



**San
Pedro
Garza
García**

GOBIERNO MUNICIPAL

SA/DGAJ/CTODPRIV-SUMINISTRO/215/ADMÓN.-18-21

CONTRATO DE SUMINISTRO DE MOBILIARIO PARA OFICINAS DEL MUNICIPIO DE SAN PEDRO GARZA GARCÍA, NUEVO LEÓN QUE CELEBRAN, POR UNA PARTE, EL MUNICIPIO DE SAN PEDRO GARZA GARCÍA, NUEVO LEÓN, A QUIEN EN LO SUCESIVO SE LE DENOMINARÁ "EL MUNICIPIO", REPRESENTADO POR SU PRESIDENTE MUNICIPAL, C. MIGUEL BERNARDO TREVIÑO DE HOYOS, COMPARECIENDO EN ESTE ACTO EL SECRETARIO DEL REPUBLICANO AYUNTAMIENTO, LIC. JOSÉ DÁVALOS SILLER, LA SECRETARIA DE FINANZAS Y TESORERA, C.P. ROSA MARÍA HINOJOSA MARTÍNEZ, Y LA SECRETARIA DE ADMINISTRACIÓN, LIC. LAURA LETICIA LOZANO VILLALOBOS, Y POR LA OTRA PARTE, LA PERSONA MORAL DENOMINADA "ENCUADERNACIÓN GENERAL", S.A. DE C.V., A QUIEN EN LO SUCESIVO SE LE DENOMINARÁ "EL PROVEEDOR", REPRESENTADA POR EL C. CARLOS ELIZONDO MURGUÍA, EN SU CARÁCTER DE APODERADO GENERAL, A LOS CUALES EN SU CONJUNTO SE LES DENOMINARÁN "LAS PARTES", QUIENES SE SUJETAN AL TENOR DE LAS SIGUIENTES DECLARACIONES Y CLÁUSULAS:

DECLARACIONES

I.- DECLARA "EL MUNICIPIO" POR CONDUCTO DE SUS REPRESENTANTES, LO SIGUIENTE:

- A) Que de conformidad con lo dispuesto por el artículo 115, fracción II de la Constitución Política de los Estados Unidos Mexicanos, 120 de la Constitución Política del Estado de Nuevo León y 2 de la Ley de Gobierno Municipal del Estado de Nuevo León, tiene personalidad jurídica y capacidad legal para contratar y obligarse.

Ⓟ

DIRECCIÓN GENERAL DE ASUNTOS JURÍDICOS

Aldama No. 403 Norte, esquina con Libertad, Centro

San Pedro Garza García, Nuevo León, C.P. 66200 Tels: (81) 8400-4509 / 8400-4526

www.sanpedro.gob.mx

REVISADO

1

M



- B) El **C. MIGUEL BERNARDO TREVIÑO DE HOYOS**, en su carácter de Presidente Municipal de San Pedro Garza García, Nuevo León, representante de la Administración Pública Municipal, manifiesta que se encuentra facultado para celebrar todos los actos, convenios y contratos necesarios, con fundamento en los artículos 17, fracción I, 34, fracción II, 35, letra B, fracción III y demás relativos de la Ley de Gobierno Municipal del Estado de Nuevo León vigente, en relación con los artículos 15, 16 y 17 del Reglamento Orgánico de la Administración Pública Municipal de San Pedro Garza García, Nuevo León.
- C) El **LIC. JOSÉ DÁVALOS SILLER**, en su carácter de Secretario del Republicano Ayuntamiento, manifiesta en términos de los artículos 86, 88, 89, 92, fracción I, 97 y 98 de la Ley de Gobierno Municipal del Estado de Nuevo León vigente, así como lo previsto en los artículos 17, 18, 19, 24, fracción I y 26, letra A, fracciones XIV, XVI y XXV del Reglamento Orgánico de la Administración Pública Municipal de San Pedro Garza García, Nuevo León, que tiene la facultad de elaborar y revisar los acuerdos, convenios y contratos que celebre el Municipio, firmar los convenios y contratos en los que intervenga el Municipio y vigilar que los actos de la Administración Pública Municipal se realicen con estricto apego a la normatividad jurídica aplicable.
- D) La **C.P. ROSA MARÍA HINOJOSA MARTÍNEZ**, en su carácter de Secretaria de Finanzas y Tesorera, está facultada para validar presupuestalmente todos aquellos actos que comprometan financieramente al Municipio, apegándose a las políticas, normas y procedimientos establecidos, de conformidad con lo previsto en los artículos 86, 88, 89, 92, fracción II, 99 y 100 de la Ley de Gobierno Municipal del Estado de Nuevo León; artículos 17, 18, 24, fracción II, y 28, letra B, fracción XVIII del Reglamento Orgánico de la Administración Pública Municipal de San Pedro Garza García, Nuevo León y artículo 22 del Reglamento de Adquisiciones, Arrendamientos y Contratación de Servicios del Municipio de San Pedro Garza García, Nuevo León.

Ⓟ

DIRECCIÓN GENERAL DE ASUNTOS JURÍDICOS

Aldama No. 403 Norte, esquina con Libertad, Centro

San Pedro Garza García, Nuevo León, C.P. 66200 Tels: (81) 8400-4509 / 8400-4526

www.sanpedro.gob.mx

2



- E) La LIC. LAURA LETICIA LOZANO VILLALOBOS, en su carácter de Secretaria de Administración, está facultada para dar seguimiento a los contratos de adquisiciones que requieran las distintas dependencias, órganos y unidades de la Administración Pública Municipal Centralizada y participar en la elaboración de los convenios o contratos que en esta materia comprometen financieramente al Municipio, llevar a cabo las adquisiciones, la contratación de arrendamientos de bienes muebles e inmuebles o la contratación de servicios que requiera la Administración Pública Municipal, de acuerdo con las necesidades descritas y limitadas por los presupuestos autorizados, aplicando las políticas y procedimientos vigentes. Lo anterior de conformidad con el artículo 86, 88, 89 y 91 de la Ley de Gobierno Municipal del Estado de Nuevo León vigente y 17,18, 25, fracción I, 44 letra A, fracciones III y VI del Reglamento Orgánico de la Administración Pública Municipal de San Pedro Garza García, Nuevo León.
- F) Que requiere de la contratación de "EL PROVEEDOR", para el suministro de mobiliario (nuevo) para oficinas de las dependencias de la Administración Pública del Municipio de San Pedro Garza García, Nuevo León, consistentes en:

#	DESCRIPCIÓN	CANTIDAD
1	Escritorio rectangular con medida de 180 x 73 x 725 cms y Credenza lateral de 120 x 39 x 70 cms con jaladeras metálicas en puerta corrediza y una chapa de seguridad, con cubiertas en tablero de partículas de madera estándar de 28 mm resistente a impactos de 10 Newt en el escritorio y 19 mm en la credenza resistencia de abrasión de 250 cls, recubrimiento por ambas caras con papel decorativo saturado con resinas melaminicas, laminado en baja presión termofusionado al tablero en acabado color grafito. con cubre cantos de pvc de 2mm semirrígido de alta presión color negro y acabado laqueado, superficie posterior cóncava aplicación a 200 grados con pegamento en gránulos de alta adhesidad mediante procesos automatizados que garantizan la constancia de la temperatura. Cubierta de escritorio con Groumet centro de energía y conectividad plástico. Con regatones niveladores, y cuenta con sistema de ensamble sin requerimiento de herramientas, basado en un dispositivo de unión auto sujetable que permite un ensamble fácil y resistente y cumple con las pruebas de armado y desarmado sin perder estabilidad. Garantía 5 años bajo condiciones de armado y uso normal contra defectos de materiales y mano de obra.	8

Ⓟ

DIRECCIÓN GENERAL DE ASUNTOS JURÍDICOS

Aldama No. 403 Norte, esquina con Libertad, Centro

San Pedro Garza García, Nuevo León, C.P. 66200 Tels: (81) 8400-4509 / 8400-4526

www.sanpedro.gob.mx

3

RD

✗

4



2	Mesa de centro con medidas de 100 x 50 x 45 cms con cubiertas en tablero de partículas de madera estándar de 19 mm resistencia a impactos de 10 newt , resistencia de abrasión de 250 cls., recubrimiento por ambas caras con papel decorativo saturado con resinas melaminicas, laminado en baja presión termofusionado al tablero en color grafito. Cubre cantos de pvc 1mm semirrígido de alta presión color negro acabado laqueado superficie posterior cóncava aplicación a 200 grados con pegamento en gránulos de alta adhesividad mediante procesos automatizados. Sistema de ensamble sin requerimiento de herramientas, basado en un dispositivo de unión autosujetable que permite un ensamble fácil y resistente. Garantía 5 años bajo condiciones de armado y uso normal contra defectos de materiales y mano de obra.	3
3	Mesa auxiliar de 50 x 50 x 45 cms con cubiertas en tablero de partículas de madera estándar de 19 mm resistencia impactos de 10 newt , resistencia de abrasión de 250 cls., recubrimiento por ambas caras con papel decorativo saturado con resinas melaminicas, laminado en baja presión termofusionado al tablero en color grafito. Cubre cantos de pvc 1mm semirrígido de alta presión color negro acabado laqueado superficie posterior cóncava aplicación a 200 grados con pegamento en gránulos de alta adhesividad mediante procesos automatizados. Sistema de ensamble sin requerimiento de herramientas, basado en un dispositivo de unión autosujetable que permite un ensamble fácil y resistente. Garantía 5 años bajo condiciones de armado y uso normal contra defectos de materiales y mano de obra.	13
4	Escritorio rectangular con medida de 150 x 60 x 75 cms y Credenza lateral de 120 x 39 x 70 cms con jaladeras metálicas en puerta corrediza y una chapa de seguridad, con cubiertas en tablero de partículas de madera estándar de 28 mm resistente a impactos de 10 Newt en el escritorio y 19 mm en la credenza resistencia de abrasión de 250 cls, recubrimiento por ambas caras con papel decorativo saturado con resinas melaminicas, laminado en baja presión termofusionado al tablero en acabado color grafito. con cubre cantos de pvc de 2mm semirrígido de alta presión color negro y acabado laqueado, superficie posterior cóncava aplicación a 200 grados con pegamento en gránulos de alta adhesividad mediante procesos automatizados que garantizan la constancia de la temperatura. Cubierta de escritorio con Groumet centro de energía y conectividad plástico Con regatones niveladores, y cuenta con sistema de ensamble sin requerimiento de herramientas, basado en un dispositivo de unión auto sujetable que permite un ensamble fácil y resistente y cumple con las pruebas de armado y desarmado sin perder estabilidad.	12

Ⓟ

DIRECCIÓN GENERAL DE ASUNTOS JURÍDICOS

Aldama No. 403 Norte, esquina con Libertad, Centro

San Pedro Garza García, Nuevo León, C.P. 66200 Tels: (81) 8400-4509 / 8400-4526

www.sanpedro.gob.mx

Ⓟ

4

Ⓟ

Ⓟ



**San
Pedro
Garza
García**

GOBIERNO MUNICIPAL

SA/DGAJ/CTODPRIV-SUMINISTRO/215/ADMÓN.-18-21

	Garantía 5 años bajo condiciones de armado y uso normal contra defectos de materiales y mano de obra.	
5	Escritorio rectangular con medida de 180 x 60 x 75 cms Con cubierta de laminado plástico de baja presión con tablero compuesto por 2 caras en color gris oscuro de fibra de madera e interior de partículas de aglomerado en 16mm de grosor y cinta PVC de 1mm con estructura metálica de perfil tubular rectangular de 2 X 1 en calibre 16 color blanco y acabado en pintura electrostática micro pulverizada, con 2 gromet pasacables metálicos al ras de cubierta con hilos tipo escobilla para la sujeción de cables. Con cuatro patas desmontables a la cubierta sin necesidad de herramienta en perfil de acero tubular rectangular metálico en calibre 14 de 2.5 X 1.5 pulgadas color blanco pintura electrostática con unión plástica de polipropileno con superficie metálica calibre 11, y tornillos tipo mariposa para su ensamble sin requerir de herramientas para su armado con ajuste de regatón metálico. Incluye sistema de cableado con canaletas de ajuste variable a la medida de la cubierta en estructura metálica color blanco con acabado de pintura electroestática micro pulverizada, diseñada para trasladar sistemas de cableado o de arneses de voz, datos o electrificación, exponiendo preparación disponible en cualquiera de sus lados y parte baja no se requiere herramientas para su instalación, cuenta con puentes conectores y torre de alimentación en estructura metálica color blanco con acabado de pintura electroestática micro pulverizada. Garantía 5 años bajo condiciones de armado y uso normal contra defectos de materiales y mano de obra.	1
6	Escritorio rectangular con medida de 120 x 60 x 75 cms Con cubierta de laminado plástico de baja presión con tablero compuesto por 2 caras en color gris oscuro de fibra de madera e interior de partículas de aglomerado en 16mm de grosor y cinta PVC de 1mm con estructura metálica de perfil tubular rectangular de 2 X 1 en calibre 16 color blanco y acabado en pintura electrostática micro pulverizada, con 2 gromet pasacables metálicos al ras de cubierta con hilos tipo escobilla para la sujeción de cables. Con cuatro patas desmontables a la cubierta sin necesidad de herramienta en perfil tubular rectangular metálico de calibre 14 de 2.5 X 1.5 pulgadas en color blanco, acabado con pintura electrostática, con unión plástica de polipropileno y superficie metálica calibre 11, con zapato rectangular de polipropileno con ajuste de regatón metálico y tornillos tipo mariposa para el ensamble no requiere de herramientas para su armado. Incluye sistema de cableado con canaletas de ajuste variable a la medida de la cubierta en estructura metálica color blanco con acabado de pintura	1

Ⓟ

DIRECCIÓN GENERAL DE ASUNTOS JURÍDICOS

Aldama No. 403 Norte, esquina con Libertad, Centro

San Pedro Garza García, Nuevo León, C.P. 66200 Tels: (81) 8400-4509 / 8400-4526

www.sanpedro.gob.mx

Ⓟ

5

Ⓟ

Ⓟ



	electroestática micro pulverizada, diseñada para trasladar sistemas de cableado o de arneses de voz, datos o electrificación, exponiendo preparación disponible en cualquiera de sus lados y parte baja no se requiere herramientas para su instalación, cuenta con puentes conectores y torre de alimentación en estructura metálica color blanco con acabado de pintura electroestática micropulverizada. Garantía 5 años bajo condiciones de armado y uso normal contra defectos de materiales y mano de obra.	
7	Mesa de trabajo reconfigurable con medida de 540 x 120 x 75 cms de alto con seis cubiertas de 180 x 60 cms de, con cubierta de laminado plástico de baja presión con tablero compuesto por 2 caras en color gris oscuro de fibra de madera e interior de partículas de aglomerado en 16mm de grosor y cinta PVC de 1mm con estructura metálica de perfil tubular rectangular de 2 X 1 en calibre 16 color blanco y acabado en pintura electrostática micro pulverizada, con 2 groumet pasacables metálicos al ras de cubierta con hilos tipo escobilla para la sujeción de cables. Con ocho patas desmontables a las cubiertas sin necesidad de herramientas en perfil de acero tubular rectangular metálico en calibre 14 de 2.5 x 1.5 pulgadas color blanco pintura electrostática con unión plástica de polipropileno con superficie metálica calibre 11, y zapatos de polipropileno rectangular con ajuste de regatón metálico. Con 20 uniones metálicas calibre 11 con tornillo con mariposa plástica para unir entre si las cubiertas. Lleva una unión metálica calibre 11 con tornillo con mariposa plástica en cada extremo para autosoportar la unión entre cubiertas con tornillo de mariposa plástica que facilita el armado sin requerir herramientas. Incluye sistema de cableado con canaletas de ajuste variable a la medida de la cubierta en estructura metálica color blanco con acabado de pintura electroestática micro pulverizada, diseñada para trasladar sistemas de cableado o de arneses de voz, datos o electrificación, exponiendo preparación disponible en cualquiera de sus lados y parte baja no se requiere herramientas para su instalación, cuenta con puentes conectores y torre de alimentación en estructura metálica color blanco con acabado de pintura electroestática micro pulverizada. Garantía 5 años bajo condiciones de armado y uso normal contra defectos de materiales y mano de obra.	1
8	Estación de trabajo medida de 600 x 120 x 75 cms de alto con ocho cubiertas de 150 x 60 cms con cubierta de laminado plástico de baja presión con tablero compuesto por 2 caras en color gris oscuro de fibra de madera e interior de partículas de aglomerado en 16mm de grosor y cinta PVC de 1mm con estructura metálica de perfil tubular rectangular de 2 X 1 en	1

Handwritten mark

Handwritten mark

Handwritten mark

Handwritten mark

Handwritten mark



**San
Pedro
Garza
García**

GOBIERNO MUNICIPAL

SA/DGAJ/CTODPRIV-SUMINISTRO/215/ADMÓN.-18-21

	<p>calibre 16 color blanco y acabado en pintura electrostática micro pulverizada, con 2 groumet pasacables metálicos al ras de cubierta con hilos tipo escobilla para la sujeción de cables. Con 10 patas desmontables y reconfigurables sin necesidad de herramientas en perfil tubular rectangular de acero calibre 14 con unión plástica de polipropileno y alma metálica en calibre 11 con 3 mm de espesor con tornillos tipo mariposa para el ensamble sin herramientas y zapatos de polipropileno rectangular con ajuste de regatón metálico. Con 28 uniones metálicas calibre 11 con tornillo con mariposa plástica para unir entre cubiertas sin requerir herramientas para su ensamble. Con una unión metálica en cada extremo para autoportar la unión entre cubiertas en calibre 11 con tornillo de mariposa plástica para facilitar el armado. Lleva ocho archiveros metálicos independientes con dos gavetas papeleras y una de archivo, fabricado en lamina de .7mm con tapa superior doblada a 5mm, Jaladeras laterales, 5 ruedas para evitar volteo, con sistema de apertura de 1 solo un cajón a la vez para mayor seguridad, incluye charola lapicera plástica, cerradura para los tres cajones. Acabado en pintura en polvo electrostática, horneada a 200 grados por 20 min. Catorce mamparas de 60 cms y Cuatro de 90 cms autoportadas en cubierta en melamina color blanco de 12 mm., con altura de 22 cms incluye sistema de unión metálica en calibre 14, con tornillos tipo mariposa para el fácil ensamble sin requerir herramientas para su armado. Incluye sistema de cableado con canaletas de ajuste variable a la medida de la cubierta en estructura metálica color blanco con acabado de pintura electrostática micro pulverizada, diseñada para trasladar sistemas de cableado o de arneses de voz, datos o electrificación, exponiendo preparación disponible en cualquiera de sus lados y parte baja no se requiere herramientas para su instalación, cuenta con puentes conectores y torre de alimentación en estructura metálica color blanco con acabado de pintura electrostática micro pulverizada. Garantía 5 años bajo condiciones de armado y uso normal contra defectos de materiales y mano de obra.</p>	
9	<p>Estación de trabajo con medida de 660 x 150-180 x 75 cms reconfigurable con nueve cubiertas de laminado plástico de baja presión con tablero compuesto por 2 caras en color gris oscuro de fibra de madera e interior de partículas de aglomerado en 16mm de grosor y cinta PVC de 1mm con estructura metálica de perfil tubular rectangular de 2 X 1 en calibre 16 color blanco y acabado en pintura electrostática micro pulverizada, con 2 groumet pasacables metálicos al ras de cubierta con hilos tipo escobilla para la sujeción de cables, compuesto por una cubierta de 180 x 60 cms, cuatro cubiertas de 150 x 60 cms. y 4 cubiertas de 90 x 60 cms. Con 18 Patas de perfil de acero calibre 14 con</p>	1

DIRECCIÓN GENERAL DE ASUNTOS JURÍDICOS

Aldama No. 403 Norte, esquina con Libertad, Centro

San Pedro Garza García, Nuevo León, C.P. 66200 Tels: (81) 8400-4509 / 8400-4526

www.sanpedro.gob.mx



**San
Pedro
Garza
García**

GOBIERNO MUNICIPAL

SA/DGAJ/CTODPRIV-SUMINISTRO/215/ADMÓN.-18-21

	<p>unión plástica de polipropileno color blanco y alma metálica calibre 11 con 3 mm de espesor con tornillos tipo mariposa que no requieran herramienta para el ensamble. Zapatos de polipropileno rectangular blanco con ajuste regatón metálico. Con 4 mamparas de 60 cms y 4 de 90 cms auto soportadas en cubierta de melamina blanca de 12 mm. con altura de 22 cms. con sistema de unión de mampara metálica calibre 14 auto soportada en el alma metálica de la cubierta. Las cubiertas se unen con 20 uniones metálicas calibre 11 con tornillo con mariposa plástica para facilitar el armado entre cubiertas sin herramientas. Y 2 uniones terminales para autosoportar cubiertas calibre 11 con tornillo de mariposa plástica para facilitar el armado. Con 5 archiveros metálicos independientes con dos gavetas papeleras y una de archivo, fabricado en lamina de .7mm con tapa superior doblada a 5mm, Jaladeras laterales, 5 ruedas para evitar volteo, con sistema de apertura de 1 solo un cajón a la vez para mayor seguridad, incluye charola lapicera plástica, cerradura para los tres cajones. Acabado en pintura en polvo electrostática, horneada a 200 grados por 20 min. Incluye sistema de cableado con canaletas de ajuste variable a la medida de la cubierta en estructura metálica color blanco con acabado de pintura electroestática micro pulverizada, diseñada para trasladar sistemas de cableado o de arneses de voz, datos o electrificación, exponiendo preparación disponible en cualquiera de sus lados y parte baja no se requiere herramientas para su instalación, cuenta con puentes conectores y torre de alimentación en estructura metálica color blanco con acabado de pintura electroestática micro pulverizada. Garantía 5 años bajo condiciones de armado y uso normal contra defectos de materiales y mano de obra.</p>	
10	<p>Estación de trabajo medida de 810 x 150-180 x 75 cms reconfigurable con once cubiertas de laminado plástico de baja presión con tablero compuesto por 2 caras en color gris oscuro de fibra de madera e interior de partículas de aglomerado en 16mm de grosor y cinta PVC de 1mm con estructura metálica de perfil tubular rectangular de 2 X 1 en calibre 16 color blanco y acabado en pintura electrostática micro pulverizada, con 2 groumet pasacables metálicos al ras de cubierta con hilos tipo escobilla para la sujeción de cables, formado por una cubierta de 180 x 60 cms, cinco cubiertas de 150 x 60 cms. y cinco cubiertas cms. Con 20 Patas de perfil de acero calibre 14 con unión plástica de polipropileno color blanco y alma metálica calibre 11 con 3 mm de espesor con tornillos tipo mariposa que no requieran herramienta para el ensamble. Zapatos de polipropileno rectangular blanco con ajuste regatón metálico. Con 4 mamparas de 60 cms y 4 de 90 cms auto soportadas en</p>	1

DIRECCIÓN GENERAL DE ASUNTOS JURÍDICOS

Aldama No. 403 Norte, esquina con Libertad, Centro

San Pedro Garza García, Nuevo León, C.P. 66200 Tels: (81) 8400-4509 / 8400-4526

www.sanpedro.gob.mx

8



	<p>para evitar volteo, con sistema de apertura de 1 solo un cajón a la vez para mayor seguridad, incluye charola lapicera plástica, cerradura para los tres cajones. Acabado en pintura en polvo electrostática, horneada a 200 grados por 20 min. Con 14 mamparas de 60 cms y 7 mamparas de 90 cms autosoportadas en cubierta en melamina color blanco de 12 mm., con altura de 22 cms con sistema de unión metálicos en calibre 14. Incluye sistema de cableado con canaletas de ajuste variable a la medida de la cubierta en estructura metálica color blanco con acabado de pintura electroestática micro pulverizada, diseñada para trasladar sistemas de cableado o de arneses de voz, datos o electrificación, exponiendo preparación disponible en cualquiera de sus lados y parte baja no se requiere herramientas para su instalación, cuenta con puentes conectores y torre de alimentación en estructura metálica color blanco con acabado de pintura electroestática micro pulverizada. Garantía 5 años bajo condiciones de armado y uso normal contra defectos de materiales y mano de obra.</p>	
12	<p>Estación de trabajo con medida de 750 x 210 x 75 cms reconfigurable con 14 cubiertas con cubierta de laminado plástico de baja presión con tablero compuesto por 2 caras en color gris oscuro de fibra de madera e interior de partículas de aglomerado en 16mm de grosor y cinta PVC de 1mm con estructura metálica de perfil tubular rectangular de 2 X 1 en calibre 16 color blanco y acabado en pintura electrostática micro pulverizada, con 2 gromet pasacables metálicos al ras de cubierta con hilos tipo escobilla para la sujeción de cables, formado por diez cubiertas de 150 x 60 cms y cuatro de 90 x 60 cms con 18 patas de perfil de acero calibre 14 con unión plástica de polipropileno y alma metálica en calibre 11 con 3 mm de espesor con tornillos tipo mariposa para el ensamble sin herramientas y zapatos de polipropileno rectangular con ajuste de regatón metálico. Con 46 uniones metálicas calibre 11 con tornillo con mariposa plástica para facilitar el armado entre cubiertas sin herramientas. Y 4 uniones terminales calibre 11 colocadas en cada extremo para sujetar las cubiertas con tornillo de mariposa plástica para facilitar el armado. Con 9 archiveros metálicos independientes con dos gavetas papeleras y una de archivo, fabricado en lamina de .7mm con tapa superior doblada a 5mm, Jaladeras laterales, 5 ruedas para evitar volteo, con sistema de apertura de 1 solo un cajón a la vez para mayor seguridad, incluye charola lapicera plástica, cerradura para los tres cajones. Acabado en pintura en polvo electrostática, horneada a 200 grados por 20 min. Con 14 mamparas de 60 cms y 7 mamparas de 90 cms autosoportadas en cubierta en melamina color blanco de 12 mm., con altura de 22 cms., con</p>	1



	<p>sistema de unión metálicos en calibre 14. Incluye sistema de cableado con canaletas de ajuste variable a la medida de la cubierta en estructura metálica color blanco con acabado de pintura electrostática micro pulverizada, diseñada para trasladar sistemas de cableado o de arneses de voz, datos o electrificación, exponiendo preparación disponible en cualquiera de sus lados y parte baja no se requiere herramientas para su instalación, cuenta con puentes conectores y torre de alimentación en estructura metálica color blanco con acabado de pintura electrostática micro pulverizada. Garantía 5 años bajo condiciones de armado y uso normal contra defectos de materiales y mano de obra.</p>	
13	<p>Mesa de Juntas reconfigurable con medida de 180 x 90 x 75 cms con tres cubiertas de 90 x 60 cms con cubierta de laminado plástico de baja presión con tablero compuesto por 2 caras en color gris oscuro de fibra de madera e interior de partículas de aglomerado en 16mm de grosor y cinta PVC de 1mm con estructura metálica de perfil tubular rectangular de 2 X 1 en calibre 16 color blanco y acabado en pintura electrostática micro pulverizada, con 2 groumet pasa cables metálicos al ras de cubierta con hilos tipo escobilla para la sujeción de cables. Con seis patas desmontables a las cubiertas sin necesidad de herramientas en perfil de acero tubular rectangular metálico en calibre 14 de 2.5 x 1.5 pulgadas color blanco pintura electrostática con unión plástica de polipropileno con superficie metálica calibre 11, y zapatos de polipropileno rectangular con ajustede regatón metálico. Con 4 uniones metálicas calibre 11 con tornillo con mariposa plástica para unir entre si las cubiertas. Y dos uniones metálicas calibre 11 con tornillo con mariposa plástica en cada extremo para autosoportar la unión entre cubiertas con tornillo de mariposa plástica que facilita el armado sin requerir herramientas. Incluye sistema de cableado con canaletas de ajuste variable a la medida de la cubierta en estructura metálica color blanco con acabado de pintura electrostática micro pulverizada, diseñada para trasladar sistemas de cableado o de arneses de voz, datos o electrificación, exponiendo preparación disponible en cualquiera de sus lados y parte baja no se requiere herramientas para su instalación, cuenta con puentes conectores y torre de alimentación en estructura metálica color blanco con acabado de pintura electrostática micro pulverizada. Garantía 5 años bajo condiciones de armado y uso normal contra defectos de materiales y mano de obra.</p>	1
14	<p>Mesa de trabajo reconfigurable con medida de 120 x 120 x 75 cms con dos cubiertas de 120 x 60 cms con cubierta de laminado plástico de baja presión con tablero compuesto por 2 caras en</p>	2

Handwritten mark

Handwritten mark

Handwritten mark

Handwritten mark

Handwritten mark



	<p>cubierta de melamina blanca de 12 mm., con altura de 22 cms., con sistema de unión de mampara metálica calibre 14 auto soportada en el alma metálica de la cubierta, las cubiertas se unen. Con 26 uniones metálicas calibre 11 con tornillo con mariposa plástica para facilitar el armado entre cubiertas sin herramientas. Y 3 uniones terminales para autosoportar cubiertas calibre 11 con tornillo de mariposa plástica para facilitar el armado. Con 6 archiveros metálicos independientes con dos gavetas papeleras y una de archivo, fabricado en lamina de .7mm con tapa superior doblada a 5mm, Jaladeras laterales, 5 ruedas para evitar volteo, con sistema de apertura de 1 solo un cajón a la vez para mayor seguridad, incluye charola lapicera plástica, cerradura para los tres cajones. Acabado en pintura en polvo electrostática, horneada a 200 grados por 20 min. Incluye sistema de cableado con canaletas de ajuste variable a la medida de la cubierta en estructura metálica color blanco con acabado de pintura electroestática micro pulverizada, diseñada para trasladar sistemas de cableado o de arneses de voz, datos o electrificación, exponiendo preparación disponible en cualquiera de sus lados y parte baja no se requiere herramientas para su instalación, cuenta con puentes conectores y torre de alimentación en estructura metálica color blanco con acabado de pintura electroestática micro pulverizada. Garantía 5 años bajo condiciones de armado y uso normal contra defectos de materiales y mano de obra.</p>	
11	<p>Estación de trabajo con medida de 750 x 210 x 75 cms reconfigurable con 14 cubiertas de laminado plástico de baja presión con tablero compuesto por 2 caras en color gris oscuro de fibra de madera e interior de partículas de aglomerado en 16mm de grosor y cinta PVC de 1mm con estructura metálica de perfil tubular rectangular de 2 X 1 en calibre 16 color blanco y acabado en pintura electrostática micro pulverizada, con 2 gromet pasacables metálicos al ras de cubierta con hilos tipo escobilla para la sujeción de cables, formado por diez cubiertas de 150 x 60 cms y cuatro de 90 x 60 cms. Con 20 patas de perfil de acero calibre 14 con unión plástica de polipropileno y alma metálica en calibre 11 con 3 mm de espesor con tornillos tipo mariposa para el ensamble sin herramientas y zapatos de polipropileno rectangular con ajuste de regatón metálico. Lleva 46 uniones metálicas calibre 11 con tornillo con mariposa plástica para facilitar el armado entre cubiertas sin herramientas. Y 3 uniones terminales calibre 11 colocadas en cada extremo para sujetar las cubiertas con tornillo de mariposa plástica para facilitar el armado. Con 9 archiveros metálicos independientes con dos gavetas papeleras y una de archivo, fabricado en lamina de .7mm con tapa superior doblada a 5mm, Jaladeras laterales, 5 ruedas</p>	1

Handwritten mark resembling 'D'

Handwritten mark resembling '4'

9

Handwritten mark resembling '4'



	<p>color gris oscuro de fibra de madera e interior de partículas de aglomerado en 16mm de grosor y cinta PVC de 1mm con estructura metálica de perfil tubular rectangular de 2 X 1 en calibre 16 color blanco y acabado en pintura electrostática micro pulverizada, con 2 gromet pasacables metálicos al ras de cubierta con hilos tipo escobilla para la sujeción de cables. Con cuatro patas desmontables a las cubiertas sin necesidad de herramientas en perfil de acero tubular rectangular metálico en calibre 14 de 2.5 x 1.5 pulgadas color blanco pintura electrostática con unión plástica de polipropileno con superficie metálica calibre 11, y zapatos de polipropileno rectangular con ajuste de regatón metálico. Con dos uniones metálicas calibre 11 con tornillo con mariposa plástica para unir entre si las cubiertas. Y dos uniones metálicas calibre 11 con tornillo con mariposa plástica en cada extremo para autoportar la unión entre cubiertas con tornillo de mariposa plástica que facilita el armado sin requerir herramientas. Incluye sistema de cableado con canaletas de ajuste variable a la medida de la cubierta en estructura metálica color blanco con acabado de pintura electroestática micro pulverizada, diseñada para trasladar sistemas de cableado o de arneses de voz, datos o electrificación, exponiendo preparación disponible en cualquiera de sus lados y parte baja no se requiere herramientas para su instalación, cuenta con puentes conectores y torre de alimentación en estructura metálica color blanco con acabado de pintura electroestática micro pulverizada. Garantía 5 años bajo condiciones de armado y uso normal contra defectos de materiales y mano de obra.</p>	
15	<p>Mesa de Juntas con medidas de 221 x 120 x 75 cms con cubiertas en tablero de partículas de madera estándar de 28 mm resistente a impactos de 10 newt, resistencia de abrasión de 250 cls, recubrimiento por ambas caras con papel decorativo saturado con resina melaminicas, laminado en baja presión termofusionado al tablero acabado texturizado color grafito. Cubre cantos de pvc negro 2mm semirrígido de alta presión acabado laqueado, superficie posterior cóncava, aplicación a 200 grados con pegamentos en gránulos de alta adhesividad mediante procesos automatizados que garanticen la constancia de la temperatura. Base de estructura tubular de acero de 2" x 1" pulgada en calibre 20 terminada en pintura epoxica texturizada con aplicación power coating resistencia al impacto de 100 lb. Regaton nivelador 100% polypropileno y sistema de ensamble sin requerimiento de herramientas. Garantía 5 años bajo condiciones de armado y uso normal contra defectos de materiales y mano de obra.</p>	1

Di

P

A

12

J



16	<p>Mesa de trabajo reconfigurable con medida de 600 x 300 x 75 cms con diez cubiertas con cubierta de laminado plástico de baja presión con tablero compuesto por 2 caras en color gris oscuro de fibra de madera e interior de partículas de aglomerado en 16mm de grosor y cinta PVC de 1mm con estructura metálica de perfil tubular rectangular de 2 X 1 en calibre 16 color blanco y acabado en pintura electrostática micro pulverizada, con 2 groumet pasa cables metálicos al ras de cubierta con hilos tipo escobilla para la sujeción de cables., formada por 2 Cubiertas de 180 x 60 cms y 8 Cubiertas de 150 x 60 cms. Con veinte patas desmontables a las cubiertas sin necesidad de herramientas en perfil de acero tubular rectangular metálico en calibre 14 de 2.5 x 1.5 pulgadas color blanco pintura electrostática con unión plástica de polipropileno con superficie metálica calibre 11, y zapatos de polipropileno rectangular con ajuste de regatón metálico. Con veinte uniones metálicas calibre 11 con tornillo con mariposa plástica para unir entre si las cubiertas facilitando el armado sin requerir herramientas. Incluye sistema de cableado con canaletas de ajuste variable a la medida de la cubierta en estructura metálica color blanco con acabado de pintura electroestática micro pulverizada, diseñada para trasladar sistemas de cableado o de arneses de voz, datos o electrificación, exponiendo preparación disponible en cualquiera de sus lados y parte baja no se requiere herramientas para su instalación, cuenta con puentes conectores y torre de alimentación en estructura metálica color blanco con acabado de pintura electroestática micropulverizada. Garantía 5 años bajo condiciones de armado y uso normal contra defectos de materiales y mano de obra.</p>	1
17	<p>Estación de trabajo medida de 750 x 120 x 75 cms de alto con diez cubiertas de 150 x 60 cms con cubierta de laminado plástico de baja presión con tablero compuesto por 2 caras en color gris oscuro de fibra de madera e interior de partículas de aglomerado en 16mm de grosor y cinta PVC de 1mm con estructura metálica de perfil tubular rectangular de 2 X 1 en calibre 16 color blanco y acabado en pintura electrostática micro pulverizada, con 2 groumet pasacables metálicos al ras de cubierta con hilos tipo escobilla para la sujeción de cables. Con 12 patas desmontables y reconfigurables sin necesidad de herramientas en perfil tubular rectangular de acero calibre 14 con unión plástica de polipropileno y alma metálica en calibre 11 con 3 mm de espesor con tornillos tipo mariposa para el ensamble sin herramientas y zapatos de polipropileno rectangular con ajuste de regatón metálico. Con 36 uniones metálicas calibre 11 con tornillo con mariposa plástica para unir entre cubiertas. Y una unión metálica en cada extremo para autosoportar la unión entre cubiertas en calibre 11 con tornillo de mariposa plástica para facilitar</p>	5

Handwritten mark resembling the number 10.

Handwritten mark resembling the number 4.

Handwritten mark resembling the number 4.



	<p>el armado. Con diez archiveros metálicos independientes con dos gavetas papeleras y una de archivo, fabricado en lamina de .7mm con tapa superior doblada a 5mm, Jaladeras laterales, 5 ruedas para evitar volteo, con sistema de apertura de 1 solo un cajón a la vez para mayor seguridad, incluye charola lapicera plástica, cerradura para los tres cajones. Acabado en pintura en polvo electrostática, horneada a 200 grados por 20 min. Con 13 mamparas de 60 cms y 5 mamparas de 90 cms autosoportadas en cubierta en melamina color blanco de 12 mm., con altura de 22 cms., con sistema de unión metálicos en calibre 14. con tornillos tipo mariposa para el fácil ensamble sin requerir herramientas para su armado Incluye sistema de cableado con canaletas de ajuste variable a la medida de la cubierta en estructura metálica color blanco con acabado de pintura electroestática micro pulverizada, diseñada para trasladar sistemas de cableado o de arneses de voz, datos o electrificación, exponiendo preparación disponible en cualquiera de sus lados y parte baja no se requiere herramientas para su instalación, cuenta con puentes conectores y torre de alimentación en estructura metálica color blanco con acabado de pintura electroestática micro pulverizada. Garantía 5 años bajo condiciones de armado y uso normal contra defectos de materiales y mano de obra.</p>	
18	<p>Mesa de trabajo reconfigurable con medida de 150 x 120 x 75 cms con dos cubiertas de 150 x 60 cms con cubierta de laminado plástico de baja presión con tablero compuesto por 2 caras en color gris obscuro de fibra de madera e interior de partículas de aglomerado en 16mm de grosor y cinta PVC de 1mm con estructura metálica de perfil tubular rectangular de 2 X 1 en calibre 16 color blanco y acabado en pintura electrostática micro pulverizada, con 2 groumet pasacables metálicos al ras de cubierta con hilos tipo escobilla para la sujeción de cables. Con cuatro patas desmontables a las cubiertas sin necesidad de herramientas en perfil de acero tubular rectangular metálico en calibre 14 de 2.5 x 1.5 pulgadas color blanco pintura electrostática con unión plástica de polipropileno con superficie metálica calibre 11, y zapatos de polipropileno rectangular con ajuste de regatón metálico. Con cuatro uniones metálicas calibre 11 con tornillo con mariposa plástica para unir entre si las cubiertas y dos unión metálica calibre 11 con tornillo con mariposa plástica en cada extremo para autosoportar la unión entre cubiertas con tornillo de mariposa plástica que facilita el armado sin requerir herramientas. Incluye sistema de cableado con canaletas de ajuste variable a la medida de la cubierta en estructura metálica color blanco con acabado de pintura electroestática micro pulverizada, diseñada para trasladar sistemas de cableado o de arneses de voz, datos o electrificación, exponiendo preparación disponible en cualquiera de sus lados y parte baja no se requiere herramientas para su instalación, cuenta con puentes conectores y torre de alimentación en estructura metálica color blanco con acabado</p>	1



	de pintura electroestática micropulverizada. Garantía 5 años bajo condiciones de armado y uso normal contra defectos de materiales y mano de obra.	
19	Mesa de trabajo reconfigurable con medida de 240 x 90 x 75 cms con cuatro cubiertas de 90 x 60 cms con cubierta de laminado plástico de baja presión con tablero compuesto por 2 caras en color gris oscuro de fibra de madera e interior de partículas de aglomerado en 16mm de grosor y cinta PVC de 1mm con estructura metálica de perfil tubular rectangular de 2 X 1 en calibre 16 color blanco y acabado en pintura electrostática micro pulverizada, con 2 groumet pasacables metálicos al ras de cubierta con hilos tipo escobilla para la sujeción de cables. Con seis patas desmontables a las cubiertas sin necesidad de herramientas en perfil de acero tubular rectangular metálico en calibre 14 de 2.5 x 1.5 pulgadas color blanco pintura electrostática con unión plástica de polipropileno con superficie metálica calibre 11, y zapatos de polipropileno rectangular con ajuste de regatón metálico. Con seis uniones metálicas calibre 11 con tornillo con mariposa plástica para unir entre si las cubiertas. Y cuatro uniones metálicas terminal calibre 11 con tornillo con mariposa plástica en cada extremo para autosoportar la unión entre cubiertas con tornillo de mariposa plástica que facilita el armado sin requerir herramientas. Incluye sistema de cableado con canaletas de ajuste variable a la medida de la cubierta en estructura metálica color blanco con acabado de pintura electroestática micro pulverizada, diseñada para trasladar sistemas de cableado o de arneses de voz, datos o electrificación, exponiendo preparación disponible en cualquiera de sus lados y parte baja no se requiere herramientas para su instalación, cuenta con puentes conectores y torre de alimentación en estructura metálica color blanco con acabado de pintura electroestática micro pulverizada. Garantía 5 años bajo condiciones de armado y uso normal contra defectos de materiales y mano de obra.	1
20	Mesa de trabajo reconfigurable con medida de 90 x 120 x 75 cms con dos cubiertas de 90 x 60 cms con cubierta de laminado plástico de baja presión con tablero compuesto por 2 caras en color gris oscuro de fibra de madera e interior de partículas de aglomerado en 16mm de grosor y cinta PVC de 1mm con estructura metálica de perfil tubular rectangular de 2 X 1 en calibre 16 color blanco y acabado en pintura electrostática micro pulverizada, con 2 groumet pasacables metálicos al ras de cubierta con hilos tipo escobilla para la sujeción de cables. Con cuatro patas desmontables a las cubiertas sin necesidad de herramientas en perfil de acero tubular rectangular metálico en calibre 14 de 2.5 x 1.5 pulgadas color blanco pintura electrostática con unión plástica de polipropileno con superficie metálica calibre 11, y zapatos de polipropileno rectangular con ajuste de regatón metálico. Con dos uniones metálicas calibre 11 con tornillo con mariposa plástica para	9



	unir entre si las cubiertas. Y dos uniones metálicas calibre 11 con tornillo con mariposa plástica en cada extremo para autosoportar la unión entre cubiertas con tornillo de mariposa plástica que facilita el armado sin requerir herramientas. Garantía 5 años bajo condiciones de armado y uso normal contra defectos de materiales y mano de obra.	
21	Credenza con dos puertas corredizas con medidas de 120 x 39 x 75 cms en melamina cubiertas en tablero de partículas de madera estándar de 19 mm con densidad equivalente al mdp, resistente a impactos de 10 new/cm2 resistencia de abrasión de 250 cls. Resistencia pdm estres n-mm2 entre 2 y 30 newton/mm2, recubrimiento por ambas caras con papel decorativo saturado con resinas melaminicas, laminado en baja presión termofusionado al tablero acabado texturizado color grafito terminadas con cubre cantos de pvc 1mm semirrígido de alta presión tfm flex-curve, acabado laqueado, superficie posterior cóncava aplicación a 200 grados con pegamento en gránulos de alta adhesividad mediante procesos automatizados base de estructura tubular de acero de 2 x 1 pulgadas calibre 20, composición química sae 1008 referencia astm513 dureza 50 rb frontal de lámina de acero cal. 22 con diseño en cuadros punzonados de 1/2 in sistema de ensamble sin requerimiento de herramientas, basado en un dispositivo de unión auto sujetable, que permite un ensamble fácil. Garantía 5 años bajo condiciones de armado y uso normal contra defectos de materiales y mano de obra.	4
22	Mesa de vidrio con cubierta en cristal templado de 1/2 con canto pulido, base de estructura tubo de 1 1/4 cal. 16 con poste intermedio de tubular de acero de 2 x 1 pulgadas calibre 20, dureza 50 rb frontal de lámina de acero cal. 22 con diseño en cuadros punzonados de 1/2 interminada en cromo que le da una resistencia a la corrosión y un acabado brillante. Regatón nivelador y tapones protectores exteriores de polipropileno para la estructura metálica. Sistema de ensamble sin requerimiento de herramientas, basado en un dispositivo de unión auto sujetable, que permite un ensamble fácil para armado y desarmado sin perder estabilidad. Garantía 5 años bajo condiciones de armado y uso normal contra defectos de materiales y mano de obra.	8
23	Escritorio en forma de L, con medida de 120 x 120 cms fabricado en melamina color grafito, con puerta que abarca el espacio del cpu, con jaladera en forma de arco y repisa interna y groumet pasacables en la cubierta. El espacio libre para el cpu es de 25 cm de ancho x 50 cm de alto. Con lateral adicional sin gavetas. Garantía 1 año bajo condiciones de armado y uso normal contra defectos de materiales y mano de obra.	1
24	Librero a pared con medidas de 116 x 32 x 38 cms de altura, fabricado en melamina termofusionada en color grafito en 19 mm de espesor, con puerta abatible de 12 mm de espesor y cantos protegidos con	

Q.

A

M



	chapacinta de pvc de 1mm de espesor, con soporte de acero en las correderas en las que se desliza la puerta con cerradura en la puerta con dos llaves y sistema de fácil ensamble, con placas metálicas para sujetar a pared. Garantía 5 años bajo condiciones de armado y uso normal contra defectos de materiales y mano de obra.	1
25	Recepción con medidas de 3.60 x .60 mts fabricada en melamina color grafito de 28mm doble cara con correderas embalinadas. Cuenta con cubiertas en la parte superior para atención de personal y con pasacables, con 2 cajoneras de 2 gavetas papeleras y una de archivo con zocolo metálico con pintura electrostática, Jaladeras de arco Níquel 128mm y cerradura con niveladores en recepción de plástico. Garantía 1 año bajo condiciones de armado y uso normal contra defectos de materiales y mano de obra.	1
26	Credenza de almacenaje con cuatro gavetas de archivo de consulta horizontal con medidas de 180 x 60 x 75 cms fabricada en melamina color grafito de 28 mm doble cara con correderas de extensión con jaladeras de arco níquel 128mm con cerradura y niveladores plásticos Garantía 1 año bajo condiciones de armado y uso normal contra defectos de materiales y mano de obra.	1
27	Credenza de almacenaje con cuatro puertas abatibles y un entrepaño interior con medidas de 180 x 60 x 75 cms fabricada en melamina color grafito, en 28 mm doble cara con jaladeras de arco níquel 128 mm y niveladores plásticos sin chapa. Garantía 1 año bajo condiciones de armado y uso normal contra defectos de materiales y mano de obra.	1
28	Credenza multiusos con cuatro puertas abatibles y un entrepaño interior sin chapa con medidas de 180 x 60 x 100 cms de altura, fabricada en melamina color grafito en 28 mm de espesor con tableros melaminicos en color grafito y en cada puerta con jaladeras de arco níqueladas y niveladores de plástico. Garantía 1 año bajo condiciones de armado y uso normal contra defectos de materiales y mano de obra.	4
29	Archivero de cuatro gavetas metálico color negro para almacén folders tamaño carta como oficio de forma horizontal, suspensión en cada gaveta con correderas de extensión telescópica embalinadas de 3 piezas para una suspensión de alta calidad y certificación BIFMA, con una cerradura de barril removible con dos llaves en dos barras que corren a lo largo del archivero. . Con sistema interlock que solo permite un cajón abierto, así como los contrapesos necesarios para cubrir los requerimientos de la certificación BIFMA sin necesidad de un anclaje adicional, estas medidas minimizan el riesgo de que el archivero caiga hacia el frente debido al peso. Los cajones están fabricados en una sola pieza, incluye dos rieles que van de lado a lado ajustables para agregar folders colgantes. Medidas 47x91x 133 cms Garantía 10 años bajo condiciones de armado y uso normal contra defectos de materiales y mano de obra.	33



30	<p>Mesa alta con medidas 120 x 120 x 106 cms de altura con cubiertas en tablero de partículas de madera estándar de 19 mm con densidad equivalente al mdp, resistente a impactos de 10 newt/cm2 resistencia de abrasión de 250 cls. Resistencia pdm estres n-mm2 entre 2 y 30 newton/mm2, recubrimiento por ambas caras con papel decorativo saturado con resinas melaminicas, laminado en baja presión termofusionado al tablero acabado texturizado bajo los estándares de inspección continua (mcie); en color grafito. Terminadas con cubre cantos de pvc 1mm semirrígido de alta presión y tfm flex-curve, acabado laqueado, superficie posterior cóncava aplicación a 200 grados con pegamento en gránulos de alta adhesividad mediante procesos automatizados que garantizan la constancia de la temperatura.</p> <p>Base de estructura tubular de acero de 2 x 1 pulgadas calibre 20. Tubular de acero de 1 3/4 x 3/4 pulgadas calibre 20. Composición química SAE 1008 referencia astm513 dureza 50 rb. Terminada en pintura epóxica texturizada con aplicación power coating, color gris 10513 híbrida granulometría con 12% de 75 micrones, punto de fusión de 84 c, con punto de solidificación de 78 seg. Espesor de 61 micrones con brillo del 9 % adherencia al 100%, resistencia al impacto de 100 lb flexibilidad del 32 % elong. Dureza de 2 h, aplicación uniforme y de alta eficiencia. Regaton nivelador y tapones protectores para la estructura metálica. Sistema de ensamble sin requerimiento de herramientas, basado en un dispositivo de unión auto sujetable, que permite un ensamble fácil y resistente que cumple con las pruebas (eem) para armado y desarmado sin perder estabilidad. Garantía 5 años bajo condiciones de armado y uso normal contra defectos de materiales y mano de obra.</p>	3
31	<p>Archivero con cuatro gavetas para almacenar archivo de forma horizontal, fabricado en tablero melamínico de 28 mm y 16 mm en en color grafito con cantos de pvc de 2 y 1 mm, con zoclo metálico terminado con pintura electrostática. Con sistema de cerradura frontal de importación timberlaine. Chapa, bisagras y correderas telescópicas de extensión embalinadas en los cuatro cajones con apertura al 100% importada con dos estiraderas de arco en la tapa de cada gaveta. Con medidas de 80 x 60 x 147 cms de alto. Garantía 1 año bajo condiciones de armado y uso normal contra defectos de materiales y mano de obra.</p>	6
32	<p>Mesa Alta de 340 x 50 x 120 cms fabricada en tablero melaminico de 2 caras color grafito en 28 mm de espesor compuesto por 2 mesas individuales cada una de 170 x 50 x 120 cms. fabricada cada una en 28 mm de espesor con un groumet pasa cable en cubierta y faldón de modestía.</p>	1

P

4

4



33	Sillón Ejecutivo de Respaldo Alto de fabricación nacional Tapiz en piel color negro en las áreas del contacto al cuerpo. Vinipiel en el resto del tapizado. Base de nylon de 26" de diámetro con rodajas de 50 mm. Pistón neumático con ajuste de altura. Mecanismo reclinable con ajuste de tensión de reclinación y bloqueo. Acojinamiento de alta densidad con soportes lumbares y cabecera. Descansabrazos de plástico reforzado.	193
34	Silla de visita con brazos, de fabricación nacional. Tapiz en piel color negro en las áreas del contacto al cuerpo. Vinipiel en el resto del tapizado. Base de trineo metálico con aplicación de pintura en color negro. Asiento y respaldo fabricados con madera curvada de 18 mm de espesor. Acojinamiento de alta densidad con soportes lumbares. Descansabrazos de plástico reforzado.	69
35	Sillón Ejecutivo Respaldo Alto tapizado en piel suave color negro con cabezal integrado para un mayor soporte al reclinar. Capacidad de carga hasta 204 Kg. Con mecanismo de altura ajustable e inclinación con mecanismo sincrónico, con brazos fijos para mayor confort con base tipo estrella de cinco puntas de resina reforzada de alta resistencia. Medidas generales 81.28 x 114.30 x 69.85 cms, Ancho de respaldo 53.34 y Profundidad usable 50.80 cms Garantía 5 años bajo condiciones de armado y uso normal contra defectos de materiales y mano de obra.	24
36	Banco alto con medidas de 543 x 507 x 90 cms de alto asiento de polipropileno color blanco 100%, soporta hasta 110 kg., tapones redondos plásticos de 3/4 in de polietileno, base estructura entubo rolado de acero de 3/4" en calibre 18 y placa en calibre 12, soldada con microalambre. Terminada en pintura epóxica texturizada con aplicación power coating, color gris 10513 híbrida granulometría con 12% de 75 micrones, punto de fusión de 84C, con punto de soldificación de 78 seg, espesor de 61 micrones con brillo del 9% adherencia al 100%, resistente al impacto de 100 Lb flexibilidad del 32%, durezade 2H. Garantía 3 años bajo condiciones de armado y uso normal contra defectos de materiales y mano de obra.	12
37	Silla de visita multiusos con respaldo y asiento en plástico color negro con estructura base de 4 patas en color gris, con medidas de 47 x 50 x 81 cms. Soporta hasta 110 kg. Garantía 3 años bajo condiciones de armado y uso normal contra defectos de materiales y mano de obra.	36
38	Sillón para sala de espera sin brazos tapizado en vinil color negro con estructura metálica en color gris, con medidas de 64 x 77 x 75 cms. Soporta hasta 150 kg. Garantía 3 años bajo condiciones de armado y uso normal contra defectos de materiales y mano de obra.	26



- G) Por tal motivo en fecha 5-cinco de junio de 2019-dos mil diecinueve, la Dirección de Adquisiciones de la Secretaría de Administración de este municipio, de conformidad con el procedimiento de Licitación Pública previsto en los artículos 1 fracción V, 2, 14, 16 fracción II y III, 25 fracción I, 27 tercer párrafo fracción II, 29 fracción I, 31, 32, 33, 34, 35, 37, 39, 40, 46, 48 y 50 de la Ley de Adquisiciones, Arrendamientos y Contratación de Servicios del Estado de Nuevo León, artículos 1, 57, 58, 59 al 62, 65, 66, 67, 69, 72 al 74, 75, 78, 79, 87, 88, 90, 99, 106 del Reglamento de la Ley de Adquisiciones Arrendamientos y Contratación de Servicios del Estado de Nuevo León; y artículo 36, fracciones VII, XII, XVIII, XXI y XXX, 123 fracción I del Reglamento de Adquisiciones, Arrendamientos y Contratación de Servicios para el Municipio de San Pedro Garza García, Nuevo León, lanzó la Convocatoria, en la que se contiene el Concurso por Licitación Pública Nacional Presencial número SA-DA-CL-20/2019, a las personas físicas y morales a participar en el "Suministro de mobiliario para oficinas del Municipio de san Pedro Gaza García, Nuevo León", objeto del presente instrumento. Dicha convocatoria fue debidamente publicada en el Periódico Oficial del Estado y en uno de los diarios de mayor circulación en la entidad, acudiendo a manifestar su intención de participar en el concurso de referencia "EL PROVEEDOR" y la persona moral denominada Todo Oficinas, S.A. de C.V.
- H) En fecha 13-trece de junio de 2019-dos mil diecinueve, se llevó a cabo la correspondiente Junta de Aclaraciones, en la cual se hizo constar que se aclara y precisa lo siguiente:

Primero.- Que para el presente contrato se podrá otorgar un anticipo de hasta un 30% (treinta por ciento), del monto total de la oferta, previa presentación de Fianza de anticipo por el 100% del mismo.

Segundo. - En el Anexo 1 "Especificaciones Técnicas" el artículo 33, la columna referente a cantidad dice (192) debe decir (193), esta misma aclaración debe ser considerada en el Anexo de Cotización. D

Tercero.- En el Anexo 1 "Especificaciones Técnicas" el artículo 35, la columna referente a cantidad dice (20) debe decir (24), esta misma aclaración debe ser considerada en el Anexo de Cotización. y

@

M



Así mismo se precisa que dentro del plazo señalado no se presentaron preguntas para dicho Acto.

- I) En fecha 21-veintiuno de junio de 2019-dos mil diecinueve en el Acto de Presentación de Propuesta Técnica y Económica y Apertura de Propuesta Técnica, las empresas: Todo en Oficinas, S.A. de C.V. y "EL PROVEEDOR" presentaron sus propuestas, haciéndose constar que la empresa Todo en Oficinas, S.A. de C.V., presentó su propuesta técnica, la cual fue revisada de manera cuantitativa, sin embargo no entregó los documentos solicitados en el punto 15, inciso a) numeral i,ii,iii,iv.v,vi, vii, viii, x.xi,xii,xiii y xiv de las bases, por lo tanto se le descalifica con base al punto **27) DESCALIFICACIÓN DE LOS LICITANTES** inciso a) "Que no cumplan con cualquiera de los requisitos establecidos en estas bases que afecten la solvencia de la propuesta o los que se deriven del acto de aclaración del contenido de las bases" motivo por lo cual no se recibe el sobre que contiene su propuesta económica. En lo que respecta a "EL PROVEEDOR" presentó su propuesta técnica, la cual fue revisada de manera cuantitativa, cumpliendo con los requisitos establecidos en las bases.
- J) En fecha 24-veinticuatro de junio de 2019-dos mil diecinueve se llevó a cabo el Acto de Fallo Técnico y Apertura de Propuesta Económica haciéndose constar que "EL PROVEEDOR" acreditó la etapa técnica ya que una vez revisada la documentación cumplió satisfactoriamente de manera cuantitativa y cualitativamente con todos los requisitos y especificaciones establecidas en las bases, procediéndose a revisar la propuesta económica presentada por la cantidad de \$4'622,361.88(Cuatro millones seiscientos veintidós mil trescientos sesenta y uno pesos 88/100 M.N.) I.V.A. incluido, entregando una fianza en garantía por la oferta económica presentada por un importe de \$231,118.10 (Doscientos treinta y un mil ciento dieciocho pesos 10/100 M.N.).
- K) Una vez agotado el procedimiento, y previa opinión del Comité de Adquisiciones, según consta en el Acta de Acuerdos de la Novena Sesión Ordinaria de fecha 24-veinticuatro de junio de 2019-dos mil diecinueve, la Dirección de Adquisiciones dictó fallo el 25-veinticinco de junio de 2019-dos mil diecinueve, en el que se hace constar que "EL PROVEEDOR" cumplió cuantitativa y cualitativamente al 100% con lo solicitado en las bases,



presentando su propuesta económica la cual es accesible ya que está dentro del presupuesto autorizado, por lo que se adjudica a "EL PROVEEDOR" por ser su propuesta conveniente para "EL MUNICIPIO", por un monto de \$4'622,361.88 (Cuatro millones seiscientos veintidós mil trescientos sesenta y uno pesos 88/100 M.N.) I.V.A. incluido, con una vigencia a partir del día 9-nueve de julio de 2019-dos mil diecinueve al 30-treinta de septiembre de 2019-dos mil diecinueve, según el Acta de la Junta del Fallo de fecha 25-veinticinco de julio de 2019-dos mil diecinueve.

A dicha adjudicación de mobiliario a "EL PROVEEDOR", en lo sucesivo se le denominará "LOS BIENES".

- L) Que para los efectos de este contrato, señala como domicilio para oír y recibir notificaciones el ubicado en la calle Los Aldama número 403 Norte, Centro de San Pedro Garza García, Nuevo León.

II.- DECLARA "EL PROVEEDOR" POR CONDUCTO DE SU APODERADO GENERAL, LO SIGUIENTE:

- A) Que su representada es una persona moral legalmente constituida conforme a las leyes de la materia, y se denomina "Encuadernación General", S.A. de C.V., lo que acredita mediante la Escritura Pública número 12,551, de fecha 8-ocho de agosto de 1996-mil novecientos noventa y seis, pasada ante la fe del Lic. Pablo H. Quiroga Garza, Notario Público Titular de la Notaría Pública número 57, con ejercicio en Monterrey, Nuevo León; la cual se encuentra inscrita en el Registro Público de la Propiedad y del Comercio de Monterrey, Nuevo León, bajo el número 1912 Volumen 428, Libro 3 Segundo Auxiliar Sociedades Mercantiles, de fecha 17-dieciséis de septiembre del año 1996-mil novecientos noventa y seis. R.
- B) Que acredita la personalidad con la que comparece, con la Escritura Pública descrita en el inciso anterior, manifestando bajo protesta de decir verdad 22



que a la fecha no le ha sido revocado ni limitado su nombramiento y que cuenta con las facultades necesarias para suscribir el presente contrato.

- C) Que su representada, tiene por objeto, entre otros, la adquisición, enajenación, importación, exportación, comercialización y distribución de equipos y materiales de oficina y papelería en general, así como la del ramo computacional y de encuadernación.
- D) Que su representada se encuentra legalmente inscrita en el Registro Federal de Contribuyentes del Servicio de Administración Tributaria de la Secretaría de Hacienda y Crédito Público, con la clave EGE9608087C2, manifestando que cumple con las obligaciones de acuerdo a lo dispuesto en el artículo 32-D del Código Fiscal de la Federación.
- E) Que su representada cuenta con la existencia de "LOS BIENES", así como el personal para suministrarlos como los requiere "EL MUNICIPIO" así como con la capacidad suficiente para suscribir este contrato.
- F) Manifiesta bajo protesta de decir verdad que es de nacionalidad mexicana y su propuesta cuenta por lo menos con el 50% de contenido nacional.
- G) Que para los efectos del presente contrato, señala como domicilio para oír y recibir notificaciones el ubicado en la calle Juan de la Barrera número 1507, en la Colonia Pablo A. de la Garza, en Monterrey, Nuevo León.

III.- MANIFIESTAN "LAS PARTES", LO SIGUIENTE:

ÚNICA: Que cuentan con la capacidad legal necesaria para contratar y obligarse, por lo que manifiestan su libre voluntad para celebrar el presente contrato ajustándose al tenor de las siguientes:



**San
Pedro
Garza
García**

GOBIERNO MUNICIPAL

SA/DGAJ/CTODPRIV-SUMINISTRO/215/ADMÓN.-18-21

C L Á U S U L A S

PRIMERA: OBJETO. - "EL PROVEEDOR" se obliga bajo su responsabilidad exclusiva a suministrar "LOS BIENES" que le sean solicitados por "EL MUNICIPIO" las cuales se describen en los Anexos que se agregan al presente contrato y que forman parte integrante del mismo.

SEGUNDA: ESPECIFICACIONES TÉCNICAS Y ECONÓMICAS DE "LOS BIENES". - "EL PROVEEDOR" se obliga a que "LOS BIENES" deberán cumplir con las especificaciones técnicas y económicas que se describen en los Anexos del presente contrato.

TERCERA: DEL PLAZO, LUGAR Y CONDICIONES DE LA ENTREGA. - "EL PROVEEDOR" proporcionará a "EL MUNICIPIO" un correo electrónico al cual enviará las Órdenes de Compra, debiendo "EL PROVEEDOR" confirmar la recepción del pedido a los correos que le proporcione "EL MUNICIPIO" y cumplir con la entrega de "LOS BIENES" requeridos en un término no mayor a 8-ocho semanas a partir de la recepción de cada orden de compra. La aceptación de "LOS BIENES" se dará previa verificación de las características y especificaciones de éstos al ser entregados a "EL MUNICIPIO", de dicha verificación se constatará que los mismos cuentan con las características y especificaciones descritas en el presente contrato.

En caso de existir una causa de fábrica u otra ajena a "EL PROVEEDOR" "EL MUNICIPIO" podrá evaluar dicha causa y ofrecer una prórroga para la entrega de "LOS BIENES".

Dicha entrega se realizará en las instalaciones de la Dirección de Adquisiciones de la Secretaría de Administración, sito en la calle Independencia número 316, esquina con Corregidora, Casco Urbano, San Pedro Garza García, Nuevo León y deberá levantarse acta circunstanciada, la cual deberá estar firmada por la persona que solicitó "LOS BIENES".

DIRECCIÓN GENERAL DE ASUNTOS JURÍDICOS

Aldama No. 403 Norte, esquina con Libertad, Centro

San Pedro Garza García, Nuevo León, C.P. 66200 Tels: (81) 8400-4509 / 8400-4526

www.sanpedro.gob.mx



CUARTA: CASOS DE RECHAZO Y DEVOLUCIONES.- Si durante la entrega de "LOS BIENES" se identifican defectos, daños u otros aspectos que afecten el funcionamiento y duración, así como el que los mismos no cumplan con las características especificadas en los Anexos de este contrato, o no corresponda con lo ofrecido por "EL PROVEEDOR", "EL MUNICIPIO" procederá a no aceptar los mismos, obligándose "EL PROVEEDOR" a entregar nuevamente el 100% de "LOS BIENES" rechazados, lo anterior no exime a "EL PROVEEDOR" de la aplicación de la sanción por retraso en la entrega.

QUINTA: CONTRAPRESTACIÓN Y CONDICIONES DE PAGO.- Los precios que pagará "EL MUNICIPIO" a "EL PROVEEDOR" por "LOS BIENES" será el señalado para cada bien en el Anexo N° 2 Cotización del presente contrato, es decir, el precio unitario más el I.V.A. correspondiente, según lo solicitado y las cantidades que se contengan en las facturas que presente "EL PROVEEDOR" de conformidad con las órdenes de compra que le envíe "EL MUNICIPIO", comprometiéndose "EL PROVEEDOR" a no realizar ninguna modificación a los mismos durante la vigencia del presente contrato, ya que dichos precios son fijos y no se reconocerá ningún aumento. En el precio de cada producto, se incluye el cargo por concepto de flete.

El monto total estimado por "LOS BIENES", del presente contrato será de \$4'622,361.88 (Cuatro millones seiscientos veintidós mil trescientos sesenta y un pesos 88/100 M.N.) I.V.A. incluido

El pago se efectuará a los 8-ocho días hábiles posteriores al ingreso de la factura correspondiente en la Secretaría de Finanzas y Tesorería municipal. La factura deberá contener el sello de recibido con los datos del funcionario autorizado para tal efecto y deberá adjuntar el folio de surtido, que el mismo funcionario genera en el sistema, al momento de recibir "LOS BIENES".

En caso de que "EL PROVEEDOR" no presente en tiempo y forma la documentación requerida, la fecha de pago se correrá el mismo número de días que dure el retraso.

"EL MUNICIPIO" podrá otorgar a "EL PROVEEDOR" el anticipo de hasta un 30%-treinta por ciento del monto total del contrato citado anteriormente, previa presentación de la **fianza** correspondiente al 100%-cien por ciento del monto total del anticipo.

Ⓟ

DIRECCIÓN GENERAL DE ASUNTOS JURÍDICOS

Aldama No. 403 Norte, esquina con Libertad, Centro

San Pedro Garza García, Nuevo León, C.P. 66200 Tels: (81) 8400-4509 / 8400-4526

www.sanpedro.gob.mx



SEXTA: IMPUESTOS Y DERECHOS. - Los impuestos y derechos que procedan con motivo del presente contrato, serán pagados por "EL PROVEEDOR". "EL MUNICIPIO" solo pagará, en su caso, lo correspondiente al Impuesto al Valor Agregado.

SÉPTIMA: CESIÓN DE DERECHOS. - "EL PROVEEDOR" no podrá ceder en forma parcial ni total los derechos y obligaciones que se deriven del presente contrato, a favor de cualquiera otra persona.

OCTAVA: PENA CONVENCIONAL. - "EL MUNICIPIO" aplicará una pena convencional a "EL PROVEEDOR" en el caso de no hacer la entrega inmediata de "LOS BIENES", consistente en una pena convencional de \$300.00(Trescientos pesos 00/100 M.N.) por día de atraso en las fechas de entrega de los bienes requeridos, misma que será deducida de las facturas pendientes por pagar a "EL PROVEEDOR", independientemente de que "EL MUNICIPIO" opte por hacer efectiva la garantía de cumplimiento de contrato otorgada.

En el supuesto que sea rescindido el contrato, no procederá la contabilización, de la sanción por cancelación a que hace referencia el párrafo anterior, toda vez que se deberá hacer efectiva la garantía de cumplimiento, de acuerdo a lo establecido en el Artículo 99 del Reglamento de la Ley.

NOVENA: DEFECTOS Y VICIOS OCULTOS. - "EL PROVEEDOR" se obliga a responder, de los defectos, vicios ocultos o cualquier otra responsabilidad derivada del suministro de "LOS BIENES"; de la misma manera se compromete a solucionar cualquier problema que se presente, con la colaboración de "EL MUNICIPIO".

Así mismo "EL PROVEEDOR" otorga fianza por el plazo solicitado para cada bien respecto a las condiciones de armado y uso normal contra defectos de materiales y mano de obra se menciona en el anexo 1 del presente contrato.

En caso de que se presente daño o deficiencias de calidad o incumplimiento de las especificaciones originalmente convenidas o vicios ocultos deberá repararlos en un plazo no mayor de 30-treinta días hábiles contado a partir de la primera notificación.



DÉCIMA: RESPONSABILIDAD TOTAL. - "EL PROVEEDOR" asumirá la responsabilidad total para el caso de que, al proporcionar el suministro a "EL MUNICIPIO", infrinja disposiciones referentes a regulaciones, permisos, normas o leyes, quedando obligado a liberar a "EL MUNICIPIO" de toda responsabilidad de carácter civil, penal, mercantil, fiscal o de cualquier otra índole.

DÉCIMA PRIMERA: GARANTÍA DE CUMPLIMIENTO. - "EL PROVEEDOR" deberá garantizar el debido cumplimiento de las obligaciones que se deriven del presente contrato, mediante póliza de fianza emitida por una institución de fianzas debidamente constituida en los términos de la Ley Federal de Instituciones de Fianzas. Dicha póliza deberá ser presentada a más tardar dentro de los 10-diez días naturales siguientes a la formalización del presente contrato, salvo que la entrega de "LOS BIENES" se realice dentro del citado plazo y por un importe equivalente al 10% del monto total del contrato, incluido el Impuesto al Valor Agregado. Lo anterior en cumplimiento en lo dispuesto en el artículo 106 del Reglamento de la Ley de Adquisiciones, Arrendamientos y Contratación de Servicios del Estado de Nuevo León.

La póliza de fianza deberá contener, además de lo señalado en las cláusulas, de conformidad con la Ley Federal de Instituciones de Fianzas; las siguientes declaraciones:

- a) Que se otorga a favor de "EL MUNICIPIO".
- b) Que la fianza se otorga para garantizar todas y cada una de las estipulaciones contenidas en el presente contrato.

"EL MUNICIPIO" dará a "EL PROVEEDOR" su autorización por escrito, para que éste pueda cancelar la póliza de fianza correspondiente a la garantía de cumplimiento del presente contrato, previa solicitud por escrito en el momento que demuestre plenamente haber cumplido con la totalidad de las obligaciones establecidas en el presente contrato.

DÉCIMA SEGUNDA: EFECTIVIDAD DE LA GARANTÍA DE CUMPLIMIENTO. - "EL MUNICIPIO" podrá hacer efectiva la garantía de cumplimiento de contrato cuando "EL PROVEEDOR":

Ⓟ

M



- a) No cumpla con el suministro de "LOS BIENES" conforme a lo establecido en el presente contrato.
- b) Incumpla con cualquiera de las obligaciones establecidas en el presente contrato.
- c) Se rescinda administrativamente el presente contrato, considerando la parte proporcional al monto de las obligaciones incumplidas.

DÉCIMA TERCERA: VIGENCIA. - La vigencia del presente contrato será a partir del 9-nueve de julio de 2019-dos mil diecinueve al 30-treinta de septiembre de 2019-dos mil diecinueve.

DÉCIMA CUARTA: TERMINACIÓN ANTICIPADA. - La Dirección de Adquisiciones podrá dar por terminado anticipadamente el contrato, de acuerdo a lo establecido en el Artículo 114 del Reglamento de la Ley de Adquisiciones, Arrendamientos y Contratación de Servicios del Estado de Nuevo León.

DÉCIMA QUINTA: RESCISIÓN ADMINISTRATIVA. - La Dirección de Adquisiciones rescindirá administrativamente siguiendo los lineamientos establecidos en el Artículo 111 del Reglamento de la Ley de Adquisiciones, Arrendamientos y Contratación de Servicios del Estado de Nuevo León.

DÉCIMA SEXTA: RELACIÓN LABORAL. - Las Partes reconocen que no existe relación laboral entre ellas, así como tampoco entre "EL MUNICIPIO" y los trabajadores o empleados de "EL PROVEEDOR".

DÉCIMA SÉPTIMA: SUPERVISIÓN. - Ambas Partes aceptan que "EL MUNICIPIO", por conducto de la Secretaría de Administración, llevará a cabo todos los trámites administrativos que se generen con motivo de la celebración del presente contrato, pudiendo en todo momento ejercer la inspección o supervisión de la prestación adecuada del suministro por parte de "EL PROVEEDOR".



**San
Pedro
Garza
García**

GOBIERNO MUNICIPAL

SA/DGAJ/CTODPRIV-SUMINISTRO/215/ADMÓN.-18-21

DÉCIMA OCTAVA: RESPONSABILIDAD LABORAL.- El presente contrato no podrá interpretarse de manera alguna como constitutivo de cualquier tipo de asociación o vínculo de carácter laboral entre "EL MUNICIPIO" y "EL PROVEEDOR", así como tampoco entre "EL MUNICIPIO" y los trabajadores o empleados que "EL PROVEEDOR" pudiera necesitar para el cumplimiento de las obligaciones de este contrato, por lo que las relaciones laborales se mantendrán en todos los casos entre la parte contratante y sus respectivos trabajadores, aún en los casos de los trabajos realizados conjuntamente y que se desarrollen en las instalaciones o con equipo de cualquiera de las Partes.

En ningún caso podrá considerarse a la otra Parte como patrón sustituto, ni solidario, ni tampoco intermediario, ya sea de carácter individual o colectivo, debiendo la parte que contrató al trabajador de que se trate, asumir y cumplir con todas las responsabilidades que marquen las leyes, por lo que desde este momento libera de las mismas a la otra parte y se obliga a liberarlas de dichas responsabilidades en cualquier caso que se presente, incluso en las controversias individuales de sus empleados o de los conflictos colectivos que pudieran surgir; y de sacarla en paz y a salvo, en caso de conflictos laborales individuales o colectivos provocados por personal de la primera, respondiendo de los daños y perjuicios que resultasen.

"EL PROVEEDOR" se obliga a responder por cualquier demanda o reclamación que se promueva en contra de "EL MUNICIPIO" por parte de sus empleados, así como a pagarle el 100% de todos y cada uno de los gastos que hubiese efectuado con motivo o como consecuencia de la demanda o reclamación derivado de este contrato, ello sin perjuicio de las obligaciones y demás estipulaciones señaladas en el presente instrumento jurídico.

DÉCIMA NOVENA: DOMICILIOS CONVENCIONALES. - "EL PROVEEDOR" y "EL MUNICIPIO" acuerdan que los domicilios señalados como de cada uno en el capítulo de declaraciones, se consideran como convencionales para todos los efectos a que haya lugar y que se relacionen con el presente contrato, por lo que cualquier notificación que en ellos se practique será válida. Queda entendido que las Partes pueden en lo futuro señalar otro domicilio, con la obligación de comunicarlo fehacientemente a la otra Parte que interviene, las cuales se considerarán como domicilios convencionales para todos los efectos legales.

Ⓟ

DIRECCIÓN GENERAL DE ASUNTOS JURÍDICOS

Aldama No. 403 Norte, esquina con Libertad, Centro

San Pedro Garza García, Nuevo León, C.P. 66200 Tels: (81) 8400-4509 / 8400-4526

www.sanpedro.gob.mx

29

M



**San
Pedro
Garza
García**

GOBIERNO MUNICIPAL

SA/DGAJ/CTODPRIV-SUMINISTRO/215/ADMÓN.-18-21

VIGÉSIMA: OBLIGACIONES PREVISTAS EN LAS BASES Y ACTAS. - "EL MUNICIPIO" y "EL PROVEEDOR" además de cumplir con todo lo previsto en el presente contrato tendrán la obligación de respetar y acatar el contenido y especificaciones de las bases que dieron origen al presente instrumento. Es decir, para lo no estipulado en este contrato se atenderá a lo señalado en las Bases y Actas correspondientes al procedimiento de Licitación Pública Nacional Presencial que dio origen al presente contrato.

VIGÉSIMA PRIMERA: TÍTULOS DE LAS CLÁUSULAS Y ENUNCIADOS. - Las Partes convienen en que los títulos de las cláusulas y de los enunciados que aparecen en este contrato son exclusivamente para facilitar su lectura y por consiguiente no se considera que definan o limitan el contenido de las cláusulas del mismo y de las obligaciones adquiridas.

VIGÉSIMA SEGUNDA: COMPETENCIA. - Para todo lo relativo a la interpretación y cumplimiento de este contrato, se estará a lo dispuesto en la Ley de Adquisiciones, Arrendamientos y Contratación de Servicios del Estado de Nuevo León y su Reglamento, Reglamento de Adquisiciones Arrendamiento y Contratación de Servicios para el Municipio de San Pedro Garza García N.L. y demás disposiciones legales vigentes en la materia

LAS PARTES MANIFIESTAN QUE SE ENCUENTRAN DE ACUERDO CON EL CONTENIDO DEL PRESENTE CONTRATO MEDIANTE SU LECTURA, QUE SU TEXTO CONTIENE LA EXPRESIÓN EXACTA DE SU LIBRE VOLUNTAD, POR LO QUE NO EXISTEN VICIOS DEL CONSENTIMIENTO COMO ERROR, DOLO, VIOLENCIA O MALA FE QUE PUDIERAN INVALIDARLO, POR LO QUE LO FIRMAN DE CONFORMIDAD EN TRIPLICADO, EN EL MUNICIPIO DE SAN PEDRO GARZA GARCÍA, NUEVO LEÓN, EL DÍA 5-CINCO DE JULIO DEL AÑO 2019-DOS MIL DIECINUEVE.

"EL MUNICIPIO"

C. MIGUEL BERNARDO TREVIÑO DE HOYOS
PRESIDENTE MUNICIPAL

DIRECCIÓN GENERAL DE ASUNTOS JURÍDICOS

Aldama No. 403 Norte, esquina con Libertad, Centro

San Pedro Garza García, Nuevo León, C.P. 66200 Tels: (81) 8400-4509 / 8400-4526

www.sanpedro.gob.mx

30



**San
Pedro
Garza
García**

GOBIERNO MUNICIPAL

SA/DGAJ/CTODPRIV-SUMINISTRO/215/ADMÓN.-18-21



LIC. JOSÉ DAVALOS SILLER
SECRETARIO DEL REPUBLICANO AYUNTAMIENTO



C.P. ROSA MARÍA HINOJOSA MARTÍNEZ
SECRETARIA DE FINANZAS Y TESORERA



LIC. LAURA LETICIA LOZANO VILLALOBOS
SECRETARIA DE ADMINISTRACIÓN

“EL PROVEEDOR”
“ENCUADERNACIÓN GENERAL”, S.A. DE C.V.



C. CARLOS ELIZONDO MURGUÍA
APODERADO GENERAL

La Presente Hoja De Firmas Forma Parte Integral del Contrato de Suministro de Mobiliario para Oficinas del Municipio de San Pedro Garza García, Nuevo León, celebrado entre el Municipio de San Pedro Garza García, Nuevo León y EL PROVEEDOR denominada “ENCUADERNACIÓN GENERAL”, S.A. DE C.V.

DGAJ/GMR/RCCH/MARF/ Contrato de Suministro de Mobiliario para Oficinas del Municipio de San Pedro Garza García, Nuevo León, celebrado entre el Municipio de San Pedro Garza García, Nuevo León y EL PROVEEDOR denominada “ENCUADERNACIÓN GENERAL”, S.A. de C.V.



ARTICULOS DE PAPELERIA Y OFICINA

Anexo 1 "Especificaciones técnicas"

Concurso por Licitación Pública Nacional presencial número SA-DA-CL-20/2019, relativo al "Suministro de Mobiliario para oficinas del Municipio de San Pedro Garza García, N.L."

San Pedro Garza Garcia, NL. a 21 de Junio de 2019

Referencia 15.a.ix

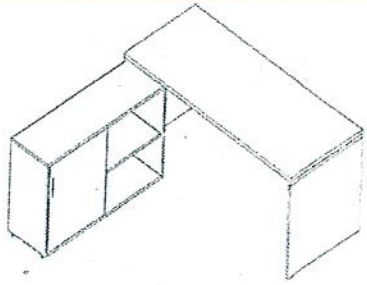
#	IMAGEN DE REFERENCIA	DESCRIPCIÓN	CANT.
1		<p>Escritorio rectangular con medida de 180 x 73 x 725 cms y Credenza lateral de 120 x 39 x 70 cms con jaladeras metálicas en puerta corrediza y una chapa de seguridad, con cubiertas en tablero de partículas de madera estándar de 28 mm resistente a impactos de 10 Newt en el escritorio y 19 mm en la credenza resistencia de abrasión de 250 cls, recubrimiento por ambas caras con papel decorativo saturado con resinas melaminicas, laminado en baja presión termofusionado al tablero en acabado color grafito. con cubre cantos de pvc de 2mm semirrígido de alta presión color negro y acabado laqueado, superficie posterior cóncava aplicación a 200 grados con pegamento en gránulos de alta adhesidad mediante procesos automatizados que garantizan la constancia de la temperatura. Cubierta de escritorio con Groumet centro de energía y conectividad plástico Con regatones niveladores, y cuenta con sistema de ensamble sin requerimiento de herramientas, basado en un dispositivo de unión auto sujetable que permite un ensamble fácil y resistente y cumple con las pruebas de armado y desarmado sin perder estabilidad. Garantía 5 años bajo condiciones de armado y uso normal contra defectos de materiales y mano de obra.</p>	8

[Handwritten signatures and initials in blue ink]



Encuadernación General S.A. de C.V.

Juan de la Barrera 1507 Col. Pablo A. de la Garza C.P. 64580 Monterrey N.L. México
Tel Conmutador (81) 8355-7818 R.F.C. EGE-960808-7c2 www.egesa.com.mx

000021

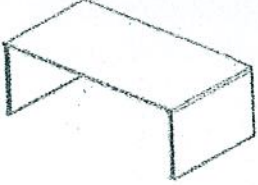

ARTICULOS DE PAPELERIA Y OFICINA

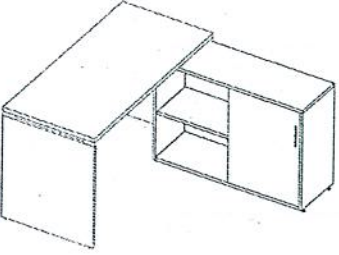
2		<p>Mesa de centro con medidas de 100 x 50 x 45 cms con cubiertas en tablero de partículas de madera estándar de 19 mm resistencia a impactos de 10 newt , resistencia de abrasión de 250 cls., recubrimiento por ambas caras con papel decorativo saturado con resinas melaminicas, laminado en baja presión termofusionado al tablero en color grafito. Cubre cantos de pvc 1mm semirrígido de alta presión color negro acabado laqueado superficie posterior cóncava aplicación a 200 grados con pegamento en gránulos de alta adhesividad mediante procesos automatizados. Sistema de ensamble sin requerimiento de herramientas, basado en un dispositivo de unión autosujetable que permite un ensamble fácil y resistente.</p> <p>Garantía 5 años bajo condiciones de armado y uso normal contra defectos de materiales y mano de obra.</p>	3
3		<p>Mesa auxiliar de 50 x 50 x 45 cms con cubiertas en tablero de partículas de madera estándar de 19 mm resistencia impactos de 10 newt , resistencia de abrasión de 250 cls., recubrimiento por ambas caras con papel decorativo saturado con resinas melaminicas, laminado en baja presión termofusionado al tablero en color grafito. Cubre cantos de pvc 1mm semirrígido de alta presión color negro acabado laqueado superficie posterior cóncava aplicación a 200 grados con pegamento en gránulos de alta adhesividad mediante procesos automatizados. Sistema de ensamble sin requerimiento de herramientas, basado en un dispositivo de unión autosujetable que permite un ensamble fácil y resistente.</p> <p>Garantía 5 años bajo condiciones de armado y uso normal contra defectos de materiales y mano de obra.</p>	13
4		<p>Escritorio rectangular con medida de 150 x 60 x 75 cms y Credenza lateral de 120 x 39 x 70 cms con jaladeras metálicas en puerta corrediza y una chapa de seguridad, con cubiertas en tablero de partículas de madera estándar de 28 mm resistente a impactos de 10 Newt en el escritorio y 19 mm en la credenza resistencia de abrasión de 250 cls, recubrimiento por ambas caras con papel decorativo saturado con resinas melaminicas, laminado en baja presión termofusionado al tablero en acabado color grafito. con cubre cantos de pvc de 2mm semirrígido de alta presión color negro y acabado laqueado, superficie posterior cóncava aplicación a 200 grados con pegamento en gránulos de alta adhesividad mediante procesos automatizados que garantizan la constancia de la temperatura. Cubierta de escritorio con Groumet centro de energía y conectividad plástico Con regatones niveladores, y cuenta con sistema de ensamble sin requerimiento</p>	12

Encuadernación General S.A. de C.V.

Juan de la Barrera 1507 Col. Pablo A. de la Garza C.P. 64580 Monterrey N.L. México
 Tel Conmutador (81) 8355-7818 R.F.C. EGE-960808-7c2 www.egesa.com.mx

000022

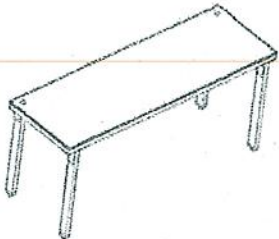

ARTICULOS DE PAPELERIA Y OFICINA

		<p>de herramientas, basado en un dispositivo de unión auto sujetable que permite un ensamble fácil y resistente y cumple con las pruebas de armado y desarmado sin perder estabilidad. Garantía 5 años bajo condiciones de armado y uso normal contra defectos de materiales y mano de obra.</p>	
5		<p>Escritorio rectangular con medida de 180 x 60 x 75 cms Con cubierta de laminado plástico de baja presión con tablero compuesto por 2 caras en color gris oscuro de fibra de madera e interior de partículas de aglomerado en 16mm de grosor y cinta PVC de 1mm con estructura metálica de perfil tubular rectangular de 2 X 1 en calibre 16 color blanco y acabado en pintura electrostática micro pulverizada, con 2 gromet pasacables metálicos al ras de cubierta con hilos tipo escobilla para la sujeción de cables. Con cuatro patas desmontables a la cubierta sin necesidad de herramienta en perfil de acero tubular rectangular metálico en calibre 14 de 2.5 X 1.5 pulgadas color blanco pintura electrostática con unión plástica de polipropileno con superficie metálica calibre 11, y tornillos tipo mariposa para su ensamble sin requiere de herramientas para su armado con ajuste de regatón metálico. Incluye sistema de cableado con canaletas de ajuste variable a la medida de la cubierta en estructura metálica color blanco con acabado de pintura electrostática micro pulverizada, diseñada para trasladar sistemas de cableado o de arneses de voz, datos o electrificación, exponiendo preparación disponible en cualquiera de sus lados y parte baja no se requiere herramientas para su instalación, cuenta con puentes conectores y torre de alimentación en estructura metálica color blanco con acabado de pintura electroestática micro pulverizada. Garantía 5 años bajo condiciones de armado y uso normal contra defectos de materiales y mano de obra.</p>	1

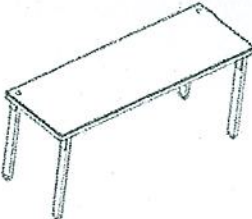
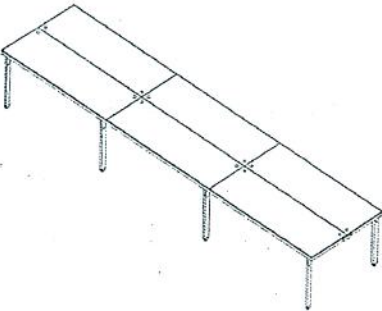
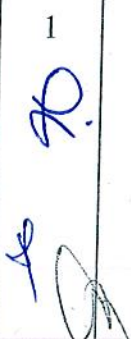

ARTICULOS DE PAPELERIA Y OFICINA

6		<p>Escritorio rectangular con medida de 120 x 60 x 75 cms Con cubierta de laminado plástico de baja presión con tablero compuesto por 2 caras en color gris oscuro de fibra de madera e interior de partículas de aglomerado en 16mm de grosor y cinta PVC de 1mm con estructura metálica de perfil tubular rectangular de 2 X 1 en calibre 16 color blanco y acabado en pintura electrostática micro pulverizada, con 2 groumet pasacables metálicos al ras de cubierta con hilos tipo escobilla para la sujeción de cables.</p> <p>Con cuatro patas desmontables a la cubierta sin necesidad de herramienta en perfil tubular rectangular metálico de calibre 14 de 2.5 X 1.5 pulgadas en color blanco, acabado con pintura electrostática, con unión plástica de polipropileno y superficie metálica calibre 11, con zapato rectangular de polipropileno con ajuste de regatón metálico y tornillos tipo mariposa para el ensamble no requiere de herramientas para su armado.</p> <p>Incluye sistema de cableado con canaletas de ajuste variable a la medida de la cubierta en estructura metálica color blanco con acabado de pintura electrostática micro pulverizada, diseñada para trasladar sistemas de cableado o de arneses de voz, datos o electrificación, exponiendo preparación disponible en cualquiera de sus lados y parte baja no se requiere herramientas para su instalación, cuenta con puentes conectores y torre de alimentación en estructura metálica color blanco con acabado de pintura electrostática micro pulverizada.</p> <p>Garantía 5 años bajo condiciones de armado y uso normal contra defectos de materiales y mano de obra.</p>	1
7		<p>Mesa de trabajo reconfigurable con medida de 540 x 120 x 75 cms de alto con seis cubiertas de 180 x 60 cms de, con cubierta de laminado plástico de baja presión con tablero compuesto por 2 caras en color gris oscuro de fibra de madera e interior de partículas de aglomerado en 16mm de grosor y cinta PVC de 1mm con estructura metálica de perfil tubular rectangular de 2 X 1 en calibre 16 color blanco y acabado en pintura electrostática micro pulverizada, con 2 groumet pasacables metálicos al ras de cubierta con hilos tipo escobilla para la sujeción de cables.</p> <p>Con ocho patas desmontables a las cubiertas sin necesidad de herramientas en perfil de acero tubular rectangular metálico en calibre 14 de 2.5 x 1.5 pulgadas color blanco pintura electrostática con unión plástica de polipropileno con superficie metálica calibre 11, y zapatos de polipropileno rectangular con ajuste de regatón metálico.</p> <p>Con 20 uniones metálicas calibre 11 con tornillo con mariposa plástica para unir entre si las cubiertas.</p> <p>Lleva una unión metálica calibre 11 con tornillo con mariposa plástica en cada extremo para autosoportar la unión entre cubiertas con tornillo de mariposa plástica que facilita el armado sin requerir herramientas.</p>	1 

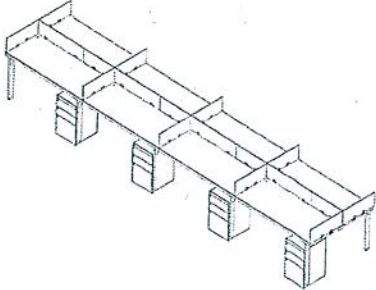

ARTICULOS DE PAPELERIA Y OFICINA

		<p>Incluye sistema de cableado con canaletas de ajuste variable a la medida de la cubierta en estructura metálica color blanco con acabado de pintura electroestática micro pulverizada, diseñada para trasladar sistemas de cableado o de arneses de voz, datos o electrificación, exponiendo preparación disponible en cualquiera de sus lados y parte baja no se requiere herramientas para su instalación, cuenta con puentes conectores y torre de alimentación en estructura metálica color blanco con acabado de pintura electroestática micro pulverizada.</p> <p>Garantía 5 años bajo condiciones de armado y uso normal contra defectos de materiales y mano de obra.</p>	
8		<p>Estación de trabajo medida de 600 x 120 x 75 cms de alto con ocho cubiertas de 150 x 60 cms con cubierta de laminado plástico de baja presión con tablero compuesto por 2 caras en color gris obscuro de fibra de madera e interior de partículas de aglomerado en 16mm de grosor y cinta PVC de 1mm con estructura metálica de perfil tubular rectangular de 2 X 1 en calibre 16 color blanco y acabado en pintura electrostática micro pulverizada, con 2 grommet pasacables metálicos al ras de cubierta con hilos tipo escobilla para la sujeción de cables.</p> <p>Con 10 patas desmontables y reconfigurables sin necesidad de herramientas en perfil tubular rectangular de acero calibre 14 con unión plástica de polipropileno y alma metálica en calibre 11 con 3 mm de espesor con tornillos tipo mariposa para el ensamble sin herramientas y zapatos de polipropileno rectangular con ajuste de regatón metálico.</p> <p>Con 28 uniones metálicas calibre 11 con tornillo con mariposa plástica para unir entre cubiertas sin requerir herramientas para su ensamble.</p> <p>Con una unión metálica en cada extremo para autoportar la unión entre cubiertas en calibre 11 con tornillo de mariposa plástica para facilitar el armado.</p> <p>Lleva ocho archiveros metálicos independientes con dos gavetas papeleras y una de archivo, fabricado en lamina de .7mm con tapa superior doblada a 5mm, Jaladeras laterales, 5 ruedas para evitar volteo, con sistema de apertura de 1 solo un cajón a la vez para mayor seguridad, incluye charola lapicera plástica, cerradura para los tres cajones. Acabado en pintura en polvo electrostática, horneada a 200 grados por 20 min.</p> <p>Catorce mamparas de 60 cms y Cuatro de 90 cms autoportadas en cubierta en melamina color blanco de 12 mm., con altura de 22 cms incluye sistema de unión metálica en calibre 14, con tornillos tipo mariposa para el fácil ensamble sin requerir herramientas para su armado.</p> <p>Incluye sistema de cableado con canaletas de ajuste variable a la medida de la cubierta en estructura metálica color blanco con acabado de pintura electroestática micro pulverizada, diseñada</p>	1

Encuadernación General S.A. de C.V.

Juan de la Barrera 1507 Col. Pablo A. de la Garza C.P. 64580 Monterrey N.L. México
Tel Conmutador (81) 8355-7818 R.F.C. EGE-960808-7c2 www.egesa.com.mx

000025

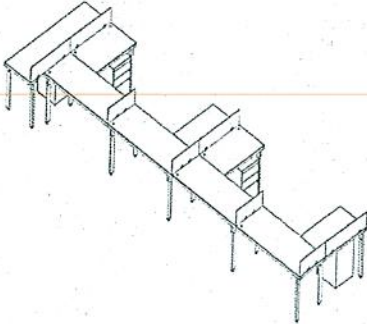

ARTICULOS DE PAPELERIA Y OFICINA

		<p>para trasladar sistemas de cableado o de arneses de voz, datos o electrificación, exponiendo preparación disponible en cualquiera de sus lados y parte baja no se requiere herramientas para su instalación, cuenta con puentes conectores y torre de alimentación en estructura metálica color blanco con acabado de pintura electroestática micro pulverizada.</p> <p>Garantía 5 años bajo condiciones de armado y uso normal contra defectos de materiales y mano de obra.</p>	
9		<p>Estación de trabajo con medida de 660 x 150-180 x 75 cms reconfigurable con nueve cubiertas de laminado plástico de baja presión con tablero compuesto por 2 caras en color gris oscuro de fibra de madera e interior de partículas de aglomerado en 16mm de grosor y cinta PVC de 1mm con estructura metálica de perfil tubular rectangular de 2 X 1 en calibre 16 color blanco y acabado en pintura electroestática micro pulverizada, con 2 groumet pasacables metálicos al ras de cubierta con hilos tipo escobilla para la sujeción de cables, compuesto por una cubierta de 180 x 60 cms, cuatro cubiertas de 150 x 60 cms. y 4 cubiertas de 90 x 60 cms.</p> <p>Con 18 Patas de perfil de acero calibre 14 con unión plástica de polipropileno color blanco y alma metálica calibre 11 con 3 mm de espesor con tornillos tipo mariposa que no requieran herramienta para el ensamble. Zapatos de polipropileno rectangular blanco con ajuste regatón metálico.</p> <p>Con 4 mamparas de 60 cms y 4 de 90 cms auto soportadas en cubierta de melamina blanca de 12 mm. con altura de 22 cms. con sistema de unión de mampara metálica calibre 14 auto soportada en el alma metálica de la cubierta.</p> <p>Las cubiertas se unen con 20 uniones metálicas calibre 11 con tornillo con mariposa plástica para facilitar el armado entre cubiertas sin herramientas.</p> <p>Y 2 uniones terminales para auto soportar cubiertas calibre 11 con tornillo de mariposa plástica para facilitar el armado.</p> <p>Con 5 archiveros metálicos independientes con dos gavetas papeleras y una de archivo, fabricado en lamina de .7mm con tapa superior doblada a 5mm, Jaladeras laterales, 5 ruedas para evitar volteo, con sistema de apertura de 1 solo un cajón a la vez para mayor seguridad, incluye charola lapicera plástica, cerradura para los tres cajones. Acabado en pintura en polvo electroestática, horneada a 200 grados por 20 min.</p> <p>Incluye sistema de cableado con canaletas de ajuste variable a la medida de la cubierta en estructura metálica color blanco con acabado de pintura electroestática micro pulverizada, diseñada para trasladar sistemas de cableado o de arneses de voz, datos o electrificación, exponiendo preparación disponible en cualquiera de sus lados y parte baja no se requiere herramientas para su instalación, cuenta con puentes conectores y torre de alimentación en estructura metálica color blanco con acabado de pintura electroestática micro pulverizada.</p>	1

Encuadernación General S.A. de C.V.

Juan de la Barrera 1507 Col. Pablo A. de la Garza C.P. 64580 Monterrey N.L. México
Tel Conmutador (81) 8355-7818 R.F.C. EGE-960808-7c2 www.egesa.com.mx

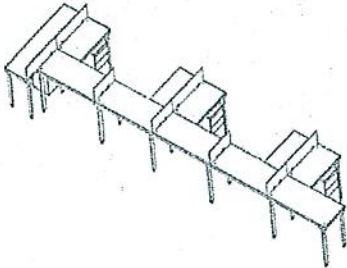

ARTICULOS DE PAPELERIA Y OFICINA

		Garantía 5 años bajo condiciones de armado y uso normal contra defectos de materiales y mano de obra.	
10		<p>Estación de trabajo medida de 810 x 150-180 x 75 cms reconfigurable con once cubiertas de laminado plástico de baja presión con tablero compuesto por 2 caras en color gris oscuro de fibra de madera e interior de partículas de aglomerado en 16mm de grosor y cinta PVC de 1mm con estructura metálica de perfil tubular rectangular de 2 X 1 en calibre 16 color blanco y acabado en pintura electrostática micro pulverizada, con 2 grommet pasacables metálicos al ras de cubierta con hilos tipo escobilla para la sujeción de cables, formado por una cubierta de 180 x 60 cms, cinco cubiertas de 150 x 60 cms. y cinco cubiertas de 90 x 60 cms.</p> <p>Con 20 Patas de perfil de acero calibre 14 con unión plástica de polipropileno color blanco y alma metálica calibre 11 con 3 mm de espesor con tornillos tipo mariposa que no requieran herramienta para el ensamble. Zapatos de polipropileno rectangular blanco con ajuste regatón metálico.</p> <p>Con 4 mamparas de 60 cms y 4 de 90 cms auto soportadas en cubierta de melamina blanca de 12 mm., con altura de 22 cms., con sistema de unión de mampara metálica calibre 14 auto soportada en el alma metálica de la cubierta, las cubiertas se unen.</p> <p>Con 26 uniones metálicas calibre 11 con tornillo con mariposa plástica para facilitar el armado entre cubiertas sin herramientas.</p> <p>Y 3 uniones terminales para autosoportar cubiertas calibre 11 con tornillo de mariposa plástica para facilitar el armado.</p> <p>Con 6 archiveros metálicos independientes con dos gavetas papeleras y una de archivo, fabricado en lamina de .7mm con tapa superior doblada a 5mm, Jaladeras laterales, 5 ruedas para evitar volteo, con sistema de apertura de 1 solo un cajón a la vez para mayor seguridad, incluye charola lapicera plástica, cerradura para los tres cajones. Acabado en pintura en polvo electrostática, horneada a 200 grados por 20 min.</p> <p>Incluye sistema de cableado con canaletas de ajuste variable a la medida de la cubierta en estructura metálica color blanco con acabado de pintura electrostática micro pulverizada, diseñada para trasladar sistemas de cableado o de arneses de voz, datos o electrificación, exponiendo preparación disponible en cualquiera de sus lados y parte baja no se requiere herramientas para su instalación, cuenta con puentes conectores y torre de alimentación</p>	1

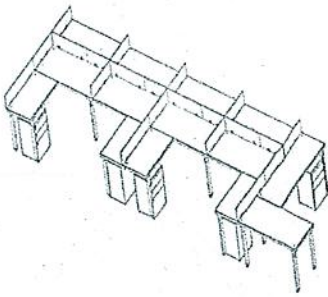

ARTICULOS DE PAPELERIA Y OFICINA

		<p>en estructura metálica color blanco con acabado de pintura electroestática micro pulverizada. Garantía 5 años bajo condiciones de armado y uso normal contra defectos de materiales y mano de obra.</p>	
11		<p>Estación de trabajo con medida de 750 x 210 x 75 cms reconfigurable con 14 cubiertas de laminado plástico de baja presión con tablero compuesto por 2 caras en color gris oscuro de fibra de madera e interior de partículas de aglomerado en 16mm de grosor y cinta PVC de 1mm con estructura metálica de perfil tubular rectangular de 2 X 1 en calibre 16 color blanco y acabado en pintura electrostática micro pulverizada, con 2 grommet pasacables metálicos al ras de cubierta con hilos tipo escobilla para la sujeción de cables, formado por diez cubiertas de 150 x 60 cms y cuatro de 90 x 60 cms. Con 20 patas de perfil de acero calibre 14 con unión plástica de polipropileno y alma metálica en calibre 11 con 3 mm de espesor con tornillos tipo mariposa para el ensamble sin herramientas y zapatos de polipropileno rectangular con ajuste de regatón metálico. Lleva 46 uniones metálicas calibre 11 con tornillo con mariposa plástica para facilitar el armado entre cubiertas sin herramientas. Y 3 uniones terminales calibre 11 colocadas en cada extremo para sujetar las cubiertas con tornillo de mariposa plástica para facilitar el armado. Con 9 archiveros metálicos independientes con dos gavetas papeleras y una de archivo, fabricado en lamina de .7mm con tapa superior doblada a 5mm, Jaladeras laterales, 5 ruedas para evitar volteo, con sistema de apertura de 1 solo un cajón a la vez para mayor seguridad, incluye charola lapicera plástica, cerradura para los tres cajones. Acabado en pintura en polvo electrostática, horneada a 200 grados por 20 min. Con 14 mamparas de 60 cms y 7 mamparas de 90 cms autosoportadas en cubierta en melamina color blanco de 12 mm., con altura de 22 cms con sistema de unión metálicos en calibre 14.</p>	1 OK A

Encuadernación General S.A. de C.V.

Juan de la Barrera 1507 Col. Pablo A. de la Garza C.P. 64580 Monterrey N.L. México
Tel Conmutador (81) 8355-7818 R.F.C. EGE-960808-7c2 www.egesa.com.mx

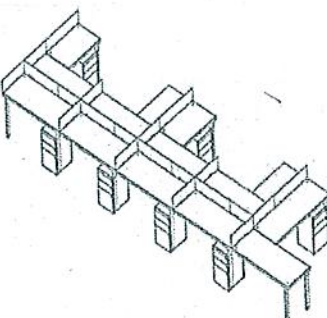

ARTICULOS DE PAPELERIA Y OFICINA

		<p>Incluye sistema de cableado con canaletas de ajuste variable a la medida de la cubierta en estructura metálica color blanco con acabado de pintura electrostática micro pulverizada, diseñada para trasladar sistemas de cableado o de arneses de voz, datos o electrificación, exponiendo preparación disponible en cualquiera de sus lados y parte baja no se requiere herramientas para su instalación, cuenta con puentes conectores y torre de alimentación en estructura metálica color blanco con acabado de pintura electrostática micro pulverizada.</p> <p>Garantía 5 años bajo condiciones de armado y uso normal contra defectos de materiales y mano de obra.</p>	
12		<p>Estación de trabajo con medida de 750 x 210 x 75 cms reconfigurable con 14 cubiertas con cubierta de laminado plástico de baja presión con tablero compuesto por 2 caras en color gris oscuro de fibra de madera e interior de partículas de aglomerado en 16mm de grosor y cinta PVC de 1mm con estructura metálica de perfil tubular rectangular de 2 X 1 en calibre 16 color blanco y acabado en pintura electrostática micro pulverizada, con 2 groumet pasacables metálicos al ras de cubierta con hilos tipo escobilla para la sujeción de cables, formado por diez cubiertas de 150 x 60 cms y cuatro de 90 x 60 cms con 18 patas de perfil de acero calibre 14 con unión plástica de polipropileno y alma metálica en calibre 11 con 3 mm de espesor con tornillos tipo mariposa para el ensamble sin herramientas y zapatos de polipropileno rectangular con ajuste de regatón metálico.</p> <p>Con 46 uniones metálicas calibre 11 con tornillo con mariposa plástica para facilitar el armado entre cubiertas sin herramientas. Y 4 uniones terminales calibre 11 colocadas en cada extremo para sujetar las cubiertas con tornillo de mariposa plástica para facilitar el armado.</p> <p>Con 9 archiveros metálicos independientes con dos gavetas papeleras y una de archivo, fabricado en lamina de .7mm con tapa superior doblada a 5mm, Jaladeras laterales, 5 ruedas para evitar volteo, con sistema de apertura de 1 solo un cajón a la vez para mayor seguridad, incluye charola lapicera plástica, cerradura para los tres cajones. Acabado en pintura en polvo electrostática, horneada a 200 grados por 20 min.</p> <p>Con 14 mamparas de 60 cms y 7 mamparas de 90 cms</p>	1 90. 4 ON

Encuadernación General S.A. de C.V.

Juan de la Barrera 1507 Col. Pablo A. de la Garza C.P. 64580 Monterrey N.L. México
Tel Conmutador (81) 8355-7818 R.F.C. EGE-960808-7c2 www.egesa.com.mx

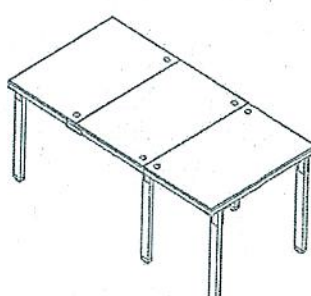
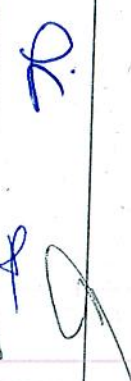

ARTICULOS DE PAPELERIA Y OFICINA

		<p>autosoportadas en cubierta en melamina color blanco de 12 mm., con altura de 22 cms., con sistema de unión metálicos en calibre 14.</p> <p>Incluye sistema de cableado con canaletas de ajuste variable a la medida de la cubierta en estructura metálica color blanco con acabado de pintura electroestática micro pulverizada, diseñada para trasladar sistemas de cableado o de arneses de voz, datos o electrificación, exponiendo preparación disponible en cualquiera de sus lados y parte baja no se requiere herramientas para su instalación, cuenta con puentes conectores y torre de alimentación en estructura metálica color blanco con acabado de pintura electroestática micro pulverizada.</p> <p>Garantía 5 años bajo condiciones de armado y uso normal contra defectos de materiales y mano de obra.</p>	
13		<p>Mesa de Juntas reconfigurable con medida de 180 x 90 x 75 cms con tres cubiertas de 90 x 60 cms con cubierta de laminado plástico de baja presión con tablero compuesto por 2 caras en color gris oscuro de fibra de madera e interior de partículas de aglomerado en 16mm de grosor y cinta PVC de 1mm con estructura metálica de perfil tubular rectangular de 2 X 1 en calibre 16 color blanco y acabado en pintura electrostática micro pulverizada, con 2 groumet pasacables metálicos al ras de cubierta con hilos tipo escobilla para la sujeción de cables. Con seis patas desmontables a las cubiertas sin necesidad de herramientas en perfil de acero tubular rectangular metálico en calibre 14 de 2.5 x 1.5 pulgadas color blanco pintura electrostática con unión plástica de polipropileno con superficie metálica calibre 11, y zapatos de polipropileno rectangular con ajuste de regatón metálico.</p> <p>Con 4 uniones metálicas calibre 11 con tornillo con mariposa plástica para unir entre si las cubiertas.</p> <p>Y dos uniones metálicas calibre 11 con tornillo con mariposa plástica en cada extremo para autosoportar la unión entre cubiertas con tornillo de mariposa plástica que facilita el armado sin requerir herramientas.</p> <p>Incluye sistema de cableado con canaletas de ajuste variable a la medida de la cubierta en estructura metálica color blanco con acabado de pintura electroestática micro pulverizada, diseñada para trasladar sistemas de cableado o de arneses de voz, datos o electrificación, exponiendo preparación disponible en cualquiera de sus lados y parte baja no se requiere herramientas para su instalación, cuenta con puentes conectores y torre de alimentación en estructura metálica color blanco con acabado de pintura electroestática micro pulverizada.</p> <p>Garantía 5 años bajo condiciones de armado y uso normal contra</p>	1 

Encuadernación General S.A. de C.V.

Juan de la Barrera 1507 Col. Pablo A. de la Garza C.P. 64580 Monterrey N.L. México
Tel Conmutador (81) 8355-7818 R.F.C. EGE-960808-7c2 www.egesa.com.mx

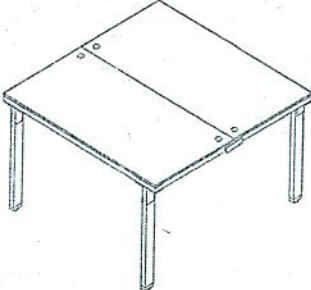

ARTICULOS DE PAPELERIA Y OFICINA

		defectos de materiales y mano de obra.	
14		<p>Mesa de trabajo reconfigurable con medida de 120 x 120 x 75 cms con dos cubiertas de 120 x 60 cms con cubierta de laminado plástico de baja presión con tablero compuesto por 2 caras en color gris oscuro de fibra de madera e interior de partículas de aglomerado en 16mm de grosor y cinta PVC de 1mm con estructura metálica de perfil tubular rectangular de 2 X 1 en calibre 16 color blanco y acabado en pintura electrostática micro pulverizada, con 2 gromet pasacables metálicos al ras de cubierta con hilos tipo escobilla para la sujeción de cables.</p> <p>Con cuatro patas desmontables a las cubiertas sin necesidad de herramientas en perfil de acero tubular rectangular metálico en calibre 14 de 2.5 x 1.5 pulgadas color blanco pintura electrostática con unión plástica de polipropileno con superficie metálica calibre 11, y zapatos de polipropileno rectangular con ajuste de regatón metálico.</p> <p>Con dos uniones metálicas calibre 11 con tornillo con mariposa plástica para unir entre si las cubiertas.</p> <p>Y dos uniones metálicas calibre 11 con tornillo con mariposa plástica en cada extremo para autoportar la unión entre cubiertas con tornillo de mariposa plástica que facilita el armado sin requerir herramientas.</p> <p>Incluye sistema de cableado con canaletas de ajuste variable a la medida de la cubierta en estructura metálica color blanco con acabado de pintura electrostática micro pulverizada, diseñada para trasladar sistemas de cableado o de arneses de voz, datos o electrificación, exponiendo preparación disponible en cualquiera de sus lados y parte baja no se requiere herramientas para su instalación, cuenta con puentes conectores y torre de alimentación en estructura metálica color blanco con acabado de pintura electrostática micro pulverizada.</p> <p>Garantía 5 años bajo condiciones de armado y uso normal contra defectos de materiales y mano de obra.</p>	2

[Handwritten signatures and initials]

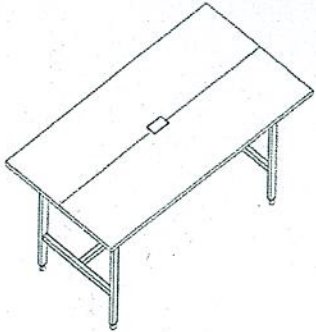
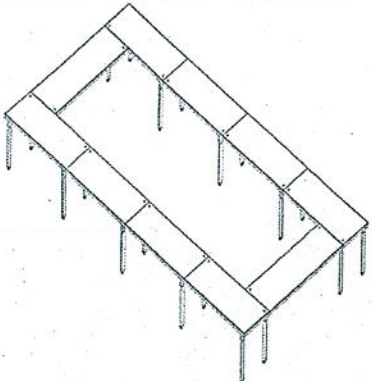

ARTICULOS DE PAPELERIA Y OFICINA

15		<p>Mesa de Juntas con medidas de 221 x 120 x 75 cms con cubiertas en tablero de partículas de madera estándar de 28 mm resistente a impactos de 10 newt, resistencia de abrasión de 250 cls, recubrimiento por ambas caras con papel decorativo saturado con resina melaminicas, laminado en baja presión termofusionado al tablero acabado texturizado color grafito. Cubre cantos de pvc negro 2mm semirrígido de alta presión acabado laqueado, superficie posterior cóncava, aplicación a 200 grados con pegamentos en gránulos de alta adhesividad mediante procesos automatizados que garanticen la constancia de la temperatura. Base de estructura tubular de acero de 2" x 1" pulgada en calibre 20 terminada en pintura epoxica texturizada con aplicación power coating resistencia al impacto de 100 lb. Regaton nivelador 100% polypropileno y sistema de ensamble sin requerimiento de herramientas.</p> <p>Garantía 5 años bajo condiciones de armado y uso normal contra defectos de materiales y mano de obra.</p>	1
16		<p>Mesa de trabajo reconfigurable con medida de 600 x 300 x 75 cms con diez cubiertas con cubierta de laminado plástico de baja presión con tablero compuesto por 2 caras en color gris oscuro de fibra de madera e interior de partículas de aglomerado en 16mm de grosor y cinta PVC de 1mm con estructura metálica de perfil tubular rectangular de 2 X 1 en calibre 16 color blanco y acabado en pintura electrostática micro pulverizada, con 2 groumet pasacables metálicos al ras de cubierta con hilos tipo escobilla para la sujeción de cables., formada por 2 Cubiertas de 180 x 60 cms y 8 Cubiertas de 150 x 60 cms .</p> <p>Con veinte patas desmontables a las cubiertas sin necesidad de herramientas en perfil de acero tubular rectangular metálico en calibre 14 de 2.5 x 1.5 pulgadas color blanco pintura electrostática con unión plástica de polipropileno con superficie metálica calibre 11, y zapatos de polipropileno rectangular con ajuste de regatón metálico.</p> <p>Con veinte uniones metálicas calibre 11 con tornillo con mariposa plástica para unir entre si las cubiertas facilitando el armado sin requerir herramientas.</p> <p>Incluye sistema de cableado con canaletas de ajuste variable a la medida de la cubierta en estructura metálica color blanco con acabado de pintura electroestática micro pulverizada, diseñada para trasladar sistemas de cableado o de arneses de voz, datos o electrificación, exponiendo preparación disponible en cualquiera de sus lados y parte baja no se requiere herramientas para su instalación, cuenta con puentes conectores y torre de alimentación en estructura metálica color blanco con acabado de pintura electroestática micro pulverizada.</p> <p>Garantía 5 años bajo condiciones de armado y uso normal contra defectos de materiales y mano de obra.</p>	1

Encuadernación General S.A. de C.V.

Juan de la Barrera 1507 Col. Pablo A. de la Garza C.P. 64580 Monterrey N.L. México
Tel Conmutador (81) 8355-7818 R.F.C. EGE-960808-7c2 www.egesa.com.mx



ARTICULOS DE PAPELERIA Y OFICINA

17

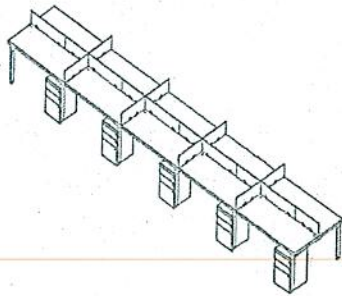

Estación de trabajo medida de 750 x 120 x 75 cms de alto con diez cubiertas de 150 x 60 cms con cubierta de laminado plástico de baja presión con tablero compuesto por 2 caras en color gris obscuro de fibra de madera e interior de partículas de aglomerado en 16mm de grosor y cinta PVC de 1mm con estructura metálica de perfil tubular rectangular de 2 X 1 en calibre 16 color blanco y acabado en pintura electrostática micro pulverizada, con 2 grommet pasacables metálicos al ras de cubierta con hilos tipo escobilla para la sujeción de cables.

Con 12 patas desmontables y reconfigurables sin necesidad de herramientas en perfil tubular rectangular de acero calibre 14 con unión plástica de polipropileno y alma metálica en calibre 11 con 3 mm de espesor con tornillos tipo mariposa para el ensamble sin herramientas y zapatos de polipropileno rectangular con ajuste de regatón metálico.

Con 36 uniones metálicas calibre 11 con tornillo con mariposa plástica para unir entre cubiertas.

Y una unión metálica en cada extremo para autosoportar la unión entre cubiertas en calibre 11 con tornillo de mariposa plástica para facilitar el armado.

Con diez archiveros metálicos independientes con dos gavetas papeleras y una de archivo, fabricado en lamina de .7mm con tapa superior doblada a 5mm, Jaladeras laterales, 5 ruedas para evitar volteo, con sistema de apertura de 1 solo un cajón a la vez para mayor seguridad, incluye charola lapicera plástica, cerradura para los tres cajones. Acabado en pintura en polvo electrostática, horneada a 200 grados por 20 min.

Con 13 mamparas de 60 cms y 5 mamparas de 90 cms autosoportadas en cubierta en melamina color blanco de 12 mm., con altura de 22 cms., con sistema de unión metálicos en calibre 14. con tornillos tipo mariposa para el fácil ensamble sin requerir herramientas para su armado

Incluye sistema de cableado con canaletas de ajuste variable a la medida de la cubierta en estructura metálica color blanco con acabado de pintura electrostática micro pulverizada, diseñada para trasladar sistemas de cableado o de arneses de voz, datos o electrificación, exponiendo preparación disponible en cualquiera de sus lados y parte baja no se requiere herramientas para su instalación, cuenta con puentes conectores y torre de alimentación en estructura metálica color blanco con acabado de pintura electrostática micro pulverizada.

Garantía 5 años bajo condiciones de armado y uso normal contra defectos de materiales y mano de obra.

5

Encuadernación General S.A. de C.V.

Juan de la Barrera 1507 Col. Pablo A. de la Garza C.P. 64580 Monterrey N.L. México
Tel Conmutador (81) 8355-7818 R.F.C. EGE-960808-7c2 www.egesa.com.mx

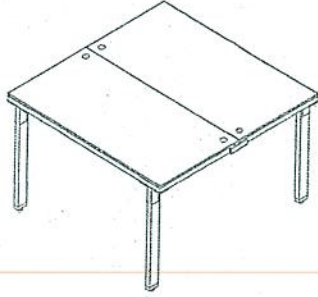
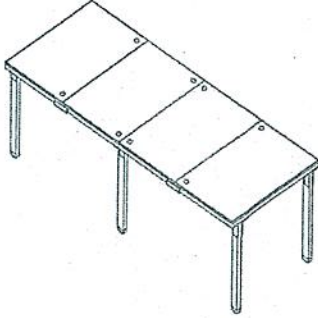

ARTICULOS DE PAPELERIA Y OFICINA

18		<p>Mesa de trabajo reconfigurable con medida de 150 x 120 x 75 cms con dos cubiertas de 150 x 60 cms con cubierta de laminado plástico de baja presión con tablero compuesto por 2 caras en color gris oscuro de fibra de madera e interior de partículas de aglomerado en 16mm de grosor y cinta PVC de 1mm con estructura metálica de perfil tubular rectangular de 2 X 1 en calibre 16 color blanco y acabado en pintura electrostática micro pulverizada, con 2 gromet pasacables metálicos al ras de cubierta con hilos tipo escobilla para la sujeción de cables.</p> <p>Con cuatro patas desmontables a las cubiertas sin necesidad de herramientas en perfil de acero tubular rectangular metálico en calibre 14 de 2.5 x 1.5 pulgadas color blanco pintura electrostática con unión plástica de polipropileno con superficie metálica calibre 11, y zapatos de polipropileno rectangular con ajuste de regatón metálico.</p> <p>Con cuatro uniones metálicas calibre 11 con tornillo con mariposa plástica para unir entre si las cubiertas y dos unión metálica calibre 11 con tornillo con mariposa plástica en cada extremo para auto soportar la unión entre cubiertas con tornillo de mariposa plástica que facilita el armado sin requerir herramientas.</p> <p>Incluye sistema de cableado con canaletas de ajuste variable a la medida de la cubierta en estructura metálica color blanco con acabado de pintura electrostática micro pulverizada, diseñada para trasladar sistemas de cableado o de arneses de voz, datos o electrificación, exponiendo preparación disponible en cualquiera de sus lados y parte baja no se requiere herramientas para su instalación, cuenta con puentes conectores y torre de alimentación en estructura metálica color blanco con acabado de pintura electrostática micro pulverizada.</p> <p>Garantía 5 años bajo condiciones de armado y uso normal contra defectos de materiales y mano de obra.</p>	1
19		<p>Mesa de trabajo reconfigurable con medida de 240 x 90 x 75 cms con cuatro cubiertas de 90 x 60 cms con cubierta de laminado plástico de baja presión con tablero compuesto por 2 caras en color gris oscuro de fibra de madera e interior de partículas de aglomerado en 16mm de grosor y cinta PVC de 1mm con estructura metálica de perfil tubular rectangular de 2 X 1 en calibre 16 color blanco y acabado en pintura electrostática micro pulverizada, con 2 gromet pasacables metálicos al ras de cubierta con hilos tipo escobilla para la sujeción de cables.</p> <p>Con seis patas desmontables a las cubiertas sin necesidad de herramientas en perfil de acero tubular rectangular metálico en calibre 14 de 2.5 x 1.5 pulgadas color blanco pintura electrostática con unión plástica de polipropileno con superficie metálica calibre 11, y zapatos de polipropileno rectangular con ajuste de regatón metálico.</p> <p>Con seis uniones metálicas calibre 11 con tornillo con mariposa plástica para unir entre si las cubiertas.</p> <p>Y cuatro uniones metálicas terminal calibre 11 con tornillo con mariposa plástica en cada extremo para auto soportar la unión</p>	1

Encuadernación General S.A. de C.V.

Juan de la Barrera 1507 Col. Pablo A. de la Garza C.P. 64580 Monterrey N.L. México
Tel Conmutador (81) 8355-7818 R.F.C. EGE-960808-7c2 www.egesa.com.mx

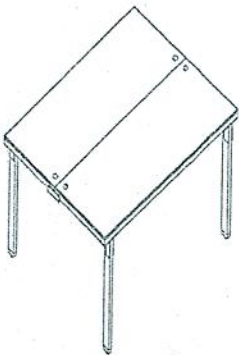

ARTICULOS DE PAPELERIA Y OFICINA

		<p>entre cubiertas con tornillo de mariposa plástica que facilita el armado sin requerir herramientas. Incluye sistema de cableado con canaletas de ajuste variable a la medida de la cubierta en estructura metálica color blanco con acabado de pintura electroestática micro pulverizada, diseñada para trasladar sistemas de cableado o de arneses de voz, datos o electrificación, exponiendo preparación disponible en cualquiera de sus lados y parte baja no se requiere herramientas para su instalación, cuenta con puentes conectores y torre de alimentación en estructura metálica color blanco con acabado de pintura electroestática micro pulverizada. Garantía 5 años bajo condiciones de armado y uso normal contra defectos de materiales y mano de obra.</p>	
20		<p>Mesa de trabajo reconfigurable con medida de 90 x 120 x 75 cms con dos cubiertas de 90 x 60 cms con cubierta de laminado plástico de baja presión con tablero compuesto por 2 caras en color gris oscuro de fibra de madera e interior de partículas de aglomerado en 16mm de grosor y cinta PVC de 1mm con estructura metálica de perfil tubular rectangular de 2 X 1 en calibre 16 color blanco y acabado en pintura electrostática micro pulverizada, con 2 groumet pasacables metálicos al ras de cubierta con hilos tipo escobilla para la sujeción de cables.. Con cuatro patas desmontables a las cubiertas sin necesidad de herramientas en perfil de acero tubular rectangular metálico en calibre 14 de 2.5 x 1.5 pulgadas color blanco pintura electrostática con unión plástica de polipropileno con superficie metálica calibre 11, y zapatos de polipropileno rectangular con ajuste de regatón metálico. Con dos uniones metálicas calibre 11 con tornillo con mariposa plástica para unir entre si las cubiertas. Y dos uniones metálicas calibre 11 con tornillo con mariposa plástica en cada extremo para autoportar la unión entre cubiertas con tornillo de mariposa plástica que facilita el armado sin requerir herramientas. Garantía 5 años bajo condiciones de armado y uso normal contra defectos de materiales y mano de obra.</p>	9

Encuadernación General S.A. de C.V.

Juan de la Barrera 1507 Col. Pablo A. de la Garza C.P. 64580 Monterrey N.L. México
Tel Conmutador (81) 8355-7818 R.F.C. EGE-960808-7c2 www.egesa.com.mx

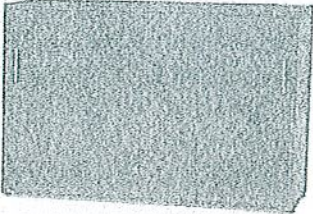
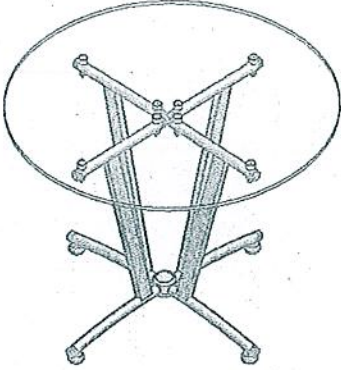

ARTICULOS DE PAPELERIA Y OFICINA

21		<p>Credenza con dos puertas corredizas con medidas de 120 x 39 x 75 cms en melamina cubiertas en tablero de partículas de madera estándar de 19 mm con densidad equivalente al mdp, resistente a impactos de 10 newt/cm2 resistencia de abrasión de 250 cls. Resistencia pdm estres n-mm2 entre 2 y 30 newton/mm2, recubrimiento por ambas caras con papel decorativo saturado con resinas melaminicas, laminado en baja presión termofusionado al tablero acabado texturizado color grafito terminadas con cubre cantos de pvc 1mm semirrígido de alta presión tm flex-curve, acabado laqueado, superficie posterior cóncava aplicación a 200 grados con pegamento en gránulos de alta adhesividad mediante procesos automatizados base de estructura tubular de acero de 2 x 1 pulgadas calibre 20, composición química sae 1008 referencia astm513 dureza 50 rb frontal de lámina de acero cal. 22 con diseño en cuadros punzonados de 1/2 in sistema de ensamble sin requerimiento de herramientas, basado en un dispositivo de unión auto sujetable, que permite un ensamble fácil. Garantía 5 años bajo condiciones de armado y uso normal contra defectos de materiales y mano de obra.</p>	4
22		<p>Mesa de vidrio con cubierta en cristal templado de 1/2 con canto pulido, base de estructura tubo de 1 1/4 cal. 16 con poste intermedio de tubular de acero de 2 x 1 pulgadas calibre 20, dureza 50 rb frontal de lámina de acero cal. 22 con diseño en cuadros punzonados de 1/2 interminada en cromo que le da una resistencia a la corrosión y un acabado brillante. Regatón nivelador y tapones protectores exteriores de polipropileno para la estructura metálica. Sistema de ensamble sin requerimiento de herramientas, basado en un dispositivo de unión auto sujetable, que permite un ensamble fácil para armado y desarmado sin perder estabilidad. Garantía 5 años bajo condiciones de armado y uso normal contra defectos de materiales y mano de obra.</p>	8

[Handwritten signatures and initials in blue ink]



ARTICULOS DE PAPELERIA Y OFICINA

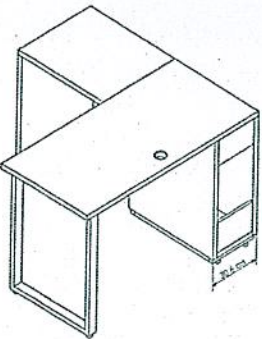
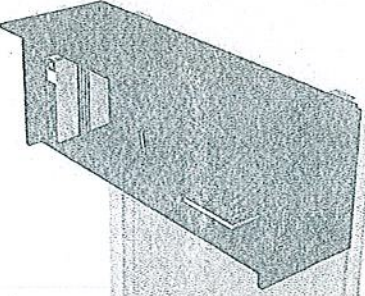
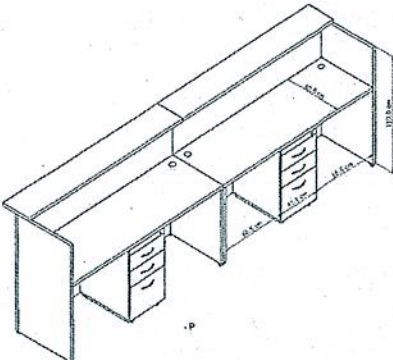

23		<p>Escritorio en forma de L, con medida de 120 x 120 cms fabricado en melamina color grafito, con puerta que abarca el espacio del cpu, con jaladera en forma de arco y repisa interna y gromet pasacables en la cubierta. El espacio libre para el cpu es de 25 cm de ancho x 50 cm de alto. Con lateral adicional sin gavetas. Garantía 1 año bajo condiciones de armado y uso normal contra defectos de materiales y mano de obra.</p>	1
24		<p>Librero a pared con medidas de 116 x 32 x 38 cms de altura, fabricado en melamina termofusionada en color grafito en 19 mm de espesor, con puerta abatible de 12 mm de espesor y cantos protegidos con chapacinta de pvc de 1mm de espesor, con soporte de acero en las correderas en las que se desliza la puerta con cerradura en la puerta con dos llaves y sistema de fácil ensamble, con placas metálicas para sujetar a pared. Garantía 5 años bajo condiciones de armado y uso normal contra defectos de materiales y mano de obra.</p>	1
25		<p>Recepción con medidas de 3.60 x .60 mts fabricada en melamina color grafito de 28mm doble cara con correderas embalinadas. Cuenta con cubiertas en la parte superior para atención de personal y con pasacables, con 2 cajoneras de 2 gavetas papeleras y una de archivo con zoclo metálico con pintura electrostática, Jaladeras de arco Niquel 128mm y cerradura con niveladores en recepción de plástico. Garantía 1 año bajo condiciones de armado y uso normal contra defectos de materiales y mano de obra.</p>	1

Encuadernación General S.A. de C.V.

Juan de la Barrera 1507 Col. Pablo A. de la Garza C.P. 64580 Monterrey N.L. México
Tel Conmutador (81) 8355-7818 R.F.C. EGE-960808-7c2 www.egesa.com.mx

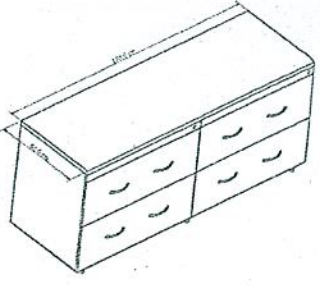
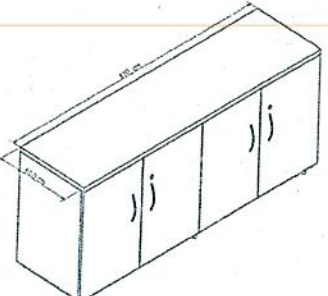
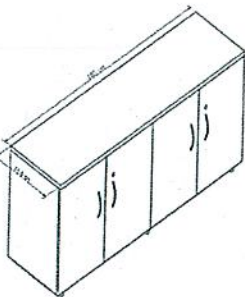

ARTICULOS DE PAPELERIA Y OFICINA

26		<p>Credenza de almacenaje con cuatro gavetas de archivo de consulta horizontal con medidas de 180 x 60 x 75 cms fabricada en melamina color grafito de 28 mm doble cara con correderas de extensión con jaladeras de arco níquel 128mm con cerradura y niveladores plásticos Garantía 1 año bajo condiciones de armado y uso normal contra defectos de materiales y mano de obra.</p>	1
27		<p>Credenza de almacenaje con cuatro puertas abatibles y un entrepaño interior con medidas de 180 x 60 x 75 cms fabricada en melamina color grafito, en 28 mm doble cara con jaladeras de arco níquel 128 mm y niveladores plásticos sin chapa. Garantía 1 año bajo condiciones de armado y uso normal contra defectos de materiales y mano de obra.</p>	1
28		<p>Credenza multiusos con cuatro puertas abatibles y un entrepaño interior sin chapa con medidas de 180 x 60 x 100 cms de altura, fabricada en melamina color grafito en 28 mm de espesor con tableros melaminicos en color grafito y en cada puerta con jaladeras de arco niqueladas y niveladores de plástico. Garantía 1 año bajo condiciones de armado y uso normal contra defectos de materiales y mano de obra.</p>	4 

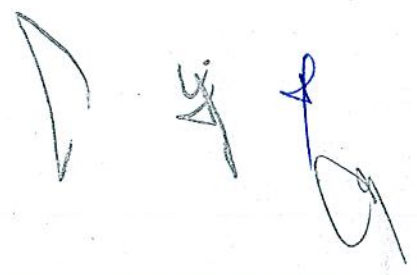



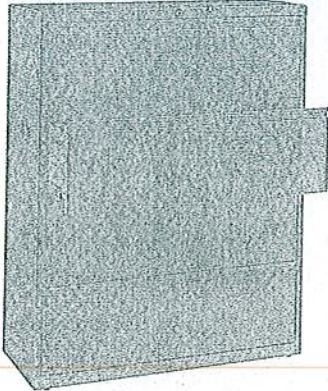
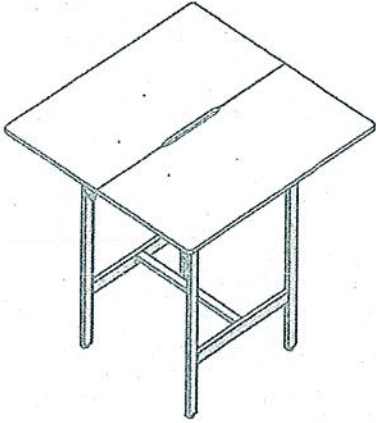

ARTICULOS DE PAPELERIA Y OFICINA

29		<p>Archivero de cuatro gavetas metálico color negro para almacen folders tamaño carta como oficina de forma horizontal, suspensión en cada gaveta con correderas de extensión telescópica embalinadas de 3 piezas para una suspensión de alta calidad y certificación BIFMA, con una cerradura de barril removible con dos llaves en dos barras que corren a lo largo del archivero. Con sistema interlock que solo permite un cajón abierto, así como los contrapesos necesarios para cubrir los requerimientos de la certificación BIFMA sin necesidad de un anclaje adicional, estas medidas minimizan el riesgo de que el archivero caiga hacia el frente debido al peso. Los cajones están fabricados en una sola pieza, incluye dos rieles que van de lado a lado ajustables para agregar folders colgantes. Medidas 47 x 91 x 133 cms Garantía 10 años bajo condiciones de armado y uso normal contra defectos de materiales y mano de obra.</p>	33
30		<p>Mesa alta con medidas 120 x 120 x 106 cms de altura con cubiertas en tablero de partículas de madera estándar de 19 mm con densidad equivalente al mdp, resistente a impactos de 10 newt/cm2 resistencia de abrasión de 250 cls. Resistencia pdm estres n-mm2 entre 2 y 30 newton/mm2, recubrimiento por ambas caras con papel decorativo saturado con resinas melaminicas, laminado en baja presión termofusionado al tablero acabado texturizado bajo los estándares de inspección continua (mcie); en color grafito. Terminadas con cubre cantos de pvc 1mm semirrígido de alta presión y tfm flex-curve, acabado laqueado, superficie posterior cóncava aplicación a 200 grados con pegamento en gránulos de alta adhesividad mediante procesos automatizados que garantizan la constancia de la temperatura. Base de estructura tubular de acero de 2 x 1 pulgadas calibre 20. Tubular de acero de 1 3/4 x 3/4 pulgadas calibre 20. Composición química SAE 1008 referencia astm513 dureza 50 rb. Terminada en pintura epóxica texturizada con aplicación power coating, color gris 10513 híbrida granulometría con 12% de 75 micrones, punto de fusión de 84 c, con punto de solidificación de 78 seg. Espesor de 61 micrones con brillo del 9 % adherencia al 100%, resistencia al impacto de 100 lb flexibilidad del 32 % elong. Dureza de 2 h, aplicación uniforme y de alta eficiencia. Regaton nivelador y tapones protectores para la estructura metálica. Sistema de ensamble sin requerimiento de herramientas, basado en un dispositivo de unión auto sujetable, que permite un ensamble fácil y resistente que cumple con las pruebas (eem) para armado y desarmado sin perder estabilidad. Garantía 5 años bajo condiciones de armado y uso normal contra defectos de materiales y mano de obra.</p>	3



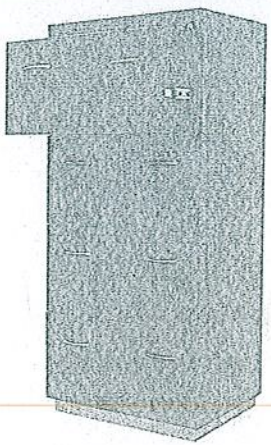
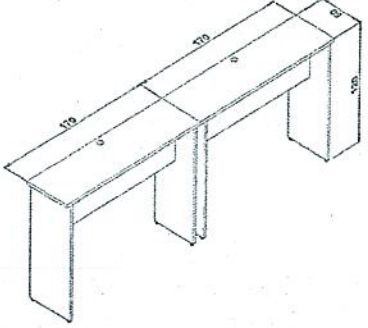

ARTICULOS DE PAPELERIA Y OFICINA

31		<p>Archivero con cuatro gavetas para almacenar archivo de forma horizontal, fabricado en tablero melamínico de 28 mm y 16 mm en color grafito con cantos de pvc de 2 y 1 mm, con zoclo metálico terminado con pintura electrostática. Con sistema de cerradura frontal de importación timberlaine. Chapa, bisagras y correderas telescópicas de extensión embalinadas en los cuatro cajones con apertura al 100% importada con dos estiraderas de arco en la tapa de cada gaveta. Con medidas de 80 x 60 x 147 cms de alto.</p> <p>Garantía 1 año bajo condiciones de armado y uso normal contra defectos de materiales y mano de obra.</p>	6
32		<p>Mesa Alta de 340 x 50 x 120 cms fabricada en tablero melamínico de 2 caras color grafito en 28 mm de espesor compuesto por 2 mesas individuales cada una de 170 x 50 x 120 cms. fabricada cada una en 28 mm de espesor con un groumet pasa cable en cubierta y faldón de modestia.</p>	1
33		<p>Sillón Ejecutivo de Respaldo Alto de fabricación nacional Tapiz en piel color negro en las áreas del contacto al cuerpo. Vinipiel en el resto del tapizado.</p> <p>Base de nylon de 26" de diámetro con rodajas de 50 mm.</p> <p>Pistón neumático con ajuste de altura.</p> <p>Mecanismo reclinable con ajuste de tensión de reclinación y bloqueo.</p> <p>Acojinamiento de alta densidad con soportes lumbares y cabecera.</p> <p>Descansabrazos de plástico reforzado.</p>	193

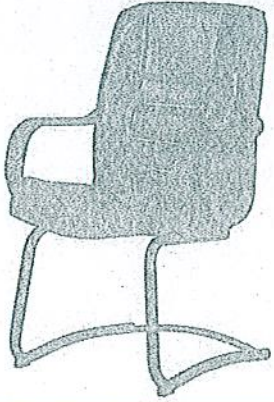

ARTICULOS DE PAPELERIA Y OFICINA

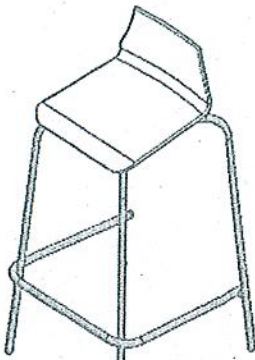
34		<p>Silla de visita con brazos, de fabricación nacional. Tapiz en piel color negro en las áreas del contacto al cuerpo. Vinipiel en el resto del tapizado. Base de trineo metálico con aplicación de pintura en color negro. Asiento y respaldo fabricados con madera curvada de 18 mm de espesor. Acojinamiento de alta densidad con soportes lumbares. Descansabrazos de plástico reforzado.</p>	69
35		<p>Sillón Ejecutivo Respaldo Alto tapizado en piel suave color negro con cabezal integrado para un mayor soporte al reclinar. Capacidad de carga hasta 204 Kg. Con mecanismo de altura ajustable e inclinación con mecanismo sincrónico, con brazos fijos para mayor confort con base tipo estrella de cinco puntas de resina reforzada de alta resistencia. Medidas generales 81.28 x 114.30 x 69.85 cms, Ancho de respaldo 53.34 y Profundidad usable 50.80 cms Garantía 5 años bajo condiciones de armado y uso normal contra defectos de materiales y mano de obra.</p>	24
36		<p>Banco alto con medidas de 543 x 507 x 90 cms de alto asiento de polipropileno color blanco 100%, soporta hasta 110 kg., tapones redondos plásticos de 3/4 in de polietileno, base estructura entubo rolado de acero de 3/4" en calibre 18 y placa en calibre 12, soldada con microalambre. Terminada en pintura epóxica texturizada con aplicación power coating, color gris 10513 híbrida granulometría con 12% de 75 micrones, punto de fusión de 84C, con punto de soldificación de 78 seg, espesor de 61 micrones con brillo del 9% adherencia al 100%, resistente al impacto de 100 Lb flexibilidad del 32%, dureza de 2H. Garantía 3 años bajo condiciones de armado y uso normal contra defectos de materiales y mano de obra.</p>	12 70

Encuadernación General S.A. de C.V.

Juan de la Barrera 1507 Col. Pablo A. de la Garza C.P. 64580 Monterrey N.L. México
Tel Conmutador (81) 8355-7818 R.F.C. EGE-960808-7c2 www.egesa.com.mx

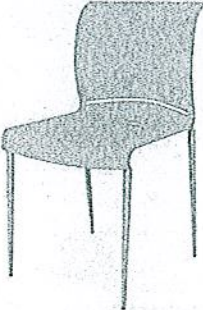
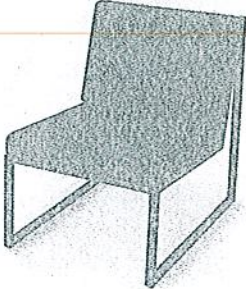

ARTICULOS DE PAPELERIA Y OFICINA

37		Silla de visita multiusos con respaldo y asiento en plástico color negro con estructura base de 4 patas en color gris, con medidas de 47 x 50 x 81 cms. Soporta hasta 110 kg. Garantía 3 años bajo condiciones de armado y uso normal contra defectos de materiales y mano de obra.	36
38		Sillón para sala de espera sin brazos tapizado en vinil color negro con estructura metálica en color gris, con medidas de 64 x 77 x 75 cms. Soporta hasta 150 kg. Garantía 3 años bajo condiciones de armado y uso normal contra defectos de materiales y mano de obra.	26

Nota: Imágenes son solo de referencia

ATENTAMENTE

Lic Carlos Elizondo Murguia
Representante legal

Encuadernación General S.A. de C.V.

Juan de la Barrera 1507 Col. Pablo A. de la Garza C.P. 64580 Monterrey N.L. México
Tel Conmutador (81) 8355-7818 R.F.C. EGE-960808-7c2 www.egesa.com.mx



Anexo 2

Anexo 2 "Cotización"

Concurso por Licitación Pública Nacional presencial número SA-DA-CL-20/2019, relativo al "Suministro de Mobiliario para oficinas del Municipio de San Pedro Garza Garcia, N.L."

PARTIDA	DESCRIPCION	CANT	PRECIO	TOTAL
1	ESCRITORIO RECTANGULAR CON CREDENZA	8	\$14,125.08	\$113,000.64
2	Mesa Central modelo 183 color Grafito	3	\$1,780.46	\$5,341.38
3	Mesa Lateral modelo 184 color Grafito	13	\$1,436.15	\$18,669.95
4	ESCRITORIO RECTANGULAR CON CREDENZA	12	\$12,180.16	\$146,161.92
5	MESA DE TRABAJO DE 180 x 60 CMS	1	\$9,930.85	\$9,930.85
6	MESA DE TRABAJO DE 120 X 60 CMS	1	\$12,602.43	\$12,602.43
7	MESA DE TRABAJO DE 540 x 120 x 75 CMS	1	\$52,260.22	\$52,260.22
8	ESTACION DE TRABAJO DE 600 X 120 X 75 CMS	1	\$112,326.52	\$112,326.52
9	ESTACION DE TRABAJO DE 660 x 150-180 x 75 CMS	1	\$88,546.26	\$88,546.26
10	ESTACION DE TRABAJO DE 810 x 150-180 x 75 CMS	1	\$103,399.01	\$103,399.01
11	ESTACION DE TRABAJO DE 750 x 210 x 75 CMS	1	\$153,047.95	\$153,047.95
12	ESTACION DE TRABAJO DE 750 x 210 x 75 CMS	1	\$151,589.11	\$151,589.11
13	MESA DE JUNTAS DE 180 X 90 CMS	1	\$17,932.79	\$17,932.79
14	MESA DE JUNTAS DE 120 x 120 CMS	2	\$14,127.68	\$28,255.36
15	Mes de Juntas E-link de 221 x 120 cms	1	\$9,211.25	\$9,211.25
16	MESA DE JUNTAS DE 600 x 300 x 75 CMS	1	\$85,044.30	\$85,044.30
17	ESTACION DE TRABAJO DE 750 X 120 X 75 CMS	5	\$136,905.50	\$684,527.50
18	MESA DE JUNTAS DE 150 x 120 CMS	1	\$17,320.78	\$17,320.78
19	MESA DE JUNTAS DE 240 X 90 CMS	1	\$21,094.78	\$21,094.78
20	MESA DE COMEDOR DE 90 x 120 CMS	9	\$8,721.92	\$78,497.28
21	Credenza con 2 puertas correderas 225 Grafito	4	\$7,324.21	\$29,296.84
22	Mesa Redonda de Vidrio Napoles 719G	8	\$10,272.53	\$82,180.24
23	Modulo Auxiliar de 120 x 120 cms sin gavetas	1	\$10,153.12	\$10,153.12
24	Librero a Pared con puerta abatible mod 175. Grafito	1	\$4,493.75	\$4,493.75
25	RECEPCION PARA ESPACIO ABIERTO 360 X 60 CM	1	\$33,075.26	\$33,075.26
26	Credenza 4 gavetas horizontal de archivo de 180 x 60 x 75 cms	1	\$20,351.56	\$20,351.56
27	Credenza con 4 puertas abatibles de 180 x 60 x 75 cms	1	\$14,265.28	\$14,265.28
28	Credenza Alta con puertas de 180 x 60 x 100 cms	4	\$15,317.18	\$61,268.72
29	Archivero Metálico Horizontal 4 Gavetas Negro	33	\$13,387.80	\$441,137.40
30	Mesa Alta E-link cubierta color grafito	3	\$5,117.00	\$15,351.00
31	Archivero Horizontal Elite 4 Gavetas Grafito	6	\$14,246.14	\$85,476.84
32	Mesa Alta de 3.40 x 1.20 x .50 mts	1	\$24,393.74	\$24,393.74
33	Sillón Ejecutivo Alfaro, en piel Negro	193	\$3,230.93	\$623,569.49
34	Silla Visitante Alfaro, tapiz Piel Negro	69	\$3,042.58	\$209,938.02
35	Sillón Ejecutivo VL685, tapiz en piel color negro	24	\$9,316.45	\$223,594.80
36	Banco Alto color blanco	12	\$2,205.70	\$26,468.40
37	Silla Apilable modelo A512 plástico negro	36	\$2,058.84	\$74,118.24
38	Sofá de espera modelo Neón, Estructura negra	26	\$3,726.99	\$96,901.74
SUBTOTAL				\$3,984,794.72
IVA				\$637,567.16
TOTAL				\$4,622,361.88

Total con iva incluido: Cuatro millones seiscientos veintidos mil trescientos sesenta y un pesos 88/100 M.N.



ATENTAMENTE

Lic Carlos Elizondo Murguía
Representante Legal

