

**CONTRATO DE SUMINISTRO E INSTALACIÓN DE MUEBLES DE OFICINA Y MUEBLES INFANTILES PARA EL EQUIPAMIENTO DE LAS OFICINAS Y DEPARTAMENTOS DEL DIF SAN PEDRO, QUE CELEBRAN, POR UNA PARTE, EL MUNICIPIO DE SAN PEDRO GARZA GARCÍA, NUEVO LEÓN, REPRESENTADO EN ESTE ACTO POR LAS CC. LAURA LETICIA LOZANO VILLALOBOS, SECRETARIA DE ADMINISTRACIÓN, Y KEILA CORINA GALDÁMEZ ROQUE, DIRECTORA GENERAL PARA EL DESARROLLO INTEGRAL DE LA FAMILIA, AMBAS EN EJERCICIO DE LAS FACULTADES DELEGADAS POR EL C. PRESIDENTE MUNICIPAL Y EL C. SECRETARIO DEL REPUBLICANO AYUNTAMIENTO; Y POR OTRA PARTE, LA PERSONA MORAL DENOMINADA “TECNOLOGY DEPOT”, S.A. DE C.V., A QUIEN EN LO SUCESIVO SE LE DENOMINARÁ “EL PROVEEDOR”, REPRESENTADA EN ESTE ACTO POR LA C. CLAUDIA VALDÉS GARCÍA, EN SU CARÁCTER DE ADMINISTRADOR ÚNICO DE LA SOCIEDAD; A LOS CUALES EN SU CONJUNTO SE LES DENOMINARÁ “LAS PARTES”, MISMOS QUE SE SUJETAN AL TENOR DE LAS SIGUIENTES DECLARACIONES Y CLÁUSULAS:**

**DECLARACIONES**

**I. DECLARA “EL MUNICIPIO” POR CONDUCTO DE SUS REPRESENTANTES, LO SIGUIENTE:**

- A) Que de conformidad con lo dispuesto por los artículos 115, fracción II de la Constitución Política de los Estados Unidos Mexicanos, 1 de la Constitución Política del Estado Libre y Soberano de Nuevo León y 2 de la Ley de Gobierno Municipal del Estado de Nuevo León, tiene personalidad jurídica y capacidad legal para contratar y obligarse.
- B) Que en la Primera Sesión Ordinaria del Republicano Ayuntamiento de San Pedro Garza García, Nuevo León, celebrada en fecha 16-dieciséis de agosto del 2022-dos mil veintidós, se aprobó el Acuerdo Delegatorio del C. Presidente Municipal y el C. Secretario del Republicano Ayuntamiento, mediante el cual delegan en los Titulares y/o Encargado del Despacho de la Secretaría de Administración y de las dependencias, órganos y unidades de la Administración Pública Municipal Centralizada, la atribución de suscribir contratos o convenios relativos a adquisiciones, prestación de servicios o arrendamientos que se adjudiquen de conformidad con la Ley de Adquisiciones, Arrendamientos y Contratación de Servicios del Estado de Nuevo León y el Reglamento de Adquisiciones, Arrendamientos y Contratación de Servicios del Municipio de San Pedro Garza García, Nuevo León, lo anterior en términos del resolutivo Primero del Acuerdo; lo que es el caso en el presente Contrato. Dicho Acuerdo fue debidamente publicado en

**RECIBIDO**  
24 MAY 2024  
DIRECCIÓN GENERAL DE ASUNTOS JURÍDICOS  
CONVENIOS Y CONTRATOS  
SAN PEDRO GARZA GARCÍA, N.L.

cf  
10:26

P.

Ruiz

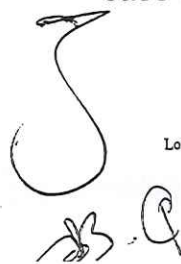

Los Aldama 403 Nte., Centro, SPGG, N.L.

T. 818400 4509

SECRETARÍA DE FINANZAS Y  
TESORERÍA MUNICIPAL  
SAN PEDRO GARZA GARCÍA, N.L. 1



el Periódico Oficial del Estado en fecha 31-treinta y uno de agosto del 2022-dos mil veintidós.

- C) La **C. LAURA LETICIA LOZANO VILLALOBOS**, comparece a la celebración del presente acto jurídico en ejercicio de las facultades que le fueran delegadas por el C. Presidente Municipal y el C. Secretario del R. Ayuntamiento, así como en su carácter de Secretaria de Administración, manifestando que está facultada para dar seguimiento a los contratos de adquisiciones que requieran las distintas dependencias, órganos y unidades de la Administración Pública Municipal Centralizada, y participar en la elaboración de los convenios o contratos que en esta materia comprometen financieramente al Municipio, llevar a cabo las adquisiciones, la contratación de arrendamientos de bienes muebles e inmuebles o la contratación de servicios que requiera la Administración Pública Municipal, de acuerdo con las necesidades descritas y limitadas por los presupuestos autorizados, aplicando las políticas y procedimientos vigentes. Lo anterior de conformidad con los artículos 86, 88, 89 y 91 de la Ley de Gobierno Municipal del Estado de Nuevo León vigente, y con los numerales 17, 18, 24, fracción III, 25, fracción I, 62 inciso a), fracciones III y VI del Reglamento Orgánico de la Administración Pública Municipal de San Pedro Garza García, Nuevo León.
  
- D) La **C. KEILA CORINA GALDÁMEZ ROQUE**, comparece a la celebración del presente acto jurídico en ejercicio de las facultades que le fueran delegadas por el C. Presidente Municipal y el C. Secretario del R. Ayuntamiento, así como en su carácter de Directora General para el Desarrollo Integral de la Familia, manifestando que se encuentra facultada para intervenir en el presente acto jurídico en virtud de ser la encargada de contar con la organización y los recursos humanos, materiales, tecnológicos y económicos necesarios para el debido cumplimiento de sus atribuciones, responsabilidades y funciones, conforme lo determine el Presidente Municipal en base al presupuesto de egresos y a los ingresos disponibles, además por ser la responsable de las oficinas y departamentos de la citada Dirección. Lo anterior de conformidad con los artículos 86, 88, 89 y 91 de la Ley de Gobierno Municipal del Estado de Nuevo León vigente, así como con los artículos 17, 18, 24, fracción X, 59 y 60 del Reglamento Orgánico de la Administración Pública Municipal de San Pedro Garza García, Nuevo León.
  
- E) Que requiere el suministro e instalación de muebles de oficina y muebles infantiles para el equipamiento de las oficinas y departamentos del DIF San Pedro, con las especificaciones técnicas señaladas en los Anexos que se agregan al presente Contrato. En lo sucesivo a dichos productos se les denominará "LOS MUEBLES".

R

R

*[Handwritten signatures]*



- F) Por tal motivo, en fecha 19-diecinueve de febrero de 2024-dos mil veinticuatro, la Dirección de Adquisiciones de la Secretaría de Administración de este Municipio, de conformidad con el procedimiento de Licitación Pública Nacional Presencial Abierta, previsto en los artículos 1 fracción V, 2, 14, 16 fracción II y III, 25 fracción I, 27 tercer párrafo fracción II, 29 fracción I, 31, 32, 33, 34, 35, 37, 39, 40, 46, 48 y 50 de la Ley de Adquisiciones, Arrendamientos y Contratación de Servicios del Estado de Nuevo León, artículos 1, 57, 58, 59 al 62, 65, 66, 67, 69, 72 al 74, 75, 78, 79, 87, 88, 90, 99 y 106 del Reglamento de la Ley de Adquisiciones, Arrendamientos y Contratación de Servicios del Estado de Nuevo León y artículo 36, fracciones VII, XII, XVIII, XXI y XXX y 123, fracción I del Reglamento de Adquisiciones, Arrendamientos y Contratación de Servicios del Municipio de San Pedro Garza García, Nuevo León; lanzó la Convocatoria, en la que se contiene el Concurso por Licitación Pública Nacional Presencial N° SA-DA-CL-13/2024, a las personas físicas y morales a participar en la contratación del **"Suministro e instalación de muebles de oficina y muebles infantiles para el equipamiento de las oficinas y departamentos del DIF San Pedro"**, integrada por los siguientes Lotes o Partidas:

Lote 1. MUEBLES DE OFICINA.

Conjunto DIF  
DIF Canteras  
Estancias Infantiles  
Unidades Básicas de Rehabilitación

Lote 2. MUEBLES INFANTILES.

Conjunto DIF  
DIF Canteras  
Estancias Infantiles

Siendo el Lote 1 MUEBLES DE OFICINA el que nos ocupa en el presente contrato.

- G) En fecha 5-cinco de marzo de 2024-dos mil veinticuatro, se llevó a cabo la Junta de Aclaraciones, en donde se aclaró y precisó que en las Especificaciones Técnicas de los siguientes anexos:

Anexo 1, Partidas 8 y 18  
Anexo 2, Partida 5  
Anexo 3, Partida 5  
Anexo 4, Partida 3



Anexo 5, Partidas 8 y 18

Dice: *Perfil de lámina negra con forma de triángulo rectángulo de 97 mm por 70 mm de un calibre de 14.*

Debe decir: *Perfil de lámina negra con forma de triángulo rectángulo de 97 mm por 70 mm de un calibre de 14 ó Perfil de lámina negra con forma de cuadrado de 2 x 2 pulgadas.*

Así mismo, se hizo constar que se recibieron 87 preguntas, por parte de 2-dos empresas que manifestaron su intención de participar en la licitación en comento, mismas que se respondieron en su totalidad, lo cual consta en la correspondiente Acta.

- H) En el Acto de Presentación de Propuesta Técnica y Económica y Apertura de Propuesta Técnica, de fecha 12-doce de marzo de 2024-dos mil veinticuatro, se hizo constar que presentaron sus propuestas las siguientes personas físicas y morales:

ENCUADERNACIÓN GENERAL, S.A. DE C.V.  
OFFICE CLASS DE MÉXICO, S.A. DE C.V.  
STANDAR DE OFICINAS, S.A.  
C. ROSA ADRIANA VARGAS LÓPEZ (Persona Física)  
INDUSTRIAL DE DISEÑOS Y EQUIPOS, S.A. DE C.V.  
DIAKO ABC, S.A. DE C.V.  
"EL PROVEEDOR".

Así mismo, se hizo constar que las empresas INDUSTRIAL DE DISEÑOS Y EQUIPOS, S.A. DE C.V., STANDAR DE OFICINAS, S.A. y "EL PROVEEDOR", presentaron sus propuestas técnicas y económicas, procediendo, en consecuencia, a revisar de manera cuantitativa sus propuestas técnicas para los Lotes 1 y 2, cumpliendo las citadas empresas con los requisitos y especificaciones establecidas en las Bases en el punto 8 inciso a).

De igual forma, se hizo constar que las empresas OFFICE CLASS DE MÉXICO, S.A. DE C.V. y ENCUADERNACIÓN GENERAL, S.A. DE C.V., presentaron sus propuestas técnicas y económicas, procediendo, en consecuencia, a revisar de manera cuantitativa sus propuestas técnicas para el Lote 1, cumpliendo las citadas empresas con los requisitos y especificaciones establecidas en las Bases en el punto 8 inciso a).

S d

B. G





Así mismo, se hizo constar que la empresa DIAKO ABC, S.A. DE C.V., presentó sus propuestas técnica y económica, procediendo, en consecuencia, a revisar de manera cuantitativa su propuesta técnica para el Lote 2, cumpliendo la citada empresa con los requisitos y especificaciones establecidas en las Bases en el punto 8 inciso a).

También se hizo constar que la persona física C. ROSA ADRIANA VARGAS LÓPEZ, presentó sus propuestas técnica y económica procediendo, en consecuencia, a revisar de manera cuantitativa su propuesta técnica, resultando que la misma no cumplió con el requisito establecido en las Bases en el punto 8 inciso a), que a la letra dice:

*Cada uno de los documentos que integren la propuesta y aquellos distintos a ésta, deberán estar foliados en todas y cada una de las hojas que los integren, además deberán estar firmados por la persona que cuente con el poder para actos de administración y/o dominio, de conformidad con el artículo 180, fracción XV del Reglamento de Adquisiciones, Arrendamientos y Contratación de Servicios del Municipio de San Pedro Garza García, Nuevo León.*

El citado participante no cumplió, toda vez que no presentó de forma foliada los documentos que integran su propuesta técnica; derivado de lo anterior quedó descalificada, en base al Punto 27) DESCALIFICACIÓN DE LOS PARTICIPANTES, inciso a) de las Bases, que a la letra dice: *Que no cumplan con cualquiera de los requisitos establecidos en estas bases que afecten la solvencia de la propuesta o los que se deriven del acto de aclaración del contenido de las bases.*

- I) En el Acto de Fallo Técnico y Apertura de Propuesta Económica, de fecha 14-catorce de marzo de 2024-dos mil veinticuatro, se notificó a las personas morales presentes, que el mismo sería diferido para el día siguiente, a fin de tener una mejor evaluación de las propuestas; por lo que al día siguiente, 15-quinque de marzo de 2024-dos mil veinticuatro, en la reanudación del Acto de Fallo Técnico y Apertura de Propuesta Económica, se hizo mención de las empresas que se encontraban participando en los términos de la Convocatoria, siendo éstas:

ENCUADERNACIÓN GENERAL, S.A. DE C.V.  
OFFICE CLASS DE MÉXICO, S.A. DE C.V.  
STANDAR DE OFICINAS, S.A.  
INDUSTRIAL DE DISEÑOS Y EQUIPOS, S.A. DE C.V.  
DIAKO ABC, S.A. DE C.V.  
"EL PROVEEDOR".

J d  
B. G

70.  
M



Haciéndose constar que las empresas INDUSTRIAL DE DISEÑOS Y EQUIPOS, S.A. DE C.V. y ENCUADERNACIÓN GENERAL, S.A. DE C.V. no cumplieron en el Lote 1 "Muebles de Oficina", con el requisito establecido en el punto 8 de las Bases REQUISITOS QUE DEBERÁN CUMPLIR LOS PARTICIPANTES AL MOMENTO DE LA PRESENTACIÓN Y APERTURA DE PROPUESTAS, inciso a), numeral IV, que a la letra dice:

*Documento elaborado en papel membretado de la concursante, firmado de manera autógrafa por la persona física o el representante legal de la empresa concursante, que describa íntegramente su Propuesta Técnica, debidamente llenado cada campo solicitado y preparada en base al Anexo 1 "Especificaciones Técnicas" del lote en que participará. De igual manera esta información deberá presentarla en archivo electrónico, en formato editable en USB.*

Las empresas INDUSTRIAL DE DISEÑOS Y EQUIPOS, S.A. DE C.V. y ENCUADERNACIÓN GENERAL, S.A. DE C.V. no cumplieron, toda vez que las propuestas técnicas presentadas para el Lote 1 "Muebles de Oficina", no cumplieron con lo señalado en las especificaciones técnicas en cada uno de los anexos, por lo cual se podría comprometer parte de la calidad del servicio; por lo cual quedaron descalificadas para el Lote 1 "Muebles de Oficina", en base al Punto 27) DESCALIFICACIÓN DE LOS PARTICIPANTES, inciso a) de las Bases, que a la letra dice: *Que no cumplan con cualquiera de los requisitos establecidos en estas bases que afecten la solvencia de la propuesta o los que se deriven del acto de aclaración del contenido de las bases.*

La empresa DIAKO ABC, S.A. DE C.V. no cumplió en el Lote 2 "Muebles Infantiles", con el requisito establecido en el punto 8 de las Bases REQUISITOS QUE DEBERÁN CUMPLIR LOS PARTICIPANTES AL MOMENTO DE LA PRESENTACIÓN Y APERTURA DE PROPUESTAS, inciso a), numeral IV, que a la letra dice:

*Documento elaborado en papel membretado de la concursante, firmado de manera autógrafa por la persona física o el representante legal de la empresa concursante, que describa íntegramente su Propuesta Técnica, debidamente llenado cada campo solicitado y preparada en base al Anexo 1 "Especificaciones Técnicas" del lote en que participará. De igual manera esta información deberá presentarla en archivo electrónico, en formato editable en USB.*

La citada empresa DIAKO ABC, S.A. DE C.V. no cumplió, toda vez que en el Anexo 2 "Especificaciones Técnicas DIF Canteras" Lote 2, no se incluyen las

R.  
R.

J  
B

d  
G



Partidas 2, 6, 7, 8, 10, 11 y 14, y en el Anexo 3 "Especificaciones Técnicas Estancias Infantiles" Lote 2, no se incluyen las Partidas 1, 5, 6, 7, 8, 9, 10, 12 y 15, y la asignación es por Lote, de acuerdo a las Bases de la Licitación; por lo cual quedó descalificada para el Lote 2 "Muebles Infantiles", en base al Punto 27) DESCALIFICACIÓN DE LOS PARTICIPANTES, inciso a) de las Bases, que a la letra dice: *Que no cumplan con cualquiera de los requisitos establecidos en estas bases que afecten la solvencia de la propuesta o los que se deriven del acto de aclaración del contenido de las bases.*

Por otra parte, se hizo constar que las empresas STANDAR DE OFICINAS, S.A., OFFICE CLASS DE MÉXICO, S.A. DE C.V. y "EL PROVEEDOR" acreditaron la etapa en su revisión cualitativa de su propuesta técnica para el Lote 1 "Muebles de Oficina", en términos del punto 8, inciso a) de las Bases.

Así mismo, se hizo constar que las empresas STANDAR DE OFICINAS, S.A., INDUSTRIAL DE DISEÑOS Y EQUIPOS, S.A. DE C.V. y "EL PROVEEDOR" acreditaron la etapa en su revisión cualitativa de su propuesta técnica para el Lote 2 "Muebles Infantiles", en términos del punto 8, inciso a) de las Bases, por lo que se procedió a hacer la apertura de las propuestas económicas respectivas, haciéndose constar lo siguiente:

La empresa INDUSTRIAL DE DISEÑOS Y EQUIPOS, S.A. DE C.V., cumplió con los requisitos establecidos en el punto 8 inciso b) de las Bases, siendo el importe para el Anexo 2 "Cotización", su oferta para el Lote 2 "Muebles Infantiles" por la cantidad de \$9'653,342.71 (Nueve millones seiscientos cincuenta y tres mil trescientos cuarenta y dos pesos 71/100 M.N.) I.V.A. incluido, entregando un cheque simple en garantía por la oferta económica presentada, por un importe de \$830,854.58 (Ochocientos treinta mil ochocientos cincuenta y cuatro pesos 58/100 M.N.) de Banco Regional, S.A., con número 0006879; sin embargo, la empresa antes mencionada no cumplió con el requisito establecido en las Bases, en el punto 8 REQUISITOS QUE DEBERÁN CUMPLIR LOS PARTICIPANTES AL MOMENTO DE LA PRESENTACIÓN Y APERTURA DE PROPUESTAS, inciso b), numeral III, que a la letra dice:

*Presentar la última declaración fiscal anual (2022), a fin de acreditar que cuenta con capacidad económica para cumplir las obligaciones que se deriven del contrato correspondiente, en donde se demuestre que sus ingresos sean superiores 2 (dos) veces totales de su propuesta económica.*

El licitante no cumplió toda vez que sus ingresos no son 2-dos veces superiores al total de su propuesta económica; derivado de lo anterior, la empresa INDUSTRIAL DE DISEÑOS Y EQUIPOS, S.A. DE C.V. quedó

Los Aldama 403 Nte., Centro, SPGG, N.L.

T. 813400 4509



descalificada para el Lote 2 "Muebles Infantiles", en base al Punto 27) DESCALIFICACIÓN DE LOS PARTICIPANTES, inciso a) de las Bases, que a la letra dice: *Que no cumplan con cualquiera de los requisitos establecidos en estas bases que afecten la solvencia de la propuesta o los que se deriven del acto de aclaración del contenido de las bases.*

La empresa STANDAR DE OFICINAS, S.A., presentó su propuesta económica, la cual fue revisada de manera cuantitativa, cumpliendo con los requisitos establecidos en el punto 8 inciso b) de las Bases, siendo el importe para el Anexo 2 "Cotización", su oferta para el Lote 1 "Muebles de Oficina" por la cantidad de \$3'431,757.00 (Tres millones cuatrocientos treinta y un mil setecientos cincuenta y siete pesos 00/100 M.N.) I.V.A. incluido, y para el Lote 2 "Muebles Infantiles" por la cantidad de \$3'486,310.00 (Tres millones cuatrocientos ochenta y seis mil trescientos diez pesos 00/100 M.N.) I.V.A. incluido, entregando un cheque simple en garantía por la oferta económica presentada, por un importe de \$296,000.00 (Doscientos noventa y seis mil pesos 00/100 M.N.) de BANCO MERCANTIL DEL NORTE, S.A., con número 0464891.

La empresa OFFICE CLASS DE MÉXICO, S.A. DE C.V., presentó su propuesta económica, la cual fue revisada de manera cuantitativa, cumpliendo con los requisitos establecidos en el punto 8 inciso b) de las Bases, siendo el importe para el Anexo 2 "Cotización", su oferta para el Lote 1 "Muebles de Oficina" por la cantidad de \$3'283,767.15 (Tres millones doscientos ochenta y tres mil setecientos sesenta y siete pesos 15/100 M.N.) I.V.A. incluido, entregando un cheque simple en garantía por la oferta económica presentada, por un importe de \$170,000.00 (Ciento setenta mil pesos 00/100 M.N.) de BANCO MERCANTIL DEL NORTE, S.A., con número 0000121.

"EL PROVEEDOR", presentó su propuesta económica, la cual fue revisada de manera cuantitativa, cumpliendo con los requisitos establecidos en el punto 8 inciso b) de las Bases, siendo el importe para el Anexo 2 "Cotización", su oferta para el Lote 1 "Muebles de Oficina" por la cantidad de \$2'932,250.00 (Dos millones novecientos treinta y dos mil doscientos cincuenta pesos 00/100 M.N.) I.V.A. incluido, y para el Lote 2 "Muebles Infantiles" por la cantidad de \$5'457,088.00 (Cinco millones cuatrocientos cincuenta y siete mil ochenta y ocho pesos 00/100 M.N.) I.V.A. incluido, entregando un cheque simple en garantía por la oferta económica presentada, por un importe de \$419,466.90 (Cuatrocientos diecinueve mil cuatrocientos sesenta y seis pesos 90/100 M.N.) de BANCO VE POR MÁS, S.A., con número 0000779.

J) Una vez agotado el procedimiento establecido, quedó asentado en el Acto de Fallo de fecha 19-diecinueve de marzo de 2024-dos mil veinticuatro, tomando





en consideración la correspondiente Fe de Erratas del citado Acto, y previa opinión favorable del Comité de Adquisiciones, contenida en el Acta de la Quinta Sesión Ordinaria, de la misma fecha antes señalada, como concursante seleccionado a "EL PROVEEDOR" para la adjudicación del presente contrato relativo al "Suministro e instalación de muebles de oficina y muebles infantiles para el equipamiento de las oficinas y departamentos del DIF San Pedro", para lo correspondiente al Lote 1 "Muebles de Oficina", por un monto total de \$2'932,250.00 (Dos millones novecientos treinta y dos mil doscientos cincuenta pesos 00/100 M.N.) I.V.A. incluido, con una vigencia contada a partir del día 19-diecinueve de marzo de 2024-dos mil veinticuatro, para concluir el día 27-veintisiete de septiembre de 2024-dos mil veinticuatro. La anterior adjudicación se realizó en virtud de que su propuesta cumple con todos y cada uno de los requisitos establecidos en las Bases que dieron origen al presente contrato, así mismo por presentar excelentes condiciones de precio, ya que está dentro del presupuesto autorizado, y su propuesta es la más favorable en cuanto a lo económico, calidad, oportunidad y demás circunstancias pertinentes.

- K) Que el presente Contrato cuenta con la autorización por parte de la Titular de la Secretaría de Finanzas y Tesorería Municipal, en la que se hace constar la suficiencia presupuestal para cubrir los compromisos adquiridos mediante el presente instrumento jurídico. Lo que justifica con la solicitud de contratación de la Dirección de Adquisiciones con número de folio SC-026.
- L) Que la presente contratación será ejecutada con recursos propios correspondientes al ejercicio fiscal 2024 del Municipio de San Pedro Garza García, Nuevo León.
- M) Que "EL MUNICIPIO", por conducto de la Dirección de Adquisiciones de la Secretaría de Administración, otorgará a los Contralores Ciudadanos las facilidades que estén a su alcance, a fin de que éstos puedan realizar su función de vigilancia, en términos de lo dispuesto por el Reglamento de la Contraloría Social del Municipio de San Pedro Garza García, Nuevo León.
- N) Que su representada se encuentra inscrita en el Registro Federal de Contribuyentes de la Secretaría de Hacienda y Crédito Público con la Clave MSP-821214-3G3.
- O) Que para los efectos del presente contrato, así como para el cumplimiento de las obligaciones contraídas en el mismo, señala como domicilio el ubicado en la calle Libertad, número 101, Colonia Centro, código postal 66200, en San Pedro Garza García, Nuevo León.



## II. MANIFIESTA "EL PROVEEDOR" POR CONDUCTO DE SU ADMINISTRADOR ÚNICO, LO SIGUIENTE:

- A) Que su representada es una persona moral legalmente constituida conforme a las leyes de la materia lo que acredita con la Escritura Pública número 23,949, de fecha 17-dieciséis de abril de 2013-dos mil trece, pasada ante la fe del Lic. Amado Camarillo Sánchez, Notario Público Titular de la Notaría Pública número 33, con ejercicio en Puebla de Zaragoza, la cual quedó inscrita en el Registro Público de la Propiedad y del Comercio de Puebla, Puebla, bajo el Folio Mercantil Electrónico número 51341\*2, de fecha 25-veinticinco de febrero de 2014-dos mil catorce.
- B) Que acredita la personalidad con que comparece con la Protocolización del Acta de Asamblea General Ordinaria, celebrada en fecha 10-diez de agosto de 2022-dos mil veintidós, pasada ante la fe del Lic. Rodolfo Sánchez Corro, Titular de la Notaría Pública número 6, con ejercicio en la Ciudad de Atlixco, Puebla, manifestando bajo protesta de decir verdad que a la fecha no le ha sido revocado ni limitado su nombramiento y que cuenta con las facultades necesarias para celebrar el presente contrato.
- C) Que dentro del objeto social de su representada se encuentra, entre otros, la compra-venta, fabricación, maquila, importación y exportación de muebles escolares y del hogar, para la industria, escuelas, comercios, hospitales y laboratorios, ya sean del sector público o privado.
- D) Que su representada se encuentra legalmente inscrita en el Servicio de Administración Tributaria de la Secretaría de Hacienda y Crédito Público, con la clave de Registro Federal de Contribuyente TDE130417T64, manifestando que cumple con las obligaciones de acuerdo a lo dispuesto en el artículo 32-D del Código Fiscal de la Federación y 33-BIS del Código Fiscal del Estado de Nuevo León.
- E) Que su representada cuenta con la infraestructura, equipo, solidez, personal, experiencia, productos y capacidad necesaria para proporcionar a "EL MUNICIPIO" el suministro e instalación requerido.
- F) Manifiesta bajo protesta de decir verdad que es de nacionalidad mexicana y que los bienes que oferta en su propuesta cuenta por lo menos con el 50% de porcentaje de contenido nacional requerido.
- G) Que su representada mediante escrito de fecha 12-doce de marzo de 2024-dos mil veinticuatro, manifestó, bajo protesta de decir verdad, que cuenta con la Política de Integridad y acreditó ante la Dirección de Adquisiciones haber



participado en el "Curso de Prevención de Corrupción", según constancia suscrita por la Secretaria de la Contraloría y Transparencia, lo anterior conforme a lo establecido en el artículo 232 fracciones XXIV y XXV del Reglamento de Adquisiciones, Arrendamientos y Contratación de Servicios del Municipio de San Pedro Garza García, Nuevo León.

- H) Para los efectos del presente contrato señala como domicilio para el cumplimiento de las obligaciones contraídas en el mismo, así como para oír y recibir notificaciones, el ubicado en la calle Del Kiwis, número 713, Colonia Residencial San Jerónimo, Código Postal 64637, en Monterrey, Nuevo León.

### III. MANIFIESTAN "LAS PARTES", LO SIGUIENTE:

**ÚNICO:** Que es su deseo y libre voluntad celebrar el presente contrato sometiéndose al tenor de las siguientes:

### CLÁUSULAS

**PRIMERA: OBJETO.** "EL PROVEEDOR" se obliga bajo su responsabilidad exclusiva a suministrar e instalar "LOS MUEBLES" identificados y descritos en los Anexos correspondientes al Lote 1 "Muebles de Oficina", para el equipamiento de las oficinas y departamentos del DIF San Pedro, ello de conformidad con lo previsto en los Anexos que se agregan al presente contrato y que forman parte integrante del mismo.

**SEGUNDA: CARACTERÍSTICAS DE "LOS MUEBLES".** "EL PROVEEDOR" deberá cumplir y respetar los requerimientos, cantidades, características y especificaciones técnicas para el suministro e instalación de "LOS MUEBLES", los cuales se describen en los Anexos que se agregan al presente contrato y que forman parte integrante del mismo.

**TERCERA: DEL PLAZO Y LUGAR.** "EL PROVEEDOR" se compromete con "EL MUNICIPIO" para que el suministro e instalación de "LOS MUEBLES" objeto del presente Contrato incluya todo lo necesario para su correcta instalación, la entrega de los mismos será en la Dirección General del DIF San Pedro, en un horario de oficina, en las ubicaciones de las áreas adscritas a ésta, citadas en los Anexos.

La aceptación de "LOS MUEBLES" se dará previa verificación de las características y especificaciones de éstos al ser entregados a "EL MUNICIPIO", de dicha verificación se levantará un Acta en la que se haga constar que los mismos cuentan con las características y especificaciones descritas en el presente contrato.



**CUARTA: CONDICIONES DE ENTREGA.** “EL PROVEEDOR” se compromete con “EL MUNICIPIO” a suministrar e instalar “LOS MUEBLES” según el siguiente cronograma:

ETAPA	PERÍODO	ACCIÓN	ENTREGABLE
1	Marzo 2024	Revisión de medidas y cantidades de muebles a entregar	Plan de trabajo con fechas compromiso de entrega en común acuerdo
2	Abril a Septiembre 2024	Suministro e instalación de muebles de oficina e infantiles a las áreas descritas en el Anexo	Mobiliario de oficinas Mobiliario infantil

En caso fortuito de que “EL MUNICIPIO” no se encuentre en condiciones de recibir “LOS MUEBLES” correspondientes al Conjunto DIF y DIF Canteras una vez transcurrido el plazo señalado, “EL PROVEEDOR” deberá contar con un espacio y condiciones suficientes para el almacenaje de los mismos, hasta por 60-sesenta días, previa notificación por escrito por parte de “EL MUNICIPIO” en un plazo no mayor a 15-quince días naturales previos a la fecha de entrega.

“EL PROVEEDOR” contará con el personal debidamente capacitado informando a “EL MUNICIPIO” el listado de las personas autorizadas para la entrega e instalación, las cuales deberán contar con el equipo de seguridad necesario y el seguro respectivo, la maquinaria para el manejo del mobiliario objeto del presente contrato. Todo detalle que pudiera surgir en cuanto a las ubicaciones de accesorios, herrería, equipamiento, se autorizará a “EL PROVEEDOR”.

En caso de que, durante la vigencia del contrato, alguno de los bienes muebles que conforman cada Lote se descontinuara del mercado, “EL PROVEEDOR” deberá comprobar lo anterior con constancia escrita y firmada por el representante legal. El bien faltante podrá ser sustituido previa autorización de la Dirección de Adquisiciones al mismo o menor precio que el producto faltante y de calidad, tamaño y contenido de igual o superior al descontinuado que fue ofrecido.

Además, “EL PROVEEDOR” deberá cumplir con lo estipulado en el Anexo 5. “Condiciones de entrega e instalación”. Anexo que se agrega al presente contrato y que forma parte integrante del mismo. Para efecto de la instalación “EL PROVEEDOR” deberá designar a un representante para que se coordine con el personal de “EL MUNICIPIO” y cumplir con la Planificación General de Logística, así como para que realice los ajustes necesarios en la instalación.

*[Handwritten signatures and initials]*

*[Handwritten initials]*





**QUINTA: CONTRAPRESTACIÓN.** Los precios que pagará "EL MUNICIPIO" a "EL PROVEEDOR" por "LOS MUEBLES" será el señalado para cada producto en el Anexo 5 "Cotización" del presente contrato, es decir, el precio unitario más el I.V.A. correspondiente, según lo solicitado y las cantidades que se contengan en las facturas que presente "EL PROVEEDOR", comprometiéndose "EL PROVEEDOR" a no realizar ninguna modificación a los mismos durante la vigencia del presente contrato, ya que dichos precios son fijos y no se reconocerá ningún aumento. En el precio de cada producto se incluye el cargo por concepto de flete e instalación.

El monto total estimado por "LOS MUEBLES" correspondientes al Lote 1 del presente contrato será la cantidad de \$2'932,250.00 (Dos millones novecientos treinta y dos mil doscientos cincuenta pesos 00/100 M.N.) I.V.A. incluido.

**SEXTA: FORMA DE PAGO.** "EL MUNICIPIO" pagará a "EL PROVEEDOR" la contraprestación pactada en la Cláusula Quinta del presente contrato, de acuerdo a "LOS MUEBLES" efectivamente entregados, de manera mensual y de conformidad a los precios unitarios señalados en la correspondiente cotización, o bien, "EL MUNICIPIO" podrá otorgar a "EL PROVEEDOR" un anticipo de hasta un 30%-treinta por ciento del monto total del contrato citado en la Cláusula Quinta, previa presentación de la fianza correspondiente por el 100%-cien por ciento del monto total del anticipo para correcta aplicación del mismo, y un pago final del 70%-setenta por ciento del monto, contra entrega del mobiliario en su totalidad.

El pago se efectuará a más tardar a los 8-ocho días hábiles posteriores al ingreso de las facturas correspondientes en la Secretaría de Finanzas y Tesorería Municipal y bajo la forma que dicha dependencia establezca. Las facturas deberán contener soporte documental y fotográfico del suministro e instalación de "LOS MUEBLES", el sello de recibido, con los datos del funcionario autorizado por "EL MUNICIPIO" para tal efecto, deberá adjuntar folio de surtido, generado por el sistema al momento de recibir los bienes y servicios objeto de este contrato.

**SÉPTIMA: IMPUESTOS Y DERECHOS.** Los impuestos y derechos que procedan con motivo del presente contrato, serán pagados por "EL PROVEEDOR". "EL MUNICIPIO" solo pagará lo correspondiente al Impuesto al Valor Agregado.

**OCTAVA: VERIFICACIÓN Y SUPERVISIÓN.** "LAS PARTES" aceptan que "EL MUNICIPIO", por conducto de la Directora General para el Desarrollo Integral de la Familia o bien de la persona o personas designadas por ésta, lleven a cabo la inspección o supervisión de la prestación adecuada del servicio, por parte de "EL PROVEEDOR", para que cumpla con la calidad, cantidad, cualidades y tiempos establecidos en el presente Contrato, así como el puntual suministro e instalación de los bienes y servicios prestados por "EL PROVEEDOR".



La Directora General para el Desarrollo Integral de la Familia es la responsable de verificar el exacto cumplimiento de las obligaciones estipuladas en el presente contrato hasta su conclusión. En caso de que en el proceso de supervisión se observe algún incumplimiento por parte de "EL PROVEEDOR" deberá la Directora General para el Desarrollo Integral de la Familia comunicarlo a la Dirección de Adquisiciones para que se proceda conforme a lo establecido en el Reglamento de Adquisiciones, Arrendamientos y Contratación de Servicios del Municipio de San Pedro Garza García, Nuevo León.

**NOVENA: DEFECTOS DE FABRICACIÓN Y VICIOS OCULTOS.** "EL PROVEEDOR" deberá considerar que "LOS MUEBLES" que ofrece son nuevos y deberán contar con las garantías de acuerdo a lo siguiente: "EL PROVEEDOR" se obliga a responder, de los defectos, vicios ocultos o cualquier otra responsabilidad derivada del suministro e instalación de "LOS MUEBLES"; de la misma manera se compromete a solucionar cualquier problema que se presente, con la colaboración de "EL MUNICIPIO", en caso de que se presenten daños o deficiencias en la calidad incumplimiento de las especificaciones técnicas originalmente convenidas o vicios ocultos, deberá repararlos a entera satisfacción de "EL MUNICIPIO", y sin pago o cargo alguno para EL MUNICIPIO, en un plazo no mayor de 30-treinta días hábiles contados a partir de la primera notificación.

"EL PROVEEDOR" se compromete a que "LOS MUEBLES" cuentan con garantía por un plazo no menor a 5-cinco años por defectos de fabricación en uso normal y vicios ocultos. Debiendo de adjuntar la carta de otorgamiento de dichas garantías por el parte del fabricante. Amparando defecto en sus componentes y mano de obra de "LOS MUEBLES", así como en los servicios de instalación.

**DÉCIMA: RELACIÓN LABORAL.** El presente contrato no podrá interpretarse de manera alguna como constitutivo de cualquier tipo de asociación o vínculo de carácter laboral entre "EL MUNICIPIO" y "EL PROVEEDOR", así como tampoco entre "EL MUNICIPIO" y los trabajadores o empleados que "EL PROVEEDOR" pudiera necesitar para el cumplimiento de las obligaciones de este contrato, por lo que las relaciones laborales se mantendrán en todos los casos entre la parte contratante y sus respectivos trabajadores, aun en los casos de los trabajos realizados conjuntamente y que se desarrollen en las instalaciones o con equipo de cualquiera de "LAS PARTES".

En ningún caso podrá considerarse a la otra Parte como patrón sustituto, ni solidario, ni tampoco intermediario, ya sea de carácter individual o colectivo, debiendo la Parte que contrato al trabajador de que se trate, asumir y cumplir con todas las responsabilidades que marquen las leyes, por lo que desde este momento libera de responsabilidades a la otra Parte y se obliga a liberarla de dichas responsabilidades en cualquier caso que se presente, incluso en las controversias individuales de sus



empleados o de los conflictos colectivos que pudieran surgir; y de sacarla en paz y a salvo, en caso de conflictos laborales individuales o colectivos provocados por personal de la primera, respondiendo de los daños y perjuicios que resultasen.

“EL PROVEEDOR” se obliga a responder por cualquier demanda o reclamación que se promueva en contra de “EL MUNICIPIO” por parte de sus empleados, así como pagarle el 100% de todos y cada uno de los gastos que hubiese efectuado con motivo o como consecuencia de la demanda o reclamación derivado de este contrato, ello sin perjuicio de las obligaciones y demás estipulaciones señaladas en el presente instrumento jurídico.

**DÉCIMA PRIMERA: CESIÓN DE DERECHOS.** “EL PROVEEDOR” no podrá ceder en forma parcial ni total los derechos y obligaciones que se deriven del presente contrato, a favor de cualquiera otra persona física o moral.

**DÉCIMA SEGUNDA: VIGENCIA.** La vigencia del presente contrato concluirá el día 27-veintisiete de septiembre de 2024-dos mil veinticuatro, en la inteligencia de que el inicio de la misma fue a partir del día 19-diecinueve de marzo de 2024-dos mil veinticuatro.

**DÉCIMA TERCERA: GARANTÍA DE CUMPLIMIENTO.** “EL PROVEEDOR” deberá garantizar el debido cumplimiento de las obligaciones que se deriven del contrato, mediante póliza de fianza emitida por una institución de fianzas debidamente constituida en los términos de la Ley de Instituciones de Seguros y de Fianzas. Dicha póliza deberá ser presentada a más tardar dentro de los 10-diez días hábiles siguientes a la formalización del contrato, salvo que la entrega de los bienes y servicios se realice dentro del citado plazo y por un importe equivalente al 10%-diez por ciento del monto total del contrato, incluido el Impuesto al Valor Agregado. Lo anterior en cumplimiento en lo dispuesto en el artículo 106 del Reglamento de la Ley de Adquisiciones, Arrendamientos y Contratación de Servicios del Estado de Nuevo León.

La póliza de fianza deberá contener, además de lo señalado en la Ley de Instituciones de Seguros y de Fianzas; las siguientes declaraciones:

- a) Que se otorga a favor de “EL MUNICIPIO”.
- b) Que la fianza se otorga para garantizar todas y cada una de las estipulaciones contenidas en el presente contrato.
- c) Que la garantía de cumplimiento estará vigente por un mínimo de 6-seis meses después de que los servicios materia del presente contrato hayan sido recibidos en su totalidad, y quedará extendida hasta la fecha en que se satisfagan las responsabilidades no cumplidas y se corrijan los defectos o



vicios ocultos en los casos en que esa fecha sea posterior al vencimiento del plazo anteriormente señalado. Lo anterior de conformidad con lo establecido en el artículo 259, fracción I del Reglamento de Adquisiciones, Arrendamientos y Contratación de Servicios del Municipio de San Pedro Garza García, Nuevo León.

“EL MUNICIPIO” dará a “EL PROVEEDOR” su autorización por escrito, para que éste pueda cancelar la póliza de fianza correspondiente a la garantía de cumplimiento del contrato, previa solicitud por escrito en el momento que demuestre plenamente haber cumplido con la totalidad de las obligaciones establecidas en el contrato.

**DÉCIMA CUARTA: EFECTIVIDAD DE LA GARANTÍA DE CUMPLIMIENTO.** Se hará efectiva la garantía de cumplimiento de contrato cuando “EL PROVEEDOR”:

- a) No cumpla con el suministro e instalación objeto de este contrato, así como lo estipulado en las bases del concurso.
- b) No cumpla con cualquiera de las obligaciones establecidas en el presente contrato.
- c) Se rescinda administrativamente el contrato, considerando la parte proporcional al monto de las obligaciones incumplidas.

**DÉCIMA QUINTA: PENA CONVENCIONAL.** “EL MUNICIPIO” aplicará una pena convencional a “EL PROVEEDOR” en el caso de no hacer la entrega inmediata de “LOS MUEBLES” en el cumplimiento de sus obligaciones, consistente en una pena convencional del 3%-tres por ciento del valor de “LOS MUEBLES” no entregados por cada día natural de demora, misma que será deducida de las facturas pendientes por pagar a “EL PROVEEDOR”, independientemente de que “EL MUNICIPIO” opte por hacer efectiva la garantía de cumplimiento de contrato otorgada.

En el supuesto que sea rescindido el contrato, no procederá la contabilización, de la sanción por cancelación a que hace referencia el párrafo anterior, toda vez que se deberá hacer efectiva la garantía de cumplimiento, de acuerdo a lo establecido en el Artículo 99 del Reglamento de la Ley de Adquisiciones, Arrendamientos y Contratación de Servicios del Estado de Nuevo León.

**DÉCIMA SEXTA: CAUSAS DE RESCISIÓN.** Son causas de rescisión del presente contrato las siguientes:

- a) El incumplimiento de los requisitos establecidos en el presente contrato por cualquiera de “LAS PARTES”.

Los Aldama 403 Nte., Centro, SPGG, N.L.

T. 818400 4509





- b) Por las demás causas establecidas en las leyes y reglamentos aplicables a la materia del presente contrato.

**DÉCIMA SÉPTIMA: RESCISIÓN DEL CONTRATO.** La Dirección de Adquisiciones rescindiré administrativamente siguiendo los lineamientos establecidos en el Artículo 111 del Reglamento de la Ley de Adquisiciones, Arrendamientos y Contratación de Servicios del Estado de Nuevo León.

**DÉCIMA OCTAVA: TERMINACIÓN ANTICIPADA DEL CONTRATO.** La Dirección de Adquisiciones podrá dar por terminado anticipadamente el contrato, de acuerdo a lo establecido en el Artículo 114 del Reglamento de la Ley de Adquisiciones, Arrendamientos y Contratación de Servicios del Estado de Nuevo León.

**DÉCIMA NOVENA: OBLIGACIONES PREVISTAS EN LAS BASES Y ACTAS.** "EL MUNICIPIO" y "EL PROVEEDOR" además de cumplir con todo lo previsto en el presente contrato tendrán la obligación de respetar y acatar el contenido y especificaciones de las bases que dieron origen al presente instrumento. Es decir, para lo no estipulado en este contrato se atenderá a lo señalado en las Bases y Actas correspondientes al procedimiento de Licitación Pública Nacional Presencial que dio origen al presente contrato.

Cualquier situación que no haya sido prevista en la convocatoria y sus anexos, será resuelta por la Dirección de Adquisiciones escuchando la opinión de las autoridades competentes, con base a las atribuciones establecidas en las disposiciones aplicables.

**VIGÉSIMA: TÍTULOS DE LAS CLÁUSULAS Y ENUNCIADOS.** "LAS PARTES" convienen en que los títulos de las cláusulas y de los enunciados que aparecen en este contrato son exclusivamente para facilitar su lectura y por consiguiente no se considera que definan o limitan el contenido de las cláusulas del mismo y de las obligaciones adquiridas.

**VIGÉSIMA PRIMERA: COMPETENCIA.** Para la interpretación y cumplimiento del presente contrato, "LAS PARTES" se someten a la jurisdicción de los Juzgados correspondientes con domicilio en la Ciudad de Monterrey, Nuevo León, renunciando a cualquier otro fuero que pudiese corresponderles por razón de su domicilio presente o futuro y para su interpretación a la Legislación aplicable.

"LAS PARTES" MANIFIESTAN QUE SE ENCUENTRAN DE ACUERDO CON EL CONTENIDO DEL PRESENTE INSTRUMENTO MEDIANTE SU LECTURA, QUE SU TEXTO CONTIENE LA EXPRESIÓN EXACTA DE SU LIBRE VOLUNTAD, POR LO QUE NO EXISTEN ERROR, DOLO, VIOLENCIA, MALA FE, LESIÓN, ENRIQUECIMIENTO ILÍCITO, NI CUALQUIER VICIO DE LA VOLUNTAD QUE LO



PUDIERAN INVALIDAR, Y EN CONSECUENCIA LO FIRMAN POR TRIPLICADO, EN LA CIUDAD DE SAN PEDRO GARZA GARCÍA, NUEVO LEÓN, EL DÍA 9-NUEVE DE ABRIL DE 2024-DOS MIL VEINTICUATRO.

**"EL MUNICIPIO"**

**C. LAURA LETICIA LOZANO VILLÁLOBOS**  
EN EJERCICIO DE LAS FACULTADES DELEGADAS POR EL C. PRESIDENTE MUNICIPAL Y EL C. SECRETARIO DEL REPUBLICANO AYUNTAMIENTO Y EN SU CARÁCTER DE SECRETARIA DE ADMINISTRACIÓN

**C. KEILA CORINA GALDÁMEZ ROQUE**  
EN EJERCICIO DE LAS FACULTADES DELEGADAS POR EL C. PRESIDENTE MUNICIPAL Y EL C. SECRETARIO DEL REPUBLICANO AYUNTAMIENTO Y EN SU CARÁCTER DE DIRECTORA GENERAL PARA EL DESARROLLO INTEGRAL DE LA FAMILIA

**"EL PROVEEDOR"**  
**"TECNOLOGY DEPOT", S.A. DE C.V.**

**C. CLAUDIA VALDÉS GARCÍA**  
ADMINISTRADOR ÚNICO

LAS PRESENTES FIRMAS FORMAN PARTE DEL CONTRATO DE SUMINISTRO E INSTALACIÓN DE MUEBLES DE OFICINA Y MUEBLES INFANTILES PARA EL EQUIPAMIENTO DE LAS OFICINAS Y DEPARTAMENTOS DEL DIF SAN PEDRO, CELEBRADO ENTRE EL MUNICIPIO DE SAN PEDRO GARZA GARCÍA, NUEVO LEÓN Y "TECNOLOGY DEPOT", S.A. DE C.V.

DGAJ           BJC/AOB  
ELABORÓ       GATZ  
REVISÓ        RCCH

# ANEXOS

QUE FORMAN PARTE INTEGRANTE  
DEL CONTRATO

SA/DGAJ/CTODPRIV-SUMINISTRO/743/ADMÓN.-21-24,  
QUE OBRA A 109 FOJAS

23.9 d

2  
1



**TECNOLOGY  
DEPOT**

TECNOLOGY DEPOT, S.A. DE C.V.

AV. FRANCISCO ALCOCER POZO No. 500, LOCAL 10, COL. COLINAS DEL SOL, EL PUEBLITO,  
CORREGIDORA, QUERÉTARO. C.P. 76903, TEL.: 4422404532



4

MUNICIPIO DE SAN PEDRO GARZA GARCÍA, NUEVO LEÓN

Secretaría de Administración

Dirección de Adquisiciones

Concurso por Licitación Pública Nacional Presencial número SA-DA-CL-13/2024

“Suministro e instalación de muebles de oficina y muebles infantiles para el  
equipamiento de las oficinas y departamentos del DIF San Pedro”

Anexo 5 “Cotización”

Lote 1

Conjunto DIF

Partida	Descripción	Cantidad	Unidad de medida	P. Unitario con I.V.A	Total con I.V.A
1	SOFA OPERATIVO PARA MESA DE JUNTAS FABRIC SWITCH TELA COLOR A ELEGIR 808- 12 ESTRUCTURA EN MADERA DE 4 PUNTOS CONCHA TAPIZADA COD. FABS05EMTI120 O SIMILAR Base: De madera pintada en color negro. Asiento: Acojinamiento tapizado en tela de importación. Cojín desmontable tapizado. Carga Soportada: 120 kg (1176.8 N). Garantía: 5 años de garantía.	7	pieza	\$ 5,914.00	\$ 41,398.00

TECNOLOGY DEPOT S.A. DE C.V.  
R.F.C. TDE130417164  
DOMICILIO FISCAL  
AV. FRANCISCO ALCOCER POZO 4500  
LOCAL 10, INT. PLAZA LOMAS 11  
COL.: COLINAS DEL SOL  
LOCALIDAD: EL PUEBLITO  
MUNICIPIO: CORREGIDORA  
ENTIDAD FEDERATIVA: QUERÉTARO  
C.P.: 76903  
tecnology.depot@gmail.com



*B. N. H. Y.*  
*[Handwritten signatures]*

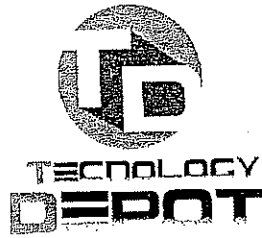

TECNOLOGY DEPOT, S.A. DE C.V.  
 AV. FRANCISCO ALCOCER POZO No. 500, LOCAL 10, COL. COLINAS DEL SOL, EL PUEBLITO,  
 CORREGIDORA, QUERÉTARO. C.P. 76903, TEL.: 4422404532

2	<p>SILLA SEMI EJECUTIVA CON CABECERA          LEGEND RESPALDO ALTO RESPALDO          TAPIZADO EN SENSEMESH COSMIC,          ASIENTO TAPIZADO EN TELA ADDISON          COLOR A ELEGIR. O SIMILAR Base: De 5          puntas fabricada en aluminio pulido.          Mecanismo: Synchro multiposiciones con          slide plate y regulación de tensión.          Respaldo: Tapizado con malla Sensemesh.          Cuerpo color ónix. Descansabrazos:          Tecnología 4D: Ajuste de altura, giro          interior y exterior, ajuste de profundidad y          movimiento lateral de pad. Soporte          Lumbar: Ajustable en altura. Asiento:          Acojínamiento en asiento de poliuretano          inyectado. Carga Soportada: 130 kg          (1274.86 N). Certificación: BIFMA y          Greenguard Garantía: 10 años de garantía.</p>	2	pieza	\$ 10,500.00	\$ 21,000.00
3	<p>SILLA OPERATIVA SALA DE JUNTAS DELTA          RESPALDO BAJO, E-FABRIC PLUS COLOR A          ELEGIR, SMARTMESH PLUS COLOR A          ELEGIR, BASE COLOR A ELEGIR COD.          DELTO2BBWHMP72 O SIMILAR Base: De 5          puntas de nylon en color blanco y negro.          Mecanismo: Synchro multiposiciones.          Respaldo: Con Ajuste multiposiciones y          bloqueo antishock. Descansabrazos: Con          ajuste de altura. Asiento: Acojínamiento en          asiento de poliuretano inyectado de 53          kgs/m3. Carga Soportada: 130 kg (1274.86          N). Garantía: 10 años de garantía.</p>	16	pieza	\$ 4,297.00	\$ 68,752.00

TECNOLOGY DEPOT S.A. DE C.V.  
 R.F.C. TDE130417T64  
 DOMICILIO FISCAL  
 AV. FRANCISCO ALCOCER POZO No. 500  
 LOCAL 10, INT. PLAZA LOMAS 1  
 COL.: COLINAS DEL SOL  
 LOCALIDAD: EL PUEBLITO  
 MUNICIPIO: CORREGIDORA  
 ENTIDAD FEDERATIVA: QUERÉTARO  
 C.P.: 76903  
 tecnologia.depot@gmail.com

*[Handwritten signature]*

*[Handwritten signatures and initials]*



Dirección de Adquisiciones  
San Pedro Garza García, N.L.



TECNOLOGY DEPOT, S.A. DE C.V.  
AV. FRANCISCO ALCOCER POZO No. 500, LOCAL 10, COL. COLINAS DEL SOL, EL PUEBLITO,  
CORREGIDORA, QUERÉTARO. C.P. 76903, TEL.: 4422404532

4	SILLA OPERATIVA SILLA SEMI-EJCUTIVA MOD. FLY SMART MESH O SIMILAR TELA IMPORTACION COLOR A ELEGIR Base: Base de 5 puntas fabricada en nylon color gris o negro. Mecanismo: Mecanismo reclinable con regulación de tensión. Descansabrazos: Fijos de polipropileno. Soporte Lumbar: Acojinado fijo. Asiento: Hule espuma de alta densidad 30 kg/m3 con tapiz de origen en color gris y negro. Carga Soportada: 130 kg (1,274.86 N). Certificación: Bifma Garantía: 5 años de garantía.	62	pieza	\$ 3,120.00	\$ 193,440.00
5	SILLA DE VISITA COMEDOR ICON BLANCA ESTRUCTURA CROMADA COLD ROLL CONCHA EN POLIPROPILENO COD. ICON05ECP102 O SIMILAR Base: Trineo metálico cromado cold roll. Respaldo: Concha de una sola pieza en polipropileno. Carga Soportada: 130 kg (1247.86 N). Certificación: Bifma Garantía: 10 años de garantía.	22	pieza	\$ 1,929.00	\$ 42,438.00
6	SILLA DE VISITA BLANCA ART BLANCA CHASIS CROMADO DE 4 PUNTOS CONCHA DE POLIPROPILENO COD. ART05ECP102 O SIMILAR Base: Cromada de 4 puntas. Respaldo: Concha de una sola pieza en polipropileno. Carga Soportada: 120 kg (1176.80 N). Certificación: Bifma Garantía: 5 años de garantía.	21	pieza	\$ 1,860.00	\$ 39,060.00

TECNOLOGY DEPOT S.A. DE C.V.  
R.F.C. TDE130417T64  
DOMICILIO FISCAL

AV. FRANCISCO ALCOCER POZO No. 500  
LOCAL 10, INT. PLAZA LOMAS 11  
COL.: COLINAS DEL SOL  
LOCALIDAD: EL PUEBLITO  
MUNICIPIO: CORREGIDORA  
ENTIDAD FEDERATIVA: QUERÉTARO  
C.P.: 76903  
tecnology.depot@gmail.com

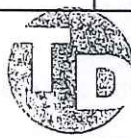

d

Handwritten signatures and initials: *AM*, *B*, *founder*, *M*, *de*





TECNOLOGY DEPOT, S.A. DE C.V.  
 AV. FRANCISCO ALCOCER POZO No. 500, LOCAL 10, COL. COLINAS DEL SOL, EL PUEBLITO,  
 CORREGIDORA, QUERETARO. C.P. 76903, TEL.: 4422404532

7	SILLA DE VISITA ICON NEGRA ESTRUCTURA CROMADA COLD ROLL CONCHA EN POLIPROPILENO COD. ICON05ECP101 O SIMILAR Base: Trineo metálico cromado cold roll. Respaldo: Concha de una sola pieza en polipropileno. Carga Soportada: 130 kg (1247.86 N). Certificación: Bifma Garantía: 10 años de garantía.	27	pieza	\$ 1,929.00	\$ 52,083.00
8	SALA DE JUNTAS 12 P MESA DE CONSEJO TECH SQ/BLACK O SIMILAR DE 4.20 X 1.20 (2 CUBIERTAS DE 2.10 X 1.20) EN MELAMINA COLOR ROBLE TRIGO O SIMILAR Con cubierta de 4.20m x 1.20cm x0.75m en melamina de 28 mm termofusionada en ambas caras, con tableros compuestos por 2 capas de 1.2 mm de fibras de madera de alta densidad media (mdf) e interior de partículas de aglomerado combinadas con un polímero sintético. Acabado en ambas caras con hoja de papel de diseño saturada con resinas melamínicas color a elegir, cantos de PVC aplicados a presión y en caliente con adhesivo hot melt para garantizar el sellado con las cubiertas. Construida a base de perfil de lamina negra de calibre 14 y con 5 almas interiores de calibre 14 para refuerzo, así como 2 corazones tubulares de 12 mm de diámetro	3	pieza	\$ 12,609.00	\$ 37,827.00

TECNOLOGY DEPOT S.A. DE C.V.  
 R.F.C. TDE130417T84  
 DOMICILIO FISCAL  
 AV. FRANCISCO ALCOCER POZO #500  
 LOCAL 10, INT. PLAZA LOMAS 11  
 COL.: COLINAS DEL SOL  
 LOCALIDAD: EL PUEBLITO  
 MUNICIPIO: CORREGIDORA  
 ENTIDAD FEDERATIVA: QUERÉTARO  
 C.P.: 76903  
 tecnologia.depot@gmail.com



*[Handwritten signatures and initials]*



Dirección de Adquisiciones  
San Pedro Garza Garcia, N.L.

TECNOLOGY DEPOT, S.A. DE C.V.

AV. FRANCISCO ALCOCER POZO No. 500, LOCAL 10, COL. COLINAS DEL SOL, EL PUEBLITO, CORREGIDORA, QUERETARO. C.P. 76903, TEL.: 4422404532

estos para sujeción de tornillería de 7 mm por 34 mm de largo acabado níquel, con paso de 1 mm ,con cabeza tipo socket , forma de perfil tipo cascada con una altura de 35 mm a una caída de 15.5 mm y un ancho de 70.7 mm y una superficie plana de 14.8 mm. Perfil de lámina negra con forma de cuadrado de 2 x 2 pulgadas y 3 almas de refuerzo interior de calibre 14 con un corazón tubular de 12 mm de diámetro para sujeción de tornillo de 7 mm por 34 mm de largo en acabado en níquel con cabeza tipo socket.

RECEPCIÓN Y CREDENZA RECEPCION MOD. VISTA DE 1.80 X 60 X 1.10 COLOR ROBLE TRIGO O SIMILAR Medidas de 1.80m x 0.60m x 1.10m, con contracubierta principal de melamina de 28 mm, cuerpo fabricado en laminado plástico 28 y 16 mm con tableros compuestos por 2 capas de 1.2mm de fibras de madera de densidad media (mdf) e interior de partículas de aglomerado combinadas con un polímero sintético. Acabado en ambas caras con hoja de papel diseño saturada de resinas melamínicas color a elegir con detalles en cara frontal de melamina termofusionada en color a elegir, cantos de PVC aplicados a

*[Handwritten signature]*

TECNOLOGY DEPOT S.A. DE C.V.  
R.F.C. TDE130417T64  
DOMICILIO FISCAL  
AV. FRANCISCO ALCOCER POZO 500  
LOCAL 10, INT. PLAZA LOMAS 11  
COL.: COLINAS DEL SOL  
MUNICIPIO: CORREGIDORA  
ENTIDAD FEDERATIVA: QUERÉTARO  
C.P.: 76903  
tecnology.depot@gmail.com



*[Handwritten signature]*





TECNOLOGY DEPOT, S.A. DE C.V.  
AV. FRANCISCO ALCOCER POZO No. 500, LOCAL 10, COL. COLINAS DEL SOL, EL PUEBLITO,  
CORREGIDORA, QUERÉTARO. C.P. 76903, TEL.: 4422404532

9	<p>presión y en caliente con adhesivo hot melt para garantizar el sellado con las cubiertas. El sistema de armado a base de insertos metálicos y tornillo tipo minifix, que garantice la total rigidez de las partes, así como su rápido ensamble. El nivelado se deberá efectuar por medio de niveladores con altura de regulación aproximada de 40mm, que permitan corregir las variaciones de nivel en piso. Deberá contar con herrajes que sostiene la contra cubierta en forma de "t" con medidas de 20 x 14.08 cm, la cual deberá contar con dos perforaciones en cada extremo centrados a 14 mm de su terminación que permiten la sujeción a la contracubierta, este herraje es de calibre 12, deberá contar con una cavidad de 28.5mm de ancho para que embone a la perfección en la pantalla de 28mm. El herraje que sostiene la cubierta es en perfil de 2 1/2 x 1 pulgadas calibre 14, con dimensiones horizontales de 1.60m x 0.60m de fondo todo el metal es pintado a base de pintura epóxica electrostática en polvo color negro. Y CREDENZA DE 1.80 X 0.50 X 0.75 CON 4 PUERTAS ABATIBLES Y ENTREPAÑO INTERNO EN MELAMINA</p>	3	pieza	\$ 21,392.00	\$ 64,176.00
---	---	---	-------	--------------	--------------

TECNOLOGY DEPOT S.A. DE C.V.  
R.F.C. TDE130417T64  
DOMICILIO FISCAL  
AV. FRANCISCO ALCOCER POZO #500  
LOCAL 10, INT. PLAZA LOMAS 11  
COL.: COLINAS DEL SOL  
LOCALIDAD: EL PUEBLITO  
MUNICIPIO: CORREGIDORA  
ENTIDAD FEDERATIVA: QUERÉTARO  
C.P.: 76903  
tecnology.depot@gmail.com





TECNOLOGY DEPOT, S.A. DE C.V.

AV. FRANCISCO ALCOCER POZO No. 500, LOCAL 10, COL. COLINAS DEL SOL, EL PUEBLITO, CORREGIDORA, QUERETARO. C.P. 76903, TEL.: 4422404532

	<p>COLOR ROBLE TRIGO O SIMILAR, CUERPO Y TOP COLOR A ELEGIR, JALADERAS DE ALUMINIO COLOR A ELEGIR Medidas de 1.80m x 0.50m x 0.75m, con 4 puertas abatibles con entrepaño interno, fabricada con tableros compuestos por 2 capas de 1.2mm de fibras de madera de densidad media (mdf) e interior de partículas de aglomerado combinadas con un polímero sintético. Acabado en ambas caras con hoja de papel diseño saturada de resinas melamínicas y con puertas, en color a elegir, cantos de PVC aplicados a presión y en caliente con adhesivo hot melt para garantizar el sellado. Cuerpo en melamina</p>						
10	<p>MODULO OPERATIVO MESA DE TRABAJO DE 0.80 X 0.60 PANTALLA Y COSTADOS EN MELAMINA COLOR ROBLE TRIGO O SIMILAR Medidas de 0.80m x 0.60m x 0.75m fabricada en melamina de 28 mm termofusionada en ambas caras, con tableros compuestos por 2 capas de 1.2 mm de fibras de madera de alta densidad media (mdf) e interior de partículas de aglomerado combinadas con un polímero sintético. Acabado en ambas caras con hoja de papel de diseño saturada con resinas melamínicas color a elegir, cantos de PVC aplicados a presión y en caliente con adhesivo hot melt para garantizar el sellado con las cubiertas. El sistema de armado a base de insertos metálicos y tornillo tipo minifix, que garantice la total rigidez de las partes, así como su rápido ensamble. El nivelado se deberá efectuar por medio de niveladores con altura de regulación aproximada de 40mm, que permitan corregir las variaciones de nivel en piso.</p>	16	pieza	\$ 5,340.00	\$ 85,440.00		

TECNOLOGY DEPOT S.A. DE C.V.  
R.F.C. TDE1304177E4  
DOMICILIO FISCAL  
AV. FRANCISCO ALCOCER POZO #500  
LOCAL 10, INT. PLAZA LOMAS 11  
COL.: COLINAS DEL SOL  
LOCALIDAD: EL PUEBLITO  
MUNICIPIO: CORREGIDORA  
ENTIDAD FEDERATIVA: QUERÉTARO  
C.P.: 76903  
tecnology.depot@gmail.com



Dirección de Adquisiciones  
San Pedro Garza Garcia, N.L.

TECNOLOGY DEPOT, S.A. DE C.V.  
AV. FRANCISCO ALCOCER POZO No. 500, LOCAL 10, COL. COLINAS DEL SOL, EL PUEBLITO,  
CORREGIDORA, QUERETARO. C.P. 76903, TEL.: 4422404532

11	<p>MESA ESQUINERA RECEPCIÓN MESA MODELO WAVE ESQUINERA O SIMILAR, ESTRUCTURA COLOR NEGRO, CUBIERTA DE MELAMINA COLOR A ELEGIR DE 18 MM DE ESPESOR EN CANTO 45 GRADOS COLOR A ELEGIR. O SIMILAR. Medidas de 0.60m x 0.50m x 0.45m con cubierta de melamina blanca de 18 mm de espesor termofusionada en ambas caras, con tableros compuestos por 2 capas de 1.2 mm de fibras de madera de alta densidad media (mdf) e interior de partículas de aglomerado combinadas con un polímero sintético. Acabado en ambas caras con hoja de papel de diseño saturada con resinas melamínicas, cantos de PVC aplicados a presión y en caliente para garantizar el sellado con las cubiertas. En canto invertido de 45 grados con estructura metálica en color negro.</p>	1	pieza	\$ 1,228.00	\$ 1,228.00
12	<p>MESA DE JUNTAS TRIANGULAR MESA TECH Z/CHROME TRIANGULAR O SIMILAR DE 1.20 X 1.20 X 1.20 EN MELAMINA COLOR ROBLE TRIGO O SIMILAR Con cubierta de 1.20m x 1.20cm x 0.75m en melamina de 28 mm termofusionada en ambas caras, con tableros compuestos por 2 capas de 1.2 mm de fibras de madera de alta densidad media (mdf) e interior de partículas de aglomerado combinadas con un polímero sintético. Acabado en ambas caras con hoja de papel de diseño saturada con resinas melamínicas</p>	3	pieza	2702	\$ 8,106.00

TECNOLOGY DEPOT S.A. DE C.V.  
R.F.C. TDE130417164  
DOMICILIO FISCAL  
AV. FRANCISCO ALCOCER POZO #500  
LOCAL 10, INT. PLAZA LOMAS 11  
COL.: COLINAS DEL SOL  
LOCALIDAD: EL PUEBLITO  
MUNICIPIO: CORREGIDORA  
ENTIDAD FEDERATIVA: QUERÉTARO  
C.P.: 76903  
technology.depot@gmail.com



*[Handwritten signatures and initials]*



TECNOLOGY DEPOT, S.A. DE C.V.

AV. FRANCISCO ALCOCER POZO No. 500, LOCAL 10, COL. COLINAS DEL SOL, EL PUEBLITO, CORREGIDORA, QUERÉTARO. C.P. 76903, TEL.: 4422404532

color a elegir, cantos de PVC aplicados a presión y en caliente con adhesivo hot melt para garantizar el sellado con las cubiertas. Estructura metálica con pintura epóxica horneada y aluminio cromado. Regatón de plástico ajustable.

MESA DE JUNTAS CIRCULAR  
MESA FLAT/SILVER O SIMILAR 80cm DIAMETRO CUBIERTA EN MELAMINA COLOR ROBLE TRIGO O SIMILAR  
Medidas de 0.80m diámetro fabricada en melamina. Con base fabricada con placa gris con un espesor de 1/4" (250 milésimas) cortada con láser, con un acabado en pintura electroestática rugoso obteniendo un espesor total de 320 milésimas (+-) en tono blanco o gris, con un diámetro de 500mm, con un peso de 12 kg, al centro un orificio de 12mm y 3 orificios en forma de triángulo con una separación del centro de 27mm y un diámetro de dicha perforación de 9mm. En la parte inferior de dichas perforaciones con un biselado de 20mm y un bajo relieve de 5.5mm, a su vez en la parte inferior de la base cuenta con 6 antiderrapantes con acabado rugoso

*[Handwritten signature]*

TECNOLOGY DEPOT S.A. DE C.V.  
R.F.C. TDE130417T64  
DOMICILIO FISCAL  
AV. FRANCISCO ALCOCER POZO #500  
LOCAL 10, INT. PLAZA LOMAS 11  
COL.: COLINAS DEL SOL  
LOCALIDAD: EL PUEBLITO  
MUNICIPIO: CORREGIDORA  
ENTIDAD FEDERATIVA: QUERÉTARO  
C.P.: 76903  
tecnology.depot@gmail.com



*[Handwritten signatures and initials]*

*[Handwritten mark]*

*[Handwritten mark]*



TECNOLOGY DEPOT, S.A. DE C.V.

AV. FRANCISCO ALCOCER POZO No. 500, LOCAL 10, COL. COLINAS DEL SOL, EL PUEBLITO, CORREGIDORA, QUERÉTARO. C.P. 76903, TEL.: 4422404532

13	fabricadas en poliuretano, con dimensiones de 40mm x 15.5mm. Su poste fabricado de forma cilíndrica rolado en frio con lámina negra calibre 1/16" soldado con proceso TIC y pulido al exterior. Con longitud de 699 mm y un diámetro exterior de 87mm. En ambos extremos cuenta con una placa de 1/8" a una profundidad de 7mm (+-0.5mm) unida con soldadura mediante proceso MIC en 3 segmentos con una longitud aproximada de cordón de 30mm. Al centro una perforación de 11mm que aloja un injerto de alto relieve con rosca interna de 8mm, y 3 perforaciones en forma de triángulo con una separación al centro de 27mm dichas perforaciones de 11 mm y alojando injertos debajo relieve con rosca interna de 8 mm. En la parte superior cuenta con una placa para la sujeción de la cubierta dicha placa fabricada en lámina	3	pieza	\$ 2,971.00	\$ 8,913.00
----	---	---	-------	-------------	-------------

*[Handwritten signature]*

TECNOLOGY DEPOT S.A. DE C.V.  
R.F.C. TDE130417764  
DOMICILIO FISCAL  
AV. FRANCISCO ALCOCER POZO #500  
LOCAL 10, INT. PLAZA LOMAS 11  
COL.: COLINAS DEL SOL  
LOCALIDAD: EL PUEBLITO  
MUNICIPIO: CORREGIDORA  
ENTIDAD FEDERATIVA: QUERÉTARO  
C.P.: 76903  
tecnology.depot@gmail.com



*[Handwritten signatures and initials]*





Dirección de Adquisiciones  
San Pedro Garza García, N.L.

TECNOLOGY DEPOT, S.A. DE C.V.

AV. FRANCISCO ALCOCER POZO No. 500, LOCAL 10, COL. COLINAS DEL SOL, EL PUEBLITO,  
CORREGIDORA, QUERÉTARO. C.P. 76903, TEL.: 4422404532

negra con un espesor de 1/8" cortada con láser, troquelada a bajo relieve con una profundidad de 16mm y un estampado de 8 puntas. Con figura cuadrada irregular con dimensión de 280mm x 280mm en sus esquinas con una perforación de 6.5mm con una separación a esta de 11mm ésta para la sujeción de la cubierta, en cada una de sus caras un bajo relieve en forma de arco de 20mm, al centro de éste una extrusión de medio círculo con un diámetro de 29mm y una perforación al centro de 6.7mm estas para la sujeción de la cubierta. Al centro de nuestra placa cuenta con un orificio de 12mm y 3 orificios en forma de triángulo con una separación del centro de 27mm y un diámetro de dicha perforación de 9mm estas para la sujeción al poste. Color a elegir.

MESA DE COMEDOR RECTANGULAR MESA  
TECH REST CORUÑA/SILVER O SIMILAR DE  
2.40 X 0.80 CUBIERTA EN MDF CON



TECNOLOGY DEPOT S.A. DE C.V.  
R.F.C. TDE130417T64  
DOMICILIO FISCAL  
AV. FRANCISCO ALCOCER POZO 2400  
LOCAL 10, INT. PLAZA LOMAS 11  
COL.: COLINAS DEL SOL  
LOCALIDAD: EL PUEBLITO  
MUNICIPIO: CORREGIDORA  
ENTIDAD FEDERATIVA: QUERÉTARO  
C.P.: 76903  
technology.depot@gmail.com

*Handwritten signatures and initials*



Dirección de Adquisiciones  
San Pedro Garza García, N.L.

TECNOLOGY DEPOT, S.A. DE C.V.

AV. FRANCISCO ALCOCER POZO No. 500, LOCAL 10, COL. COLINAS DEL SOL, EL PUEBLITO, CORREGIDORA, QUERÉTARO. C.P. 76903, TEL.: 4422404532

LAMINADO PLASTICO COLOR A ELEGIR  
Medidas de 2.40m x 0.80m MDF con laminado plástico alta presión. Cantos de PVC aplicados en todos los cantos a presión con adhesivo hot melt para garantizar el sellado con las cubiertas. La placa superior troquelada calibre 10, con 10 costillas de refuerzo y una extrusión de 16.5 mm de altura con dimensiones de 280 mm por 280 mm. En sus extremos 8 perforaciones de 6.5 mm para sujeción a cubierta y en su interior 3 perforaciones de 8.5 mm para sujeción a soporte central con tornillos de 7 mm por 25 mm acabado níquel paso 1 y una perforación central de 11.5 mm. Soporte central tubular de 76 mm (3") de calibre 16 con costura interior en sus extremos una placa soldada con proceso MIG con una profundidad de 14 mm +/- 1 mm con un espesor de 3/16 y 4 perforaciones para tornillo de 7 mm paso 1 ,3 en forma de triángulo y 1 central con un acabado en pintura electrostática horneada. Soporte inferior en forma de cruz troquelada con espesor de 1/4 y un desarrollo de 43 mm y una albergadura de 35.7 mm en sus extremos cuenta con una tapa de vista soldada con proceso MIG en inclinación de un calibre 12 , así como en su parte interior con una albergadura de 135 mm una placa soldada con proceso MIG de calibre 3/16 con una perforación para tornillo de 3/8, en su punto de intersección por la parte superior una placa electro soldada circular de 72.7 mm de diámetro (2,860") con 3 perforaciones pasadas en forma de triángulo de 8mm de diámetro y una perforación central de 12.5 mm de diámetro. Cuenta con 4 regatones de

14

3

pieza

\$ 6,397.00

\$ 19,137.00

TECNOLOGY DEPOT S.A. DE C.V.  
R.F.C. TDE130417C  
DOMICILIO FISCAL  
AV. FRANCISCO ALCOCER POZO 500  
LOCAL 10, INT. PLAZA LOMAS 11  
COL.: COLINAS DEL SOL  
LOCALIDAD: EL PUEBLITO  
MUNICIPIO: CORREGIDORA  
ENTIDAD FEDERATIVA: QUERÉTARO  
C.P.: 76903  
technology.depot@gmail.com



B

Handwritten signature

Handwritten signature

Handwritten mark

Handwritten mark

Handwritten mark



TECNOLOGY DEPOT, S.A. DE C.V.  
AV. FRANCISCO ALCOCER POZO No. 500, LOCAL 10, COL COLINAS DEL SOL, EL PUEBLITO,  
CORREGIDORA, QUERETARO. C.P. 76903, TEL.: 4422404532

polipropileno inyectado para su nivelación de diámetro de 50 mm y altura de 13 mm con un tornillo de 3/8 por 3/4 de largo en acero con acabado níquel. Color a elegir.

15	<p>KIT DE 2 PIEZAS DE SOFÁS DE 1 PLAZA 2 X SOFA WAVE O SIMILAR UNA PLAZA DERECHO TAPIZADO EN TELA ADDISON COLOR ROBLE TRIGO O SIMILAR Sofá para visitas de una plaza derecho o izquierdo, con asiento hule espuma de 7 cms de espesor con densidad de 24kg/m3 súper suave con memoria, respaldo de 6 cms de espesor con densidad de 24 kg con memoria, cubiertas con una capa de delcron laminado . Estructura metálica en color negro, tapizado en tela a elegir, medidas de 1.00m x 0.73m de altura. Y MESA MODELO WAVE ESQUINERA O SIMILAR, ESTRUCTURA COLOR NEGRO, CUBIERTA DE MELAMINA BLANCA DE 18 MM DE ESPESOR EN CANTO 45 GRADOS COLOR A ELEGIR Medidas de 0.60m x 0.50m x 0.45m con cubierta de melamina blanca de 18 mm de espesor termofusionada en ambas caras, con tableros compuestos por 2 capas de 1.2 mm de fibras de madera de alta densidad media (mdf) e interior de partículas de aglomerado combinadas con un polímero sintético. Acabado en ambas caras con hoja de papel de diseño saturada con resinas melamínicas, cantos de PVC aplicados a presión y en caliente para garantizar el</p>	1	pieza	\$ 9,908.00	\$ 9,908.00
----	--	---	-------	-------------	-------------

TECNOLOGY DEPOT S.A. DE C.V.  
R.F.C. TDE130417T64  
DOMICILIO FISCAL  
AV. FRANCISCO ALCOCER POZO 3500  
LOCAL 10, INT. PLAZA LONAS 11  
COL.: COLINAS DEL SOL  
LOCALIDAD: EL PUEBLITO  
MUNICIPIO: CORREGIDORA  
ENTIDAD FEDERATIVA: QUERÉTARO  
C.P.: 76903  
tecnology.depot@gmail.com

*[Handwritten signatures and initials]*



TECNOLOGY DEPOT, S.A. DE C.V.  
AV. FRANCISCO ALCOCER POZO No. 500, LOCAL 10, COL. COLINAS DEL SOL, EL PUEBLITO,  
CORREGIDORA, QUERETARO. C.P. 76903, TEL.: 4422404532

	sellado con las cubiertas. En canto invertido de 45 grados con estructura metálica en color negro.				
16	FLYPPER ABIERTO DE 80 X 40 X 40 PARA EMPOTRAR A PARED MELAMINA COLOR ROBLE TRIGO O SIMILAR Medidas de 0.80m x 0.40m x 0.40m fabricada en melamina de 16 mm termofusionada en ambas caras, con tableros compuestos por 2 capas de 1.2 mm de fibras de madera de alta densidad media (mdf) e interior de partículas de aglomerado combinadas con un polímero sintético. Acabado en ambas caras con hoja de papel de diseño saturada con resinas melamínicas color a elegir, cantos de PVC aplicados a presión y en caliente con adhesivo hot melt para garantizar el sellado con las cubiertas. El sistema de armado a base de insertos metálicos y tornillo tipo minifix, que garantice la total rigidez de las partes, así como su rápido ensamble.	12	pieza	\$ 1,469.00	\$ 17,628.00

*[Handwritten signature]*



TECNOLOGY DEPOT S.A. DE C.V.  
R.F.C. TDE136417164  
DOMICILIO FISCAL  
AV. FRANCISCO ALCOCER POZO 500  
LOCAL 10, INT. PLAZA LOMAS 11  
COL.: COLINAS DEL SOL  
LOCALIDAD: EL PUEBLITO  
MUNICIPIO: CORREGIDORA  
ENTIDAD FEDERATIVA: QUERÉTARO  
C.P.: 76903  
technology.depot@gmail.com

*[Handwritten signatures]*





Dirección de Adquisiciones  
San Pedro Garza García, N.L.

TECNOLOGY DEPOT, S.A. DE C.V.

AV. FRANCISCO ALCOCER POZO No. 500, LOCAL 10, COL. COLINAS DEL SOL, EL PUEBLITO, CORREGIDORA, QUERETARO. C.P. 76903, TEL.: 4422404532

17	<p>ESCRITORIO RECTO DISEÑO MESA OPERATIVA TECH ME/SILVER O SIMILAR DE 1.60 X 0.60 EN MELAMINA COLOR ROBLE TRIGO O SIMILAR Con cubierta de 1.60m x 0.60cm x0.75m en melamina de 28 mm termofusionada en ambas caras, con tableros compuestos por 2 capas de 1.2 mm de fibras de madera de alta densidad media (mdf) e interior de partículas de aglomerado combinadas con un polímero sintético. Acabado en ambas caras con hoja de papel de diseño saturada con resinas melamínicas color a elegir, cantos de PVC aplicados a presión y en caliente con adhesivo hot melt para garantizar el sellado con las cubiertas. Estructura color blanco fabricada con lamina negra cal. 14 rolada en frio y unión con soldadura de argón, regatón nivelador y uñas de soporte de aluminio. En el travesaño horizontal en la cara superior tenemos dos perforaciones troqueladas cilíndricas de 22mm, con una separación a sus extremos de 107mm en cada esquina. En la parte inferior del mismo tenemos dos perforaciones cilíndricas de 22mm con una separación del travesaño vertical de 67mm en cada extremo. En la parte interna de nuestra estructura horizontal tenemos dos troquelados de figura rectangular con una medida de 300mm x 51mm con una separación a sus extremos de 83 mm. En cada soporte vertical de dicha estructura cuenta con un remate en plástico inyectado de color blanco en el caso de estructura blanca y negro en estructura gris. Con unas dimensiones de 60mm de largo por 40mm de ancho y una cara visible de 19 mm de altura con acabado satinado. Y CAJONERA</p>	16	pieza	\$ 9,136.00	\$ 146,176.00
----	---	----	-------	-------------	---------------

TECNOLOGY DEPOT S.A. DE C.V.  
R.F.C. TDE130417T6  
DOMICILIO FISCAL  
AV. FRANCISCO ALCOCER POZO #500  
LOCAL 10, INT. PLAZA LOMAS 11  
COL.: COLINAS DEL SOL  
LOCALIDAD: EL PUEBLITO  
MUNICIPIO: CORREGIDORA  
ENTIDAD FEDERATIVA: QUERÉTARO  
C.P.: 76903  
tecnology.depot@gmail.com



B

MH

*[Firma manuscrita]*

*[Firma manuscrita]*

*[Firma manuscrita]*

*[Firma manuscrita]*

*[Firma manuscrita]*







Dirección de Adquisiciones

San Pedro Garza Garcia, N.L.

TECNOLOGY DEPOT, S.A. DE C.V.

AV. FRANCISCO ALCOCER POZO No. 500, LOCAL 10, COL. COLINAS DEL SOL, EL PUEBLITO, CORREGIDORA, QUERETARO. C.P. 76903, TEL.: 4422404532

MOVIL CON RODAJAS NACIONALES EN MELAMINA COLOR ROBLE TRIGO O SIMILAR, CUERPO COLOR A ELEGIR,					
<p>ESCRITORIO EJECUTIVO RECTO DISEÑO MESA EJECUTIVA TECH SQ/BLACK O SIMILAR DE 1.80 X 0.80 EN MELAMINA COLOR ROBLE TRIGO O SIMILAR PANTALLA METALICA COLOR A ELEGIR Con cubierta de 1.80m x 0.80cm x0.75m en melamina de 28 mm termofusionada en ambas caras, con tableros compuestos por 2 capas de 1.2 mm de fibras de madera de alta densidad media (mdf) e interior de partículas de aglomerado combinadas con un polímero sintético. Acabado en ambas caras con hoja de papel de diseño saturada con resinas melamínicas color a elegir, cantos de PVC aplicados a presión y en caliente con adhesivo hot melt para garantizar el sellado con las cubiertas. Construida a base de perfil de lamina negra de calibre 14 y con 5 almas interiores de calibre 14 para refuerzo, así como 2 corazones tubulares de 12 mm de diámetro estos para sujeción de tornillería de 7 mm por 34 mm de largo acabado níquel, con paso de 1 mm ,con cabeza tipo socket , forma de perfil tipo cascada con una altura de 35 mm a una caída de 15.5 mm y un ancho de 70.7 mm y una superficie plana de 14.8 mm. Perfil de</p>					   

TECNOLOGY DEPOT S.A. DE C.V.  
R.F.C. TDE130417T04  
DOMICILIO FISCAL  
AV. FRANCISCO ALCOCER POZO #500  
LOCAL 10, INT. PLAZA LOMAS 11  
COL.: COLINAS DEL SOL  
LOCALIDAD: EL PUEBLITO  
MUNICIPIO: CORREGIDORA  
ENTIDAD FEDERATIVA: QUERÉTARO  
C.P.: 76903  
tecnologydepot@gmail.com







TECNOLOGY DEPOT, S.A. DE C.V.

AV. FRANCISCO ALCOCER POZO No. 500, LOCAL 10, COL. COLINAS DEL SOL, EL PUEBLITO, CORREGIDORA, QUERÉTARO. C.P. 76903, TEL.: 4422404532

18	<p>lamina negra con forma de cuadrado de 2 x 2 pulgadas. y 3 almas de refuerzo interior de calibre 14 con un corazón tubular de 12 mm de diámetro para sujeción de tornillo de 7 mm por 34 mm de largo en acabado en níquel con cabeza tipo socket. Y Y CAJONERA MOVIL CON RODAJAS NACIONALES EN MELAMINA COLOR ROBLE TRIGO O SIMILAR, CUERPO COLOR ROBLE TRIGO O SIMILAR, JALADERAS DE ALUMINIO ESPECIAL Medidas de 0.52 x 0.40 x 0.62 m fabricada en melamina de 16 mm termofusionada en ambas caras, con tableros compuestos por 2 capas de 1.2 mm de fibras de madera de alta densidad media (mdf) e interior de partículas de aglomerado combinadas con un polímero sintético. Acabado en ambas caras con hoja de papel de diseño saturada con resinas melamínicas color a elegir, cantos de PVC aplicados a presión y en caliente con adhesivo hot melt para garantizar el sellado con las cubiertas. Cajonera con 1 papelerero y 1 de archivo, este con rieles para recibir carpetas colgantes para el control de archivo en tamaños oficina/carta, cuenta con corredera metálica importada de extensión total, con deslizamiento a través de balines fabricados con acero de precisión endurecido. La cerradura será ser importada, de barril intercambiable en la parte frontal del mueble, con jaladeras importadas integradas al mueble.</p>	2	pieza	\$ 9,849.00	\$ 19,698.00
----	---	---	-------	-------------	--------------

TECNOLOGY DEPOT S.A. DE C.V.  
R.F.C. TDE13041764  
DOMICILIO FISCAL  
AV. FRANCISCO ALCOCER POZO #500  
LOCAL 10, INT. PLAZA LOMAS 11  
COL.: COLINAS DEL SOL  
LOCALIDAD: EL PUEBLITO  
MUNICIPIO: CORREGIDORA  
ENTIDAD FEDERATIVA: QUERÉTARO  
C.P.: 76903  
tecnology.depot@gmail.com



*[Handwritten signature]*

*[Handwritten initials]*

*[Handwritten signature]*

*[Handwritten signature]*





18

TECNOLOGY DEPOT, S.A. DE C.V.  
AV. FRANCISCO ALCOCER POZO No. 500, LOCAL 10, COL. COLINAS DEL SOL, EL PUEBLITO,  
CORREGIDORA, QUERÉTARO. C.P. 76903, TEL.: 4422404532

19	<p>CREDENZA SALA DE JUNTAS CREDENZA DE 1.80 X 0.50 X 0.75 DOBLE CAJONERA DE 2 PAPELERS Y 1 DE ARCHIVO CON 2 PUERTAS AL CENTRO CON ENTREPAÑO INTERNO, EN MELAMINA, CUERPO Y TOP COLOR ROBLE TRIGO O SIMILAR, JALADERAS DE ALUMINIO POR DEFINIR Medidas de 1.80m x 0.50m x 0.75m, con 2 puertas abatibles con entrepaño interno y 2 cajoneras de 2 papeleros y un archivo, fabricada con tableros compuestos por 2 capas de 1.2mm de fibras de madera de densidad media (mdf) e interior de partículas de aglomerado combinadas con un polímero sintético. Acabado en ambas caras con hoja de papel diseño saturada de resinas melamínicas y con puertas, en color a elegir, cantos de PVC aplicados a presión y en caliente con adhesivo hot melt para garantizar el sellado. Cuerpo en melamina color a elegir de 28mm de espesor y cubierta en 28 mm de espesor. Jaladeras metálicas, chapas y bisagras de importación, El ensamble del mueble es a través de sistema minifix y taquete unión en base a pegamento quedando todo oculto (no se utilizan ángulos, ni placas).</p>	1	pieza	\$ 15,425.00	\$ 15,425.00
	<p>CREDENZA MULTIFUNCIONAL 2.9 M LARGO CREDENZA DE 2.90 X 0.60 X 0.90 CON HUECO PARA FRIGOBAR CERRADO, Y CON 5 PUERTAS CON ENTREPAÑO INTERNO, CUERPO EN MELAMINA, TOP Y ZOCLO EN FORMICA CON MDF COLOR ROBLE TRIGO O SIMILAR Medidas de 2.90m x 0.60m x 0.90</p>				

TECNOLOGY DEPOT S.A. DE C.V.  
R.F.C. TDE130417764  
DOMICILIO FISCAL  
AV. FRANCISCO ALCOCER POZO 500  
LOCAL 10, INT. PLAZA LOMAS 11  
COL. COLINAS DEL SOL  
LOCALIDAD: EL PUEBLITO  
MUNICIPIO: CORREGIDORA  
ENTIDAD FEDERATIVA: QUERÉTARO  
C.P. 76903  
tecnology.depot@gmail.com





TECNOLOGY DEPOT, S.A. DE C.V.  
AV. FRANCISCO ALCOCER POZO No. 500, LOCAL 10, COL. COLINAS DEL SOL, EL PUEBLITO,  
CORREGIDORA, QUERETARO. C.P. 76903, TEL.: 4422404532

20	<p>m, el largo podrá ser en dos secciones de 1.45m. Con 5 puertas abatibles con entrepaño interno y un hueco para frigobar. Fabricada con tableros compuestos por 2 capas de 1.2mm de fibras de madera de densidad media (mdf) e interior de partículas de aglomerado combinadas con un polímero sintético. Acabado en ambas caras con hoja de papel diseño saturada de resinas melamínicas y con puertas, en color a elegir, cantos de PVC aplicados a presión y en caliente con adhesivo hot melt para garantizar el sellado con cuerpo en melamina de 16 mm color a elegir, cubierta color a elegir y zoclo de laminado plástico sobre MDF. El ensamble del mueble es a través de sistema minifix y taquete unión en base a pegamento quedando todo oculto (no se utilizan ángulos, ni placas).</p>	3	pieza	\$ 11,259.00	\$ 33,777.00
	<p>CREDENZA MULTIFUNCIONAL 2.4 M LARGO CREDENZA DE 2.40 X 0.60 X 0.90 CON HUECO PARA FRIGOBAR CERRADO, UN ARCHIVERO VERTICAL DE 2 GAVETAS Y CON 3 PUERTAS CON ENTREPAÑO INTERNO, CUERPO EN MELAMINA, TOP Y ZOCLO EN FORMICA CON MDF COLOR ROBLE TRIGO O SIMILAR Medidas de 2.40m x 0.60m x 0.90 m. Con 4 puertas abatibles con entrepaño interno, un archivero vertical de 2 gavetas y un hueco para frigobar. Fabricada con tableros compuestos por 2 capas de 1.2mm de fibras de madera de densidad media (mdf) e interior de partículas de</p>			<p>TECNOLOGY DEPOT S.A. DE C.V. R.F.C. TDE130417164 DOMICILIO FISCAL AV. FRANCISCO ALCOCER POZO #500 LOCAL 10, INT. PLAZA LOMAS 11 COL.: COLINAS DEL SOL LOCALIDAD: EL PUEBLITO MUNICIPIO: CORREGIDORA ENTIDAD FEDERATIVA: QUERÉTARO C.P.: 76903 tecnology.depot@gmail.com</p>	



Dirección de Adquisiciones  
San Pedro Garza Garcia, N.L.

TECNOLOGY DEPOT, S.A. DE C.V.

AV. FRANCISCO ALCOCER POZO No. 500, LOCAL 10, COL. COLINAS DEL SOL, EL PUEBLITO,  
CORREGIDORA, QUERÉTARO. C.P. 76903, TEL.: 4422404532

21	<p>aglomerado combinadas con un polímero sintético. Acabado en ambas caras con hoja de papel diseño saturada de resinas melamínicas y con puertas, en color a elegir, cantos de PVC aplicados a presión y en caliente con adhesivo hot melt para garantizar el sellado con cuerpo en melamina de 16 mm color a elegir, cubierta color a elegir y zoclo de laminado plástico sobre MDF. El ensamble del mueble es a través de sistema minifix y taquete unión en base a pegamento quedando todo oculto (no se utilizan ángulos, ni placas).</p>	10	pieza	\$ 12,386.00	\$ 123,860.00
22	<p>COCINETA COMEDOR MUEBLE PARA COCINA EN FORMA DE "L" DE 2.40 X 1.40 X 0.90, CUENTA CON 5 PUERTAS ABATIBLES Y UNA CAJONERA DE 4 CAJONES. INCLUYE TARJA SENCILLA Y LLAVE SENCILLA. CUERPO EN MELAMINA Y TOP Y ZOCLO DE MDF CON FORMICA COLOR ROBLE TRIGO O SIMILAR Medidas de 2.40m x 1.40m x 0.90 m. Con 5 puertas abatibles con entrepaño interno y una cajonera de 4 cajones. Fabricada con tableros compuestos por 2 capas de 1.2mm de fibras de madera de densidad media (mdf) e interior de partículas de aglomerado combinadas con un polímero sintético. Acabado en ambas caras con hoja de papel diseño saturada de resinas melamínicas y con puertas, en color a elegir, cantos de PVC aplicados a presión y en caliente con adhesivo hot melt para garantizar el sellado con cuerpo en melamina de 16 mm color a elegir, cubierta color a elegir y zoclo de laminado plástico</p>	1	pieza	\$ 19,353.00	\$ 19,353.00



TECNOLOGY DEPOT S.A. DE C.V.  
R.F.C. TDE130417T04  
DOMICILIO FISCAL  
AV. FRANCISCO ALCOCER POZO #500  
LOCAL 10, MT. PLAZA LOMAS 11  
COL.: COLINAS DEL SOL  
LOCALIDAD: EL PUEBLITO  
MUNICIPIO: CORREGIDORA  
ENTIDAD FEDERATIVA: QUERÉTARO  
C.P.: 76903  
tecnology.depot@gmail.com





TECNOLOGY DEPOT, S.A. DE C.V.  
AV. FRANCISCO ALCOCER POZO No. 500, LOCAL 10, COL. COLINAS DEL SOL, EL PUEBLITO,  
CORREGIDORA, QUERÉTARO. C.P. 76903, TEL.: 4422404532

sobre MDF. El ensamble del mueble es a través de sistema minifix y taquete unión en base a pegamento quedando todo oculto (no se utilizan ángulos, ni placas). Con hueco para recibir tarja, llaves e instalaciones hidrosanitarias.

AREA COWORKING PARA 9 PERSONAS 1 X ESTACION TECH MS/SILVER BENCH 04 O SIMILAR, CUBIERTAS COLOR A ELEGIR DE 1.80 X 0.60 (4 PIEZAS) CON MAMPARA DE MADERA COLOR ROBLE TRIGO O SIMILAR, CON HERRAJE CROMO POR DEFINIR Con cubierta desde 1.20m hasta 1.80m x 0.60m x 0.75m en melamina de 28 mm de espesor termofusionada en ambas caras, con tableros compuestos por 2 capas de 1.2 mm de fibras de madera de alta densidad media (mdf) e interior de partículas de aglomerado combinadas con un polímero sintético. Acabado en ambas caras con hoja de papel de diseño saturada con resinas melamínicas color a elegir, cantos de PVC aplicados a presión y en caliente para garantizar el sellado con las cubiertas. Estructura color blanco fabricada con lamina negra cal. 16 rolada en frio y unión con soldadura de argón. Regatón nivelador y uñas de soporte de aluminio. Con mampara sobre escritorio de 1.10 m x 0.30 m fabricada en panel de melamina color a elegir. Con 2 bases laterales fabricadas en perfil rectangular de calibre 12 de 50 mm

TECNOLOGY DEPOT S.A. DE C.V.  
R.F.C. TDE130417164  
DOMICILIO FISCAL  
AV. FRANCISCO ALCOCER POZO #500  
LOCAL 10, INT. PLAZA LOMAS 11  
COL.: COLINAS DEL SOL  
LOCALIDAD: EL PUEBLITO  
MUNICIPIO: CORREGIDORA  
ENTIDAD FEDERATIVA: QUERÉTARO  
C.P.: 76903  
tecnology.depot@gmail.com





TECNOLOGY DEPOT, S.A. DE C.V.  
AV. FRANCISCO ALCOCER POZO No. 500, LOCAL 10, COL. COLINAS DEL SOL, EL PUEBLITO,  
CORREGIDORA, QUERÉTARO. C.P. 76903, TEL.: 4422404532

perfil rectangular de calibre 13 de 30 mm  
por 40 mm con costura interna cada una  
con dos travesaños verticales de 671 mm  
de altura soldados con proceso MIC a un  
travesaño horizontal a corte 45 ° dicho  
travesaño de 120 mm de largo cuenta con 1  
herraje soldado en su interior de lámina  
troquelada calibre 13 las dimensiones son :  
580 mm por 65 mm con una altura de 38  
mm a partir de travesaño horizontal en la  
parte superior con 6 perforaciones en  
forma de ovalo por lado para la sujeción de  
la cubierta dichas perforaciones de 96 mm  
por 6.7 mm en la parte interna intermedia  
una ranura de 132 mm por 55 mm en dicho  
espacio esta soldada con proceso MIC una  
lámina de calibre 13 esta para sujeción de  
canal electrificable expandible a través de  
los generados en forma de "T" y "L" en sus  
extremos, dimensión de la lámina de 138  
mm por 34 mm por 76 mm de altura, en su  
parte frontal inferior dos punzonados en  
forma de triángulo de 18.5 mm por 14 mm,  
en ambos costados una ranura troquelada  
en forma de rectángulo de 5.5 mm por 23  
mm de alto y en su parte inferior una

--	--	--	--	--	--	--	--

*[Handwritten signature]*

TECNOLOGY DEPOT S.A. DE C.V.  
R.F.C. TDE13011704  
DOMICILIO FISCAL  
AV. FRANCISCO ALCOCER POZO 500  
LOCAL 10, INT. PLAZA LOMAS 11  
COL.: COLINAS DEL SOL  
LOCALIDAD: EL PUEBLITO  
MUNICIPIO: CORREGIDORA  
ENTIDAD FEDERATIVA: QUERÉTARO  
C.P.: 76903  
technologydepot@gmail.com



*[Handwritten signature]*

*[Handwritten signature]*



Dirección de Adquisiciones  
San Pedro Garza García, N.L.

TECHNOLOGY DEPOT, S.A. DE C.V.  
AV. FRANCISCO ALCOCER POZO No. 500, LOCAL 10, COL. COLINAS DEL SOL, EL PUEBLITO,  
CORREGIDORA, QUERÉTARO. C.P. 76903, TEL.: 4422404532

ranura de 5.5 por 8 mm, en la parte superior dos perforaciones para tornillo de 6 mm paso 1 con una longitud de 12 mm cabeza de gota acabado níquel estos para la sujeción de una solera de calibre 11 acabado níquel de 20 mm por 127 mm con un punzonado rectangular y uno circular en los extremos el rectangular de 5.8 mm por 4.2 mm y el circular por un diámetro de 6.9 mm, en la parte inferior de los travesaños verticales con un remate en plástico inyectado de polipropileno color negro de 40.5 mm por 50.6 mm con una altura de 35 mm y una perforación al centro de 25 mm para inserción de un tornillo de rosca acme de paso 3.5 mm con un diámetro de 26.9 mm y 55 mm de largo cabeza octagonal en polipropileno color negro. Con 1 canaleta electrificable expandible horizontalmente fabricadas en lámina troquelada calibre 14. Con 1 canaleta electrificable vertical fabricada en lámina troquelada calibre 14, esta canaleta sirve para bajar cableado de mesas a piso. Y 2 X KIT DE EXTENSION TECH MS/SILVER BENCH 02 O SIMILAR,



TECHNOLOGY DEPOT S.A. DE C.V.  
R.F.C. TUE130417164  
DOMICILIO FISCAL  
AV. FRANCISCO ALCOCER POZO 500  
LOCAL 10, INT. PLAZA LOMAS 11  
COL.: COLINAS DEL SOL  
LOCALIDAD: EL PUEBLITO  
MUNICIPIO: CORREGIDORA  
ENTIDAD FEDERATIVA: QUERÉTARO  
C.P.: 76903  
tecnology.depot@gmail.com





TECNOLOGY DEPOT, S.A. DE C.V.

AV. FRANCISCO ALCOCER POZO No. 500, LOCAL 10, COL. COLINAS DEL SOL, EL PUEBLITO, CORREGIDORA, QUERÉTARO. C.P. 76903, TEL.: 4422404532

23	CUBIERTAS COLOR A ELEGIR DE 1.80 X 0.60 (2 PIEZAS), CON MAMPARA DE MADERA COLOR ROBLE TRIGO O SIMILAR CON HERRAJE CROMO POR DEFINIR Con cubierta desde 1.20m hasta 1.80m x 0.60m x 0.75m en melamina de 28 mm de espesor termofusionada en ambas caras, con tableros compuestos por 2 capas de 1.2 mm de fibras de madera de alta densidad media (mdf) e interior de partículas de aglomerado combinadas con un polímero sintético. Acabado en ambas caras con hoja de papel de diseño saturada con resinas melamínicas color a elegir, cantos de PVC aplicados a presión y en caliente para garantizar el sellado con las cubiertas. Estructura color blanco fabricada con lamina negra cal. 16 rolada en frio y unión con soldadura de argón. Regatón nivelador y uñas de soporte de aluminio. Con mampara sobre escritorio de 1.10 m x 0.30 m fabricada en panel de melamina color a elegir. Con base intermedia fabricada en perfil rectangular de calibre 13 de 50 mm por 40 mm con costura interna cada una con dos travesaños verticales de 671 mm de altura soldados con proceso MIC a un travesaño horizontal a cada 45° dicho	1	pieza	\$ 26,479.00	\$ 26,479.00
----	---	---	-------	--------------	--------------

TECNOLOGY DEPOT S.A. DE C.V.  
 R.F.C. YDE130417164  
 DOMICILIO FISCAL  
 AV. FRANCISCO ALCOCER POZO 500  
 LOCAL 10, INT. PLAZA LORIAS 11  
 COL.: COLINAS DEL SOL  
 LOCALIDAD: EL PUEBLITO  
 MUNICIPIO: CORREGIDORA  
 ENTIDAD FEDERATIVA: QUERÉTARO  
 C.P.: 76903  
 technology.depot@gmail.com

*Handwritten signatures and initials*





Dirección de Adquisiciones  
San Pedro Garza García, N.L.

TECHNOLOGY DEPOT, S.A. DE C.V.

AV. FRANCISCO ALCOCER POZO No. 500, LOCAL 10, COL. COLINAS DEL SOL, EL PUEBLITO,  
CORREGIDORA, QUERÉTARO. C.P. 76903, TEL.: 4422404532

<p>travesaño horizontal a corte 45° diámetro travesañ de 120 mm de largo cuenta con 1 herraje soldado en su interior de lámina troquelada calibre 13 las dimensiones son : 580 mm por 65 mm con una altura de 38 mm a partir de travesañ horizontal en la parte superior con 6 perforaciones en forma de ovalo por lado para la sujeción de la cubierta dichas perforaciones de 96 mm por 6.7 mm en la parte interna intermedia una ranura de 132 mm por 55 mm en dicho espacio esta soldada con proceso MI C una lámina de calibre 13 esta para sujeción de canal electrificable expandible a través de los generados en forma de "T" y "L" en sus extremos, dimensión de la lámina de 138 mm por 34 mm por 76 mm de altura, en su parte frontal inferior dos punzonados en forma de triángulo de 18.5 mm por 14 mm, en ambos costados una ranura troquelada en forma de rectángulo de 5.5 mm por 23 mm de alto y en su parte inferior una ranura de 5.5 por 8 mm, en la parte superior dos perforaciones para tornillo de 6 mm paso 1 con una longitud de 12 mm cabeza de gota acabado níquel estos para la sujeción de una solera de calibre 11 acabado níquel de 20 mm por 127 mm con</p>				
---	--	--	--	--



TECHNOLOGY DEPOT S.A. DE C.V.  
R.F.C. TDE130417T04  
DOMICILIO FISCAL  
AV. FRANCISCO ALCOCER POZO 500  
LOCAL 10, INT. PLAZA LOMAS 11  
COL.: COLINAS DEL SOL  
LOCALIDAD: EL PUEBLITO  
MUNICIPIO: CORREGIDORA  
ENTIDAD FEDERATIVA: QUERÉTARO  
C.P.: 76903  
tecnology.depot@gmail.com

*R. M. P.*  
*4*  
*Handwritten signature*

*d*

*ET*

*Handwritten mark*



TECNOLOGY DEPOT, S.A. DE C.V.  
AV. FRANCISCO ALCOCER POZO No. 500, LOCAL 10, COL. COLINAS DEL SOL, EL PUEBLITO,  
CORREGIDORA, QUERÉTARO, C.P. 76903, TEL.: 4422404532

un punzonado rectangular y uno circular en los extremos el rectangular de 5.8 mm por 4.2 mm y el circular por un diámetro de 6.9 mm, en la parte inferior de los travesaños verticales con un remate en plástico inyectado de polipropileno color negro de 40.5 mm por 50.6 mm con una altura de 35 mm y una perforación al centro de 25 mm para inserción de un tornillo de rosca acme de paso 3.5 mm con un diámetro de 26.9 mm y 55 mm de largo cabeza octagonal en polipropileno color negro. Con 1 canaleta electrificable expandible horizontalmente fabricadas en lámina troquelada calibre 14. Con 1 canaleta electrificable vertical fabricada en lámina troquelada calibre 14, esta canaleta sirve para bajar cableado de mesas a piso. Y 1 X MESA OPERATIVA TECH MS/SILVER O SIMILAR DE 1.20 X 60 EN MELAMINA COLOR ROBLE TRIGO O SIMILAR Con cubierta de 1.20m x 0.60cm x0.75m en melamina de 28 mm termofusionada en ambas caras, con tableros compuestos por 2 capas de 1.2 mm de fibras de madera de alta densidad media (mdf) e interior de partículas de aglomerado combinadas con un polímero sintético. Acabado en ambas caras con hoja de papel de diseño saturada con resinas melamínicas color a elegir, cantos de PVC aplicados a presión y en caliente con adhesivo hot melt para garantizar el sellado con las cubiertas. Estructura color blanco fabricada con lamina negra cal. 14 rolada en frio y unión con soldadura de argón, regatón nivelador y uñas de soporte de aluminio. En el travesañ horizontal en la cara superior tenemos dos perforaciones troqueladas cilíndricas de 22mm. con una separación a



TECNOLOGY DEPOT S.A. DE C.V.  
R.F.C. TDE130417164  
DOMICILIO FISCAL  
AV. FRANCISCO ALCOCER POZO 500  
LOCAL 10, INT. PLAZA LOMAS 11  
COL.: COLINAS DEL SOL  
LOCALIDAD: EL PUEBLITO  
MUNICIPIO: CORREGIDORA  
ENTIDAD FEDERATIVA: QUERÉTARO  
C.P.: 76903  
technology.depot@gmail.com

*[Handwritten signatures and initials]*



TECNOLOGY DEPOT, S.A. DE C.V.  
AV. FRANCISCO ALCOCER POZO No. 500, LOCAL 10, COL. COLINAS DEL SOL, EL PUEBLITO,  
CORREGIDORA, QUERÉTARO. C.P. 76903, TEL.: 4422404532

sus extremos de 107mm en cada esquina. En la parte inferior del mismo tenemos dos perforaciones cilíndricas de 22mm con una separación del travesaño vertical de 67mm en cada extremo. En la parte interna de nuestra estructura horizontal tenemos dos troquelados de figura rectangular con una medida de 300mm x 51mm con una separación a sus extremos de 83 mm. En cada soporte vertical de dicha estructura cuenta con un remate en plástico inyectado de color blanco en el caso de estructura blanca y negro en estructura gris. Con unas dimensiones de 60mm de largo por 40mm de ancho y una cara visible de 19 mm de altura con acabado satinado. Y 1 X MAMPARA DE 120 X 30 DE MELAMINA DE 16MM COLOR A ELEGIR En melamina de 16 mm termofusionada en ambas caras, con tableros compuestos por 2 capas de 1.2 mm de fibras de madera de alta densidad media (mdf) e interior de partículas de aglomerado combinadas con un polímero sintético. Acabado en ambas caras con hoja de papel de diseño saturada con resinas melamínicas color a elegir, cantos de PVC aplicados a presión y en caliente con

AREA COWORKING PARA 7 PERSONAS 1 X ESTACION TECH MS/SILVER BENCH 04 O SIMILAR, CUBIERTAS COLOR A ELEGIR DE 1.80 X 0.60 (4 PIEZAS) CON MAMPARA DE MADERA COLOR ROBLE TRIGO O SIMILAR, CON HERRAJE CROMO POR DEFINIR Con cubierta desde 1.20m hasta 1.80m x 0.60m x 0.75m en melamina de 28 mm de espesor termofusionada en ambas caras, con tableros compuestos por 2 capas de 1.2



TECNOLOGY DEPOT S.A. DE C.V.  
R.F.C. TDE130417164  
DOMICILIO FISCAL  
AV. FRANCISCO ALCOCER POZO 500  
LOCAL 10, INT. PLAZA LOMAS 11  
COL.: COLINAS DEL SOL  
LOCALIDAD: EL PUEBLITO  
MUNICIPIO: CORREGIDORA  
ENTIDAD FEDERATIVA: QUERÉTARO  
C.P.: 76903  
tecnology.depot@gmail.com

*[Handwritten signature]*

*[Handwritten signature]*

*[Handwritten signature]*

*[Handwritten signature]*

*[Handwritten mark]*

*[Handwritten mark]*

*[Handwritten mark]*





TECNOLOGY DEPOT, S.A. DE C.V.

AV. FRANCISCO ALCOCER POZO No. 500, LOCAL 10, COL. COLINAS DEL SOL, EL PUEBLITO, CORREGIDORA, QUERÉTARO. C.P. 76903, TEL.: 4422404532

mm de fibras de madera de alta densidad media (mdf) e interior de partículas de aglomerado combinadas con un polímero sintético. Acabado en ambas caras con hoja de papel de diseño saturada con resinas melamínicas color a elegir, cantos de PVC aplicados a presión y en caliente para garantizar el sellado con las cubiertas. Estructura color blanco fabricada con lamina negra cal. 16 rodada en frio y unión con soldadura de argón. Regatón nivelador y uñas de soporte de aluminio. Con mampara sobre escritorio de 1.10 m x 0.30 m fabricada en panel de melamina color a elegir. Con 2 bases laterales fabricadas en perfil rectangular de calibre 13 de 50 mm por 40 mm con costura interna cada una con dos travesaños verticales de 671 mm de altura soldados con proceso MIC a un travesaño horizontal a corte 45 ° dicho travesaño de 120 mm de largo cuenta con 1 herraje soldado en su interior de lámina troquelada calibre 13 las dimensiones son :



TECNOLOGY DEPOT S.A. DE C.V.  
R.F.C. TDE13017144  
DOMICILIO FISCAL  
AV. FRANCISCO ALCOCER POZO 500  
LOCAL 10, INT. PLAZA LOMAS 11  
COL. COLINAS DEL SOL  
LOCALIDAD: EL PUEBLITO  
MUNICIPIO: CORREGIDORA  
ENTIDAD FEDERATIVA: QUERÉTARO  
C.P.: 76903  
tecnology.depot@gmail.com

*[Handwritten signatures and initials]*



Dirección de Adquisiciones  
San Pedro Garza García M.L.

TECNOLOGY DEPOT, S.A. DE C.V.  
AV. FRANCISCO ALCOCER POZO No. 500, LOCAL 10, COL. COLINAS DEL SOL, EL PUEBLITO,  
CORREGIDORA, QUERÉTARO. C.P. 76903, TEL.: 4422404532

24	<p>580 mm por 65 mm con una altura de 38 mm a partir de travesaño horizontal en la parte superior con 6 perforaciones en forma de ovalo por lado para la sujeción de la cubierta dichas perforaciones de 96 mm por 6.7 mm en la parte interna intermedia una ranura de 132 mm por 55 mm en dicho espacio esta soldada con proceso MI C una lámina de calibre 13 esta para sujeción de canal electrificable expandible a través de los generados en forma de "T" y "L" en sus extremos, dimensión de la lámina de 138 mm por 34 mm por 76 mm de altura, en su parte frontal inferior dos punzonados en forma de triángulo de 18.5 mm por 14 mm, en ambos costados una ranura troquelada en forma de rectángulo de 5.5 mm por 23 mm de alto y en su parte inferior una ranura de 5.5 por 8 mm, en la parte superior dos perforaciones para tornillo de 6 mm paso 1 con una longitud de 12 mm cabeza de gota acabado níquel estos para la sujeción de una solera de calibre 11 acabado níquel de 20 mm por 127 mm con un punzonado rectangular y uno circular en los extremos el rectangular de 5.8 mm por 4.2 mm y el circular por un diámetro de 6.9 mm, en la parte inferior de los travesaños verticales con un remate en plástico inyectado de polipropileno color negro de 40.5 mm por 50.6 mm con una altura de 35 mm y una perforación al centro de 25 mm para inserción de un tornillo de rosca acme de paso 3.5 mm con un diámetro de 26.9 mm y 55 mm de largo cabeza octagonal en polipropileno color negro. Con 1 canaleta electrificable expandible horizontalmente fabricadas en lámina troquelada calibre 14</p>	1	pieza	\$ 22,136.00	\$ 22,136.00
----	--	---	-------	--------------	--------------

TECNOLOGY DEPOT S.A. DE C.V.  
R.F.C. TDE130417164  
DOMICILIO FISCAL  
AV. FRANCISCO ALCOCER POZO 500  
LOCAL 10, INT. PLAZA LOMAS 11  
COL.: COLINAS DEL SOL  
LOCALIDAD: EL PUEBLITO  
MUNICIPIO: CORREGIDORA  
ENTIDAD FEDERATIVA: QUERÉTARO  
C.P.: 76903  
technology.depot@gmail.com

*[Handwritten signatures and initials]*



TECHNOLOGY DEPOT, S.A. DE C.V.  
AV. FRANCISCO ALCOCER POZO No. 500, LOCAL 10, COL. COLINAS DEL SOL, EL PUEBLITO,  
CORREGIDORA, QUERÉTARO. C.P. 76903, TEL.: 4422404532

25	<p>AREA COWORKING ESCUADRA MESA DE TRABAJO DE 1.20 X 0.60 (SE CONFIRMAN MEDIDAS EN SITIO) PANTALLA Y COSTADOS EN MELAMINA COLOR ROBLE TRIGO O SIMILAR Medidas de 1.20m x 0.60m x 0.75m fabricada en melamina de 28 mm termofusionada en ambas caras, con tableros compuestos por 2 capas de 1.2 mm de fibras de madera de alta densidad media (mdf) e interior de partículas de aglomerado combinadas con un polímero sintético. Acabado en ambas caras con hoja de papel de diseño saturada con resinas melamínicas color a elegir, cantos de PVC aplicados a presión y en caliente con adhesivo hot melt para garantizar el sellado con las cubiertas. El sistema de armado a base de insertos metálicos y tornillo tipo minifix, que garantice la total rigidez de las partes, así como su rápido ensamble. El nivelado se deberá efectuar por medio de niveladores con altura de regulación aproximada de 40mm, que permitan corregir las variaciones de nivel en piso. Y ESCRITORIO EN L DE 1.50 X 1.20 X 60 (SE CONFIRMAN MEDIDAS EN SITIO) CON CAJONERA DE 2P Y 1A LADO DERECHO, CUBIERTA, CUERPO Y COSTADO EN MELAMINA COLOR ROBLE TRIGO O SIMILAR, JALADERAS DE ALUMINIO Y TAPAS COLOR A ELEGIR Medidas de 1.50m x 1.20m x 0.75m fabricada en melamina de 28 mm termofusionada en ambas caras, con tableros compuestos por 2 capas de 1.2</p>	1	pieza	\$ 13,702.00	\$ 13,702.00
----	--	---	-------	--------------	--------------

TECHNOLOGY DEPOT S.A. DE C.V.  
R.F.C. TDE130417164  
DOMICILIO FISCAL  
AV. FRANCISCO ALCOCER POZO 500  
LOCAL 10, INT. PLAZA LOMAS 11  
COL.: COLINAS DEL SOL  
LOCALIDAD: EL PUEBLITO  
MUNICIPIO: CORREGIDORA  
ENTIDAD FEDERATIVA: QUERÉTARO  
C.P.: 76903  
tecnology.depot@gmail.com



Dirección de Adquisiciones  
San Pedro Garza García, N.L.

TECNOLOGY DEPOT, S.A. DE C.V.  
AV. FRANCISCO ALCOZER POZO No. 500, LOCAL 10, COL COLINAS DEL SOL, EL PUEBLITO,  
CORREGIDORA, QUERÉTARO. C.P. 76903, TEL.: 4422404532

<p>mm de fibras de madera de alta densidad media (mdf) e interior de partículas de aglomerado combinadas con un polímero sintético. Acabado en ambas caras con hoja de papel de diseño saturada con resinas melamínicas color a elegir, cantos de PVC aplicados a presión y en caliente con adhesivo hot melt para garantizar el sellado con las cubiertas. El sistema de armado a base de insertos metálicos y tornillo tipo minifix, que garantice la total rigidez de las partes, así como su rápido ensamble. El nivelado se deberá efectuar por medio de niveladores con altura de regulación aproximada de 40mm, que permitan corregir las variaciones de nivel en piso.</p>				
<p>26 ARCHIVERO VERTICAL 4 GAVETAS ARCHIVERO VERTICAL DE CUATRO GAVETAS DE 52 X 61 X 122, JALADERAS DE ALUMINIO, EN MELAMINA COLOR ROBLE TRIGO O SIMILAR Medidas de 0.52m x 0.61m x 1.20m con 4 gavetas en melamina de 28 mm termofusionada en ambas caras, con tableros compuestos por 2 capas de 1.2 mm de fibras de madera de alta densidad media (mdf) e interior de partículas de aglomerado combinadas con un polímero sintético. Acabado en ambas caras con hoja de papel de diseño saturada con resinas melamínicas color a elegir, cantos de PVC aplicados a presión y en caliente con adhesivo hot melt para garantizar el sellado con las cubiertas. Con rieles para recibir</p>	<p>16</p>	<p>pieza</p>	<p>\$ 9,121.00</p>	<p>\$ 145,936.00</p>



TECNOLOGY DEPOT S.A. DE C.V.  
R.F.C. TDE13047764  
DOMICILIO FISCAL  
AV. FRANCISCO ALCOZER POZO 500  
LOCAL 10, INT. LAZAR LOMAS 11  
COL.: COLINAS DEL SOL  
LOCALIDAD: EL PUEBLITO  
MUNICIPIO: CORREGIDORA  
ENTIDAD FEDERATIVA: QUERÉTARO  
C.P.: 76903  
tecnology.depot@gmail.com

*[Handwritten signatures and marks on the right margin]*





Dirección de Adquisiciones  
San Pedro Garza García, N.L.

TECNOLOGY DEPOT, S.A. DE C.V.  
AV. FRANCISCO ALCOCER POZO No. 500, LOCAL 10, COL. COLINAS DEL SOL, EL PUEBLITO,  
CORREGIDORA, QUERÉTARO. C.P. 76903, TEL.: 4422404532

	<p>carpetas colgantes para el control de archivo en tamaños oficio/carta, cuenta con corredera metálica importada de extensión total con capacidad de carga de 100 lb, con deslizamiento a través de balines fabricados con acero de precisión endurecido. La</p>				
27	<p>ARCHIVERO VERTICAL 3 GAVETAS ARCHIVERO VERTICAL DE TRES GAVETAS DE 52 X 61 X 100, JALADERAS DE ALUMINIO, EN MELAMINA COLOR ROBLE TRIGO O SIMILAR Medidas de 0.52m x 0.61m x 1.00m con 3 gavetas en melamina de 28 mm termofusionada en ambas caras, con tableros compuestos por 2 capas de 1.2 mm de fibras de madera de alta densidad media (mdf) e interior de partículas de aglomerado combinadas con un polímero sintético. Acabado en ambas caras con hoja de papel de diseño saturada con resinas melamínicas color a elegir, cantos de PVC aplicados a presión y en caliente con adhesivo hot melt para garantizar el sellado con las cubiertas. Con rieles para recibir carpetas colgantes para el control de archivo en tamaños oficio/carta, cuenta con corredera metálica importada de extensión total con capacidad de carga de 100 lb, con deslizamiento a través de balines fabricados con acero de precisión endurecido. La cerradura es importada, de barril intercambiable en la parte frontal del mueble, con jaladeras importadas integradas al mueble. Con cubierta en melamina de 28 mm termofusionada en ambas caras, con tableros compuestos por 2 capas de 1.2 mm de fibras de madera de alta densidad media (mdf) e interior de partículas de aglomerado combinadas con un polímero sintético. Acabado en ambas</p>	7	pieza	\$ 7,499.00	\$ 52,493.00



TECNOLOGY DEPOT S.A. DE C.V.  
R.F.C. TDE1301714  
DOMICILIO FISCAL  
AV. FRANCISCO ALCOCER POZO 500  
LOCAL 10, INT. PLAZA LOMAS 11  
COL. COLINAS DEL SOL  
LOCALIDAD: EL PUEBLITO  
MUNICIPIO: CORREGIDORA  
ENTIDAD FEDERATIVA: QUERÉTARO  
C.P.: 76903  
technology.depot@gmail.com

*[Handwritten signatures and marks]*



TECNOLOGY DEPOT, S.A. DE C.V.  
 AV. FRANCISCO ALCOCER POZO No. 500, LOCAL 10, COL. COLINAS DEL SOL, EL PUEBLITO,  
 CORREGIDORA, QUERÉTARO. C.P. 76903, TEL.: 4422404532

<p>un pomero sintético. Acabado en ambas caras con hoja de papel de diseño saturada con resinas melamínicas color a elegir, cantos de PVC aplicados a presión y en caliente con adhesivo hot melt para garantizar el sellado con las cubiertas.</p>					
---	--	--	--	--	--

TECNOLOGY DEPOT S.A. DE C.V.  
 R.F.C. IDE130417164  
 DOMICILIO FISCAL  
 AV. FRANCISCO ALCOCER POZO 500  
 LOCAL 10. INT. PLAZA LOMAS 11  
 COL.: COLINAS DEL SOL  
 LOCALIDAD: EL PUEBLITO  
 MUNICIPIO: CORREGIDORA  
 ENTIDAD FEDERATIVA: QUERÉTARO  
 C.P.: 76903  
 tecnologia.depot@gmail.com

Precio Total:	\$	1,329,569.00
---------------	----	--------------

DIF CANTERAS

Partida	Descripción	Cantidad	Unidad de medida	Precio Unitario	Total con I.V.A
1	SOFA OPERATIVO PARA MESA DE JUNTAS FABRIC SWITCH TELA COLOR A ELEGIR 808-12 ESTRUCTURA EN MADERA DE 4 PUNTOS CONCHA TAPIZADA COD. FABS05EMTI120 O SIMILAR Base: De madera pintada en color negro. Asiento: Acojinamiento tapizado en tela de importación. Cojín desmontable tapizado. Carga Soportada: 120 kg (1176.8 N). Garantía: 5 años de garantía.	1	pieza	\$ 6,095.00	\$ 6,095.00
	SILLA OPERATIVA SILLA SEMI-EJCUTIVA				



**TECHNOLOGY  
DEPOT**



Dirección de  
Adquisiciones  
San Pedro Garza García, N.L.

TECHNOLOGY DEPOT, S.A. DE C.V.

AV. FRANCISCO ALCOCER POZO No. 500, LOCAL 10, COL. COLINAS DEL SOL, EL PUEBLITO,  
CORREGIDORA, QUERÉTARO. C.P. 76903, TEL.: 4422404532

2	MOD. FLY SMART MESH O SIMILAR TELA IMPORTACION COLOR A ELEGIR Base: Base de 5 puntas fabricada en nylon color gris o negro. Mecanismo: Mecanismo reclinable con regulación de tensión. Descansabrazos: Fijos de polipropileno. Soporte Lumbar: Acojinado fijo. Asiento: Hule espuma de alta densidad 30 kg/m3 con tapiz de origen en color gris y negro. Carga Soportada: 130 kg (1,274.86 N). Certificación: Bifma Garantía: 5 años de garantía.	37	pieza	\$ 3,301.00	\$ 122,137.00
3	SILLA DE VISITA BLANCA ART BLANCA CHASIS CROMADO DE 4 PUNTOS CONCHA DE POLIPROPILENO COD. ART05ECPP102 O SIMILAR Base: Cromada de 4 puntas. Respaldo: Concha de una sola pieza en polipropileno. Carga Soportada: 120 kg (1176.80 N). Certificación: Bifma Garantía: 5 años de garantía.	3	pieza	\$ 2,041.00	\$ 6,123.00
4	SILLA DE VISITA ICON NEGRA ESTRUCTURA CROMADA COLD ROLL CONCHA EN POLIPROPILENO COD. ICON05ECPP101 O SIMILAR Base: Trineo metálico cromado cold roll. Respaldo: Concha de una sola pieza en polipropileno. Carga Soportada: 130 kg (1247.86 N). Certificación: Bifma Garantía: 10 años de garantía.	14	pieza	\$ 2,110.00	\$ 29,540.00

TECHNOLOGY DEPOT S.A. DE C.V.  
 R.F.C. TDE13041764  
 DOMICILIO FISCAL  
 AV. FRANCISCO ALCOCER POZO 500  
 LOCAL 10, INT. PLAZA LOMAS 11  
 COL.: COLINAS DEL SOL  
 LOCALIDAD: EL PUEBLITO  
 MUNICIPIO: CORREGIDORA  
 ENTIDAD FEDERATIVA: QUERÉTARO  
 C.P.: 76903  
 technology.depot@gmail.com



*[Handwritten signatures and initials]*



Dirección de Adquisiciones  
San Pedro Garza García, N.L.

TECNOLOGY DEPOT, S.A. DE C.V.  
AV. FRANCISCO ALCOCER POZO No. 500, LOCAL 10, COL. COLINAS DEL SOL, EL PUEBLITO,  
CORREGIDORA, QUERETARO. C.P. 76903, TEL: 4422404532

5	<p>SALA DE JUNTAS 8 P MESA DE JUNTAS TECH SQ/BLACK O SIMILAR DE 2.40 x 1.20 EN MELAMINA COLOR ROBLE TRIGO O SIMILAR Con cubierta de 2.40m x 1.20cm x0.75m en melamina de 28 mm termofusionada en ambas caras, con tableros compuestos por 2 capas de 1.2 mm de fibras de madera de alta densidad media (mdf) e interior de partículas de aglomerado combinadas con un polímero sintético. Acabado en ambas caras con hoja de papel de diseño saturada con resinas melamínicas color a elegir, cantos de PVC aplicados a presión y en caliente con adhesivo hot melt para garantizar el sellado con las cubiertas. Construida a base de perfil de lamina negra de calibre 14 y con 5 almas interiores de calibre 14 para refuerzo, así como 2 corazones tubulares de 12 mm de diámetro estos para sujeción de tornillería de 7 mm por 34 mm de largo acabado níquel, con paso de 1 mm ,con cabeza tipo socket , forma de perfil tipo cascada con una altura de 35 mm a una caída de 15.5 mm y un ancho de 70.7 mm y una superficie plana de 14.8 mm. Perfil de lamina negra con forma de triangulo rectángulo de 97 mm por 70 mm de un calibre de 14 y 3 almas de refuerzo interior de calibre 14 con un corazón tubular de 12 mm de diámetro para sujeción de tornillo de 7 mm por 34 mm de largo en acabado en níquel con cabeza tipo socket.</p>	1	pieza	\$ 6,232.00	\$ 6,232.00
---	--	---	-------	-------------	-------------

TECNOLOGY DEPOT S.A. DE C.V.  
 REG. TDE130617724  
 DOMICILIO FISCAL  
 AV. FRANCISCO ALCOCER POZO 500  
 LOCAL 10, INT. PLAZA LOMAS 11  
 COL. COLINAS DEL SOL  
 LOCALIDAD: EL PUEBLITO  
 MUNICIPIO: CORREGIDORA  
 ENTIDAD FEDERATIVA: QUERÉTARO  
 C.P.: 76903  
 technology.depot@gmail.com



*[Handwritten signatures and marks]*



TECNOLOGY DEPOT, S.A. DE C.V.  
AV. FRANCISCO ALCOCER POZO No. 500, LOCAL 10, COL. COLINAS DEL SOL, EL PUEBLITO,  
CORREGIDORA, QUERÉTARO. C.P. 76903, TEL.: 4422404532

<p>RECEPCIÓN Y CREDENZA RECEPCION MOD. VISTA DE 1.80 X 60 X 1.10 COLOR ROBLE TRIGO O SIMILAR Medidas de 1.80m x 0.60m x 1.10m, con contracubierta principal de melamina de 28 mm, cuerpo fabricado en laminado plástico 28 y 16 mm con tableros compuestos por 2 capas de 1.2mm de fibras de madera de densidad media (mdf) e interior de partículas de aglomerado combinadas con un polímero sintético. Acabado en ambas caras con hoja de papel diseño saturada de resinas melamínicas color a elegir con detalles en cara frontal de melamina termofusionada en color a elegir, cantos de PVC aplicados a presión y en caliente con adhesivo hot melt para garantizar el sellado con las cubiertas. El sistema de armado a base de insertos metálicos y tornillo tipo minifix, que garantice la total rigidez de las partes, así como su rápido ensamble. El nivelado se deberá efectuar por medio de niveladores con altura de regulación aproximada de 40mm, que permitan corregir las variaciones de nivel en piso. Deberá contar con herrajes que sostiene la contra cubierta en forma de "t" con medidas de 20 x 14.08</p>				
--	--	--	--	--

*[Handwritten signature]*

TECNOLOGY DEPOT S.A. DE C.V.  
R.F.C. TDE130417164  
DOMICILIO FISCAL  
AV. FRANCISCO ALCOCER POZO 500  
LOCAL 10, INT. PLAZA LOMAS 11  
COL. COLINAS DEL SOL  
LOCALIDAD: EL PUEBLITO  
MUNICIPIO: CORREGIDORA  
ENTIDAD FEDERATIVA: QUERÉTARO  
C.P.: 76903  
technology.depot@gmail.com



*[Handwritten signature]*





Dirección de Adquisiciones  
San Pedro Garza García, N.L.

TECNOLOGY DEPOT, S.A. DE C.V.

AV. FRANCISCO ALCOCER POZO No. 500, LOCAL 10, COL. COLINAS DEL SOL, EL PUEBLITO, CORREGIDORA, QUERÉTARO. C.P. 76903, TEL.: 4422404532

6	<p>cm, la cual deberá contar con dos perforaciones en cada extremo centrados a 14 mm de su terminación que permiten la sujeción a la contracubierta, este herraje es de calibre 12, deberá contar con una cavidad de 28.5mm de ancho para que embone a la perfección en la pantalla de 28mm. El herraje que sostiene la cubierta es en perfil de 2 1/2 x 1 pulgadas calibre 14, con dimensiones horizontales de 1.60m x 0.60m de fondo todo el metal es pintado a base de pintura epóxica electrostática en polvo color negro. Y CREDENZA DE 1.80 X 0.50 X 0.75 CON 4 PUERTAS ABATIBLES Y ENTREPAÑO INTERNO EN MELAMINA COLOR ROBLE TRIGO O SIMILAR, CUERPO Y TOP COLOR A ELEGIR, JALADERAS DE ALUMINIO COLOR A ELEGIR Medidas de 1.80m x 0.50m x 0.75m, con 4 puertas abatibles con entrepaño interno, fabricada con tableros compuestos por 2 capas de 1.2mm de fibras de madera de densidad media (mdf) e interior de partículas de aglomerado combinadas con un polímero sintético. Acabado en ambas caras con hoja de papel diseño saturada de resinas melamínicas y con puertas, en color a elegir, cantos de PVC aplicados a presión y en caliente con adhesivo hot melt para garantizar el sellado. Cuerpo en melamina</p>	1	pieza	\$ 21,573.00	\$ 21,573.00
---	--	---	-------	--------------	--------------



TECNOLOGY DEPOT S.A. DE C.V.  
 R.F.C. TDE10071754  
 DOMICILIO FISCAL  
 AV. FRANCISCO ALCOCER POZO 4500  
 LOCAL 10, INT. PLAZA LOMAS 11  
 COL.: COLINAS DEL SOL  
 LOCALIDAD: EL PUEBLITO  
 MUNICIPIO: CORREGIDORA  
 ENTIDAD FEDERATIVA: QUERÉTARO  
 C.P.: 76903  
 tel.technologydepot@gmail.com

*Handwritten signatures and initials:*  
 B. MP  
 [Signature]

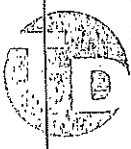

TECNOLOGY DEPOT, S.A. DE C.V.  
AV. FRANCISCO ALCOCER POZO No. 500, LOCAL 10, COL COLINAS DEL SOL, EL PUEBLITO,  
CORREGIDORA, QUERÉTARO. C.P. 76903, TEL.: 4422404532

<p>garantizar el sellado. Cuerpo en melamina color a elegir de 28mm de espesor y cubierta en 28 mm de espesor. Jaladeras metálicas, chapas y bisagras de importación, El ensamble del mueble es a través de sistema minifix y taquete unión en base a pegamento quedando todo oculto (no se utilizan ángulos, ni placas).</p>				
<p>7 MODULO OPERATIVO MESA DE TRABAJO DE 0.80 X 0.60 PANTALLA Y COSTADOS EN MELAMINA COLOR ROBLE TRIGO O SIMILAR Medidas de 0.80m x 0.60m x 0.75m fabricada en melamina de 28 mm termofusionada en ambas caras, con tableros compuestos por 2 capas de 1.2 mm de fibras de madera de alta densidad media (mdf) e interior de partículas de aglomerado combinadas con un polímero sintético. Acabado en ambas caras con hoja de papel de diseño saturada con resinas melamínicas color a elegir, cantos de PVC aplicados a presión y en caliente con adhesivo hot melt para garantizar el sellado con las cubiertas. El sistema de armado a base de insertos metálicos y tornillo tipo minifix, que garantice la total rigidez de las partes, así como su rápido ensamble. El nivelado se deberá efectuar por medio de niveladores con altura de regulación aproximada de 40mm, que permitan</p>	5	pieza	 TECNOLOGY DEPOT S.A. DE C.V. R.F.C. 10615321754 DOMICILIO FISCAL AV. FRANCISCO ALCOCER POZO 500 LOCAL 10, INT. PLAZA LORAS 11 COL.: COLINAS DEL SOL LOCALIDAD: EL PUEBLITO MUNICIPIO: CORREGIDORA ENTIDAD FEDERATIVA: QUERÉTARO C.P.: 76903 technology.depot@gmail.com	<p>\$ 5,521.00 \$ 27,605.00</p> <p><i>[Handwritten signatures and initials]</i></p>



Dirección de Adquisiciones  
San Pedro Garza García, N.L.

TECNOLOGY DEPOT, S.A. DE C.V.

AV. FRANCISCO ALCOCER POZO No. 500, LOCAL 10, COL. COLINAS DEL SOL, EL PUEBLITO,  
CORREGIDORA, QUERÉTARO. C.P. 76903, TEL.: 4422404532

	corregir las variaciones de nivel en piso.				
8	MESA ESQUINERA RECEPCIÓN MESA MODELO WAVE ESQUINERA O SIMILAR, ESTRUCTURA COLOR NEGRO, CUBIERTA DE MELAMINA COLOR A ELEGIR DE 18 MM DE ESPESOR EN CANTO 45 GRADOS COLOR A ELEGIR. O SIMILAR. Medidas de 0.60m x 0.50m x 0.45m con cubierta de melamina blanca de 18 mm de espesor termofusionada en ambas caras, con tableros compuestos por 2 capas de 1.2 mm de fibras de madera de alta densidad media (mdf) e interior de partículas de aglomerado combinadas con un polímero sintético. Acabado en ambas caras con hoja de papel de diseño saturada con resinas	3	pieza	\$ 1,409.00	\$ 4,227.00
	ESCRITORIO RECTO DISEÑO MESA OPERATIVA TECH ME/SILVER O SIMILAR DE				

TECNOLOGY DEPOT S.A. DE C.V.  
 R.F.C. TDE130417SA  
 DOMICILIO FISCAL  
 AV. FRANCISCO ALCOCER POZO 4600  
 LOCAL 10, INT. PLAZA LONAS 11  
 COL. COLINAS DEL SOL  
 LOCALIDAD: EL PUEBLITO  
 MUNICIPIO: CORREGIDORA  
 ENTIDAD FEDERATIVA: QUERÉTARO  
 C.P.: 76903  
 technology.depot@gmail.com





**TECHNOLOGY  
DEPOT**



Dirección de  
Adquisiciones

San Pedro Garza García, H.L.

TECHNOLOGY DEPOT, S.A. DE C.V.

AV. FRANCISCO ALCOCER POZO No. 500, LOCAL 10, COL. COLINAS DEL SOL, EL PUEBLITO,  
CORREGIDORA, QUERETARO. C.P. 76903, TEL.: 4422404532

9	<p>1.60 X 0.60 EN MELAMINA COLOR ROBLE TRIGO O SIMILAR Con cubierta de 1.60m x 0.60cm x0.75m en melamina de 28 mm termofusionada en ambas caras, con tableros compuestos por 2 capas de 1.2 mm de fibras de madera de alta densidad media (mdf) e interior de partículas de aglomerado combinadas con un polímero sintético. Acabado en ambas caras con hoja de papel de diseño saturada con resinas melamínicas color a elegir, cantos de PVC aplicados a presión y en caliente con adhesivo hot melt para garantizar el sellado con las cubiertas. Estructura color blanco fabricada con lamina negra cal. 14 rolada en frio y unión con soldadura de argón, regatón nivelador y uñas de soporte de aluminio. En el travesaño horizontal en la cara superior tenemos dos perforaciones troqueladas cilíndricas de 22mm, con una separación a sus extremos de 107mm en cada esquina. En la parte inferior del mismo tenemos dos perforaciones cilíndricas de 22mm con una separación del travesaño vertical de 67mm en cada extremo. En la parte interna de nuestra estructura horizontal tenemos dos troquelados de figura rectangular con una medida de 300mm x 51mm con una separación a sus extremos de 83 mm. En cada soporte vertical de dicha estructura cuenta con un remate en plástico inyectado de color blanco en el caso de estructura blanca y negro en estructura gris. Con unas dimensiones de 60mm de largo por 40mm de ancho y una cara visible de 19 mm de altura con acabado satinado: Y CAJONERA MOVIL CON RODAJAS NACIONALES EN MELAMINA COLOR ROBLE TRIGO O SIMILAR, CUERPO COLOR A ELEGIR,</p>	3	pieza	\$ 9,317.00	\$ 27,951.00	
---	---	---	-------	-------------	--------------	--

TECHNOLOGY DEPOT S.A. DE C.V.  
R.F.C. YOE1501772  
DOMICILIO FISCAL  
AV. FRANCISCO ALCOCER POZO 500  
LOCAL 10, INT. PLAZA LUGAS 11  
COL. COLINAS DEL SOL  
LOCALIDAD: EL PUEBLITO  
MUNICIPIO: CORREGIDORA  
ENTIDAD FEDERATIVA: QUERÉTARO  
C.P.: 76903  
tecnology.depot@gmail.com





**TECNOLOGIA  
DEPOT**

TECNOLOGIA DEPOT, S.A. DE C.V.

AV. FRANCISCO ALCOCER POZO No. 500, LOCAL 10, COL. COLINAS DEL SOL, EL PUEBLITO,  
CORREGIDORA, QUERÉTARO. C.P. 76903, TEL.: 4422404532



Dirección de  
Adquisiciones  
San Pedro Garza García, N.L.

41

JALADERAS DE ALUMINIO ESPECIAL  
 Medidas de 0.52 x 0.40 x 0.62 m fabricada en melamina de 16 mm termofusionada en ambas caras, con tableros compuestos por 2 capas de 1.2 mm de fibras de madera de alta densidad media (mdf) e interior de partículas de aglomerado combinadas con un polímero sintético. Acabado en ambas caras con hoja de papel de diseño saturada con resinas melamínicas color a elegir, cantos de PVC aplicados a presión y en caliente con adhesivo hot melt para garantizar el sellado con las cubiertas. Cajonera con 1 papelerero y 1 de archivo, este con rieles para recibir carpetas colgantes para el control de archivo en tamaños oficio/carta, cuenta con corredera metálica importada de extensión total, con deslizamiento a través de balines fabricados con acero de precisión endurecido. La cerradura será ser importada, de barril intercambiable en la parte frontal del mueble, con jaladeras importadas integradas al mueble.

TECNOLOGIA DEPOT S.A. DE C.V.  
 R.F.C. TDE130417134  
 DOMICILIO FISCAL  
 AV. FRANCISCO ALCOCER POZO #500  
 LOCAL 10, COL. PLAZA LOMAS 11  
 COL.: COLINAS DEL SOL  
 LOCALIDAD: EL PUEBLITO  
 MUNICIPIO: CORREGIDORA  
 ENTIDAD FEDERATIVA: QUERÉTARO  
 C.P.: 76903  
 tecnologia.depot@gmail.com

CREDENZA MULTIFUNCIONAL 2.4 M LARGO

*Handwritten signatures and initials:*  
 - Top right: A large signature.  
 - Middle right: A signature with a checkmark.  
 - Bottom center: Initials 'R' and 'M'.  
 - Bottom right: A signature 'fau...' and other initials.





Dirección de Adquisiciones  
San Pedro Garza García, N.L.

TECNOLOGY DEPOT, S.A. DE C.V.

AV. FRANCISCO ALCOCER POZO No. 500, LOCAL 10, COL. COLINAS DEL SOL, EL PUEBLITO,  
CORREGIDORA, QUERÉTARO. C.P. 76903, TEL.: 4422404532

10	<p>CREDENZA DE 2.40 X 0.60 X 0.90 CON HUECO PARA FRIGOBAR CERRADO, UN ARCHIVERO VERTICAL DE 2 GAVETAS Y CON 3 PUERTAS CON ENTREPAÑO INTERNO, CUERPO EN MELAMINA, TOP Y ZOCLO EN FORMICA CON MDF COLOR ROBLE TRIGO O SIMILAR Medidas de 2.40m x 0.60m x 0.90 m. Con 4 puertas abatibles con entrepaño interno, un archivero vertical de 2 gavetas y un hueco para frigobar. Fabricada con tableros compuestos por 2 capas de 1.2mm de fibras de madera de densidad media (mdf) e interior de partículas de aglomerado combinadas con un polímero sintético. Acabado en ambas caras con hoja de papel diseño saturada de resinas melamínicas y con puertas, en color a elegir, cantos de PVC aplicados a presión y en caliente con adhesivo hot melt para garantizar el sellado con cuerpo en melamina de 16 mm color a elegir, cubierta color a elegir y zoclo de laminado plástico sobre MDF. El ensamble del mueble es a través de sistema minifix y taquete unión en base a pegamento quedando todo oculto (no se utilizan ángulos, ni placas).</p>	3	pieza	\$ 12,567.00	\$ 37,701.00
	COCINETA COMEDOR MUEBLE PARA COCINA EN FORMA DE "L" DE 2.40 X 1.40 X				



TECNOLOGY DEPOT S.A. DE C.V.  
R.F.C. TDE1004774  
DOMICILIO FISCAL  
AV. FRANCISCO ALCOCER POZO 500  
LOCAL 10, INT. PLAZA LONAS 11  
COL. COLINAS DEL SOL  
LOCALIDAD: EL PUEBLITO  
MUNICIPIO: CORREGIDORA  
ENTIDAD FEDERATIVA: QUERÉTARO  
C.P.: 76903  
technology.depot@gmail.com

*[Handwritten signature]*

*[Handwritten mark]*

*[Handwritten mark]*



Dirección de Adquisiciones  
San Pedro Garza García, N.L.

TECHNOLOGY DEPOT, S.A. DE C.V.  
AV. FRANCISCO ALCOCER POZO No. 500. LOCAL 10, COL. COLINAS DEL SOL, EL PUEBLITO,  
CORREGIDORA, QUERÉTARO. C.P. 76903, TEL.: 4422404532

11	0.90, CUENTA CON 5 PUERTAS ABATIBLES Y UNA CAJONERA DE 4 CAJONES. INCLUYE TARJA SENCILLA Y LLAVE SENCILLA. CUERPO EN MELAMINA Y TOP Y ZOCLO DE MDF CON FORMICA COLOR ROBLE TRIGO O SIMILAR Medidas de 2.40m x 1.40m x 0.90 m. Con 5 puertas abatibles con entrepaño interno y una cajonera de 4 cajones. Fabricada con tableros compuestos por 2 capas de 1.2mm de fibras de madera de densidad media (mdf) e interior de partículas de aglomerado combinadas con un polímero sintético. Acabado en ambas caras con hoja de papel diseño saturada de resinas melamínicas y con puertas, en color a elegir, cantos de PVC aplicados a presión y en caliente con adhesivo hot melt para garantizar el sellado con cuerpo en melamina de 16 mm color a elegir, cubierta color a elegir y zoclo de laminado plástico sobre MDF. El ensamble del mueble es a través de sistema minifix y taquete unión en base a pegamento quedando todo oculto (no se utilizan ángulos, ni placas). Con hueco para recibir tarja, llaves e instalaciones hidrosanitarias.	2	pieza	\$ 19,534.00	\$ 39,068.00
----	---	---	-------	--------------	--------------

TECHNOLOGY DEPOT S.A. DE C.V.  
R.E.C. 10615017004  
DOMICILIO FISCAL  
AV. FRANCISCO ALCOCER POZO 500  
LOCAL 10, INT. PLAZA LONAS 11  
COL.: COLINAS DEL SOL  
LOCALIDAD: EL PUEBLITO  
MUNICIPIO: CORREGIDORA  
ENTIDAD FEDERATIVA: QUERÉTARO  
C.P.: 76903  
technology.depot@gmail.com





44

TECHNOLOGY DEPOT, S.A. DE C.V.  
AV. FRANCISCO ALCOCER POZO No. 500, LOCAL 10, COL. COLINAS DEL SOL, EL PUEBLITO,  
CORREGIDORA, QUERÉTARO. C.P. 76903, TEL.: 4422404532

12	<p>ARCHIVERO VERTICAL 4 GAVETAS ARCHIVERO VERTICAL DE CUATRO GAVETAS DE 52 X 61 X 122, JALADERAS DE ALUMINIO, EN MELAMINA COLOR ROBLE TRIGO O SIMILAR Medidas de 0.52m x 0.61m x 1.20m con 4 gavetas en melamina de 28 mm termofusionada en ambas caras, con tableros compuestos por 2 capas de 1.2 mm de fibras de madera de alta densidad media (mdf) e interior de partículas de aglomerado combinadas con un polímero sintético. Acabado en ambas caras con hoja de papel de diseño saturada con resinas melamínicas color a elegir, cantos de PVC aplicados a presión y en caliente con adhesivo hot melt para garantizar el sellado con las cubiertas. Con rieles para recibir carpetas colgantes para el control de archivo en tamaños oficio/carta, cuenta con corredera metálica importada de extensión total con capacidad de carga de 100 lb, con deslizamiento a través de balines fabricados con acero de precisión endurecido. La cerradura es importada, de barril intercambiable en la parte frontal del mueble, con jaladeras importadas integradas al mueble. Con cubierta en melamina de 28 mm termofusionada en ambas caras, con tableros compuestos por 2 capas de 1.2 mm de fibras de madera de alta densidad media (mdf) e interior de partículas de aglomerado combinadas con un polímero sintético. Acabado en ambas caras con hoja de papel de diseño saturada con resinas melamínicas color a elegir, cantos de PVC aplicados a presión y en</p>	2	pieza	\$ 9,302.00	\$ 18,604.00
----	---	---	-------	-------------	--------------

TECHNOLOGY DEPOT S.A. DE C.V.  
R.F.C. TDE1504YTD  
DOMICILIO FISCAL  
AV. FRANCISCO ALCOCER POZO 500  
LOCAL 10, INT. PLAZA LOGAS 11  
COL.: COLINAS DEL SOL  
LOCALIDAD: EL PUEBLITO  
MUNICIPIO: CORREGIDORA  
ENTIDAD FEDERATIVA: QUERÉTARO  
C.P.: 76903  
tecnologydepot@gmail.com



Dirección de Adquisiciones  
San Pedro Garza García, N.L.

TECHNOLOGY DEPOT, S.A. DE C.V.  
AV. FRANCISCO ALCOCER POZO No. 500, LOCAL 10, COL. COLINAS DEL SOL, EL PUEBLITO,  
CORREGIDORA, QUERETARO. C.P. 76903, TEL.: 4422404532

caliente con adhesivo hot melt para garantizar el sellado con las cubiertas.				
				Precio Total \$ 346,856.00

Estancias Infantiles

Partida	Descripción	Cantidad	Unidad de Medida	Precio Unitario	Total con I.V.A.
1	SILLON RECEPCIÓN SOFA WAVE O SIMILAR DOS PLAZAS DERECHO TAPIZADO EN TELA ADDISON COLOR A ELEGIR. O SIMILAR. Sofá para visitas de dos plazas derecho o izquierdo, con asiento hule espuma de 7 cms de espesor con densidad de 24kg/m3 súper suave con memoria, respaldo de 6 cms de espesor con densidad de 24 kg con memoria, cubiertas con una capa de delcron laminado . Estructura metálica en color negro, tapizado en tela a elegir, medidas de 1.63m x 0.73m de altura.	2	pieza	\$ 16,227.00	\$ 32,454.00

TECHNOLOGY DEPOT S.A. DE C.V.  
R.F.C. TDE130417C04  
DOMICILIO FISCAL  
AV. FRANCISCO ALCOCER POZO 500  
LOCAL 10, COL. COLINAS DEL SOL  
CORREGIDORA, QUERETARO

*[Handwritten signatures and initials]*



TECNOLOGY DEPOT, S.A. DE C.V.  
AV. FRANCISCO ALCOCER POZO No. 500, LOCAL 10, COL. COLINAS DEL SOL, EL PUEBLITO,  
CORREGIDORA, QUERÉTARO. C.P. 76903, TEL.: 4422404532

2	SILLA OPERATIVA SILLA SEMI-EJECUTIVA MOD. FLY SMART MESH O SIMILAR TELA IMPORTACION COLOR A ELEGIR Base: Base de 5 puntas fabricada en nylon color gris o negro. Mecanismo: Mecanismo reclinable con regulación de tensión. Descansabrazos: Fijos de polipropileno. Soporte Lumbar: Acojinado fijo. Asiento: Hule espuma de alta densidad 30 kg/m3 con tapiz de origen en color gris y negro. Carga Soportada: 130 kg (1,274.86 N). Certificación: Bifma Garantía: 5 años de garantía.	24	pieza	\$ 3,159.00	\$ 75,816.00
3	SILLA DE VISITA COMEDOR ICON BLANCA ESTRUCTURA CROMADA COLD ROLL CONCHA EN POLIPROPILENO COD. ICON05ECP102 O SIMILAR Base: Trineo metálico cromado cold roll. Respaldo: Concha de una sola pieza en polipropileno. Carga Soportada: 130 kg (1247.86 N). Certificación: Bifma Garantía: 10 años de garantía.	12	pieza	\$ 1,968.00	\$ 23,616.00
4	SILLA DE VISITA ICON NEGRA ESTRUCTURA CROMADA COLD ROLL CONCHA EN POLIPROPILENO COD. ICON05ECP101 O SIMILAR Base: Trineo metálico cromado cold roll. Respaldo: Concha de una sola pieza en polipropileno. Carga Soportada: 130 kg (1247.86 N). Certificación: Bifma Garantía: 10 años de garantía.	33	pieza	\$ 1,968.00	\$ 64,944.00

TECNOLOGY DEPOT S.A. DE C.V.  
R.F.C. 1987-01-1004  
DOMICILIO SOCIAL  
AV. FRANCISCO ALCOCER POZO 500  
LOCAL 10, COL. PLAZA LORAS 11  
COL. COLINAS DEL SOL  
LOCALIDAD: EL PUEBLITO  
MUNICIPIO: CORREGIDORA  
ENTIDAD FEDERATIVA: QUERÉTARO  
C.P.: 76903  
technologydepot@gmail.com

*[Handwritten signatures and initials]*





**TECHNOLOGY  
DEPOT**



Dirección de  
Adquisiciones  
San Pedro Garza García, N.L.

37

TECHNOLOGY DEPOT, S.A. DE C.V.

AV. FRANCISCO ALÇOCER POZO No. 500, LOCAL 10, COL. COLINAS DEL SOL, EL PUEBLITO,  
CORREGIDORA, QUERÉTARO. C.P. 76903, TEL.: 4422404532

5	<p>SALA DE JUNTAS 12 P MESA DE CONSEJO TECH SQ/BLACK O SIMILAR DE 4.20 X 1.20 (2 CUBIERTAS DE 2.10 X 1.20) EN MELAMINA COLOR ROBLE TRIGO O SIMILAR Con cubierta de 4.20m x 1.20cm x0.75m en melamina de 28 mm termofusionada en ambas caras, con tableros compuestos por 2 capas de 1.2 mm de fibras de madera de alta densidad media (mdf) e interior de partículas de aglomerado combinadas con un polímero sintético. Acabado en ambas caras con hoja de papel de diseño saturada con resinas melamínicas color a elegir, cantos de PVC aplicados a presión y en caliente con adhesivo hot melt para garantizar el sellado con las cubiertas. Construida a base de perfil de lamina negra de calibre 14 y con 5 almas interiores de calibre 14 para refuerzo, así como 2 corazones tubulares de 12 mm de diámetro estos para sujeción de tornillería de 7 mm por 34 mm de largo acabado níquel, con paso de 1 mm ,con cabeza tipo socket , forma de perfil tipo cascada con una altura de 35 mm a una caída de 15.5 mm y un ancho de 70.7 mm y una superficie plana de 14.8 mm. Perfil de lamina negra con forma de triangulo rectángulo de 97 mm por 70 mm de un calibre de 14 y 3 almas de refuerzo interior de calibre 14 con un corazón tubular de 12 mm de diámetro para sujeción de tornillo de 7 mm por 34 mm de largo en acabado en níquel con cabeza tipo socket.</p>	1	pieza	\$ 12,648.00	\$ 12,648.00
---	---	---	-------	--------------	--------------

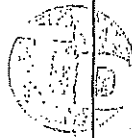

TECHNOLOGY DEPOT S.A. DE C.V.  
R.F.C. 0213071701  
DOMICILIO FISCAL  
AV. FRANCISCO ALÇOCER POZO 500  
LOCAL 10, RTE. PLAZA LOGAS 11  
COL. COLINAS DEL SOL  
LOCALIDAD: EL PUEBLITO  
MUNICIPIO: CORREGIDORA  
ENTIDAD FEDERATIVA: QUERÉTARO  
C.P.: 76903  
tecnologydepot@gmail.com

*[Handwritten signatures and initials]*



Dirección de Adquisiciones  
San Pedro Garza García, N.L.

TECNOLOGY DEPOT, S.A. DE C.V.

AV. FRANCISCO ALCOCER POZO No. 500, LOCAL 10, COL. COLINAS DEL SOL, EL PUEBLITO, CORREGIDORA, QUERÉTARO. C.P. 76903, TEL.: 4422404532

6	<p>RECEPCIÓN Y CREDENZA RECEPCION MOD. VISTA DE 1.80 X 60 X 1.10 COLOR ROBLE TRIGO O SIMILAR Medidas de 1.80m x 0.60m x 1.10m; con contracubierta principal de melamina de 28 mm, cuerpo fabricado en laminado plástico 28 y 16 mm con tableros compuestos por 2 capas de 1.2mm de fibras de madera de densidad media (mdf) e interior de partículas de aglomerado combinadas con un polímero sintético. Acabado en ambas caras con hoja de papel diseño saturada de resinas melamínicas color a elegir con detalles en cara frontal de melamina termofusionada en color a elegir, cantos de PVC aplicados a presión y en caliente con adhesivo hot melt para garantizar el sellado con las cubiertas. El sistema de armado a base de insertos metálicos y tornillo tipo minifix, que garantice la total rigidez de las partes, así como su rápido ensamble. El nivelado se deberá efectuar por medio de niveladores con altura de regulación aproximada de 40mm, que permitan corregir las variaciones de nivel en piso. Deberá contar con herrajes que sostiene la contra cubierta en forma de "t" con medidas de 20 x 14.08 cm, la cual deberá contar con dos perforaciones en cada extremo centrados a 14 mm de su terminación que permiten la sujeción a la contracubierta, este herraje es de calibre 12, deberá contar con una cavidad de 28.5mm de ancho para que embone a la perfección en la pantalla de 28mm. El herraje que sostiene la cubierta es en perfil de 2 1/2 x 1 pulgadas calibre 14, con dimensiones horizontales de 1.60m x 0.60m de fondo todo el metal es pintado a</p>	9	pieza	\$ 21,431.00	\$ 192,879.00
---	---	---	-------	--------------	---------------

TECNOLOGY DEPOT, S.A. DE C.V.  
 R.F.C. 1261017000  
 DOMICILIO: AV. FRANCISCO ALCOCER POZO No. 500 LOCAL 10, INT. PLAZA LUGAS 11 COL. COLINAS DEL SOL LOCALIDAD: EL PUEBLITO MUNICIPIO: CORREGIDORA ENTIDAD FEDERATIVA: QUERÉTARO C.P.: 76903  
 technology.depot@gmail.com

*(Handwritten signatures and initials)*



49

TECNOLOGY DEPOT, S.A. DE C.V.  
 AV. FRANCISCO ALCOCER POZO No. 500, LOCAL 10, COL. COLINAS DEL SOL, EL PUEBLITO,  
 CORREGIDORA, QUERÉTARO. C.P. 76903, TEL.: 4422404532

base de pintura epóxica electrostática en polvo color negro. Y CREDENZA DE 1.80 X 0.50 X 0.75 CON 4 PUERTAS ABATIBLES Y ENTREPAÑO INTERNO EN MELAMINA COLOR ROBLE TRIGO O SIMILAR, CUERPO Y TOP COLOR A ELEGIR, JALADERAS DE ALUMINIO COLOR A ELEGIR Medidas de 1.80m x 0.50m x 0.75m, con 4 puertas abatibles con entrepaño interno, fabricada con tableros compuestos por 2 capas de 1.2mm de fibras de madera de densidad media (mdf) e interior de partículas de aglomerado combinadas con un polímero sintético. Acabado en ambas caras con hoja de papel diseño saturada de resinas melamínicas y con puertas, en color a elegir, cantos de PVC aplicados a presión y en caliente con adhesivo hot melt para garantizar el sellado. Cuerpo en melamina color a elegir de 28mm de espesor y cubierta en 28 mm de espesor. Jaladeras metálicas, chapas y bisagras de importación, El ensamble del mueble es a través de sistema minifix y taquete unión en base a pegamento quedando todo oculto (no se utilizan ángulos, ni placas).



TECNOLOGY DEPOT, S.A. DE C.V.  
 R.F.C. 10E130114  
 DOMICILIO FISCAL  
 AV. FRANCISCO ALCOCER POZO 500  
 LOCAL 10, INT. PLAZA LOMAS 11  
 COL. COLINAS DEL SOL  
 LOCALIDAD: EL PUEBLITO  
 MUNICIPIO: CORREGIDORA  
 ENTIDAD FEDERATIVA: QUERÉTARO  
 C.P.: 76903  
 technology.depot@gmail.com

*[Handwritten signatures and initials in the right margin]*

MESA ESQUINERA RECEPCIÓN MESA

*[Handwritten signatures and initials at the bottom of the page]*



Dirección de Adquisiciones  
San Pedro Garza García, N.L.

TECNOLOGY DEPOT, S.A. DE C.V.  
AV. FRANCISCO ALCOCER POZO No. 500, LOCAL 10, COL. COLINAS DEL SOL, EL PUEBLITO,  
CORREGIDORA, QUERÉTARO. C.P. 76903, TEL.: 4422404532

7	MODELO WAVE ESQUINERA O SIMILAR, ESTRUCTURA COLOR NEGRO, CUBIERTA DE MELAMINA-COLOR A ELEGIR DE 18 MM DE ESPESOR EN CANTO 45 GRADOS COLOR A ELEGIR. O SIMILAR. Medidas de 0.60m x 0.50m x 0.45m con cubierta de melamina blanca de 18 mm de espesor termofusionada en ambas caras, con tableros compuestos por 2 capas de 1.2 mm de fibras de madera de alta densidad media (mdf) e interior de partículas de aglomerado combinadas con un polímero sintético. Acabado en ambas caras con hoja de papel de diseño saturada con resinas melamínicas, cantos de PVC aplicados a presión y en caliente para garantizar el sellado con las cubiertas. En canto invertido de 45 grados con estructura metálica en color negro.	5	pieza	\$ 1,267.00	\$ 6,335.00
---	---	---	-------	-------------	-------------

TECNOLOGY DEPOT S.A. DE C.V.  
 R.F.C. 1991-01-17-00  
 REGISTRO FISCAL  
 AV. FRANCISCO ALCOCER POZO 500  
 LOCAL 10, RPT. PLAZA LONAS 11  
 COL. COLINAS DEL SOL  
 LOCALIDAD: EL PUEBLITO  
 MUNICIPIO: CORREGIDORA  
 ENTIDAD FEDERATIVA: QUERÉTARO  
 C.P.: 76903  
 tecnologia.depot@gmail.com





TECHNOLOGY DEPOT, S.A. DE C.V.  
AV. FRANCISCO ALCOCER POZO No. 500, LOCAL 10, COL. COLINAS DEL SOL, EL PUEBLITO,  
CORREGIDORA, QUERETARO. C.P. 76903, TEL.: 4422404532

8	<p>MESA DE JUNTAS CIRCULAR MESA FLAT/SILVER O SIMILAR 80cm DIAMETRO CUBIERTA EN MELAMINA COLOR ROBLE TRIGO O SIMILAR Medidas de 0.80m diámetro fabricada en melamina. Con base fabricada con placa gris con un espesor de 1/4" (250 milésimas) cortada con láser, con un acabado en pintura electroestática rugoso obteniendo un espesor total de 320 milésimas (+-) en tono blanco o gris, con un diámetro de 500mm, con un peso de 12 kg, al centro un orificio de 12mm y 3 orificios en forma de triángulo con una separación del centro de 27mm y un diámetro de dicha perforación de 9mm. En la parte inferior de dichas perforaciones con un biselado de 20mm y un bajo relieve de 5.5mm, a su vez en la parte inferior de la base cuenta con 6 antiderrapantes con acabado rugoso fabricadas en poliuretano, con dimensiones de 40mm x 15.5mm. Su poste fabricado de forma cilíndrica rolado en frío con lámina negra calibre 1/16" soldado con proceso TIC y pulido al exterior. Con longitud de 699 mm y un diámetro exterior de 87mm. En ambos extremos cuenta con una placa de 1/8" a una profundidad de 7mm (+-0.5mm) unida con soldadura mediante proceso MIC en 3 segmentos con una longitud aproximada de cordón de 30mm. Al centro una perforación de 11mm que aloja un injerto de alto relieve con rosca interna de 8mm, y 3 perforaciones en forma de triángulo con una separación al centro de 27mm dichas perforaciones de 11 mm y alojando injertos debajo relieve con rosca interna de 8 mm. En la parte superior</p>	1	pieza	\$ 3,010.00	\$ 3,010.00
---	---	---	-------	-------------	-------------



TECHNOLOGY DEPOT, S.A. DE C.V.  
AV. FRANCISCO ALCOCER POZO No. 500  
LOCAL 10, COL. COLINAS DEL SOL  
CORREGIDORA, QUERETARO  
C.P. 76903  
www.technologydepot.com

Handwritten signatures and initials on the right side of the page.





TECNOLOGY DEPOT, S.A. DE C.V.  
AV. FRANCISCO ALCOCER POZO No. 500, LOCAL 10, COL. COLINAS DEL SOL, EL PUEBLITO,  
CORREGIDORA, QUERÉTARO. C.P. 76903, TEL.: 4422404532

cuenta con una placa para la sujeción de la cubierta dicha placa fabricada en lámina negra con un espesor de 1/8" cortada con láser, troquelada a bajo relieve con una profundidad de 16mm y un estampado de 8 puntas. Con figura cuadrada irregular con dimensión de 280mm x 280mm en sus esquinas con una perforación de 6.5mm con una separación a esta de 11mm ésta para la sujeción de la cubierta, en cada una de sus caras un bajo relieve en forma de arco de 20mm, al centro de éste una extrusión de medio círculo con un diámetro de 29mm y una perforación al centro de 6.7mm estas para la sujeción de la cubierta. Al centro de nuestra placa cuenta con un orificio de 12mm y 3 orificios en forma de triángulo con una separación del centro de 27mm y un diámetro de dicha perforación de 9mm estas para la sujeción al poste. Color a elegir.

*[Handwritten signature]*

TECNOLOGY DEPOT S.A. DE C.V.  
R.F.C. TUE13-07-1770  
DOMICILIO FISCAL  
AV. FRANCISCO ALCOCER POZO 500  
LOCAL 10, INT. PLAZA LUCAS 11  
COL. COLINAS DEL SOL  
LOCALIDAD: EL PUEBLITO  
MUNICIPIO: CORREGIDORA  
ENTIDAD FEDERATIVA: QUERÉTARO  
C.P.: 76903  
tecnologydepot@gmail.com



*[Handwritten signature]*

*[Handwritten signature]*



TECNOLOGY DEPOT, S.A. DE C.V.  
AV. FRANCISCO ALCOCER POZO No. 500, LOCAL 10, COL. COLINAS DEL SOL, EL PUEBLITO,  
CORREGIDORA, QUERÉTARO. C.P. 76903, TEL.: 4422404532

<p>ESCRITORIO RECTO DISEÑO MESA OPERATIVA TECH ME/SILVER O SIMILAR DE 1.60 X 0.60 EN MELAMINA COLOR ROBLE TRIGO O SIMILAR Con cubierta de 1.60m x 0.60cm x0.75m en melamina de 28 mm termofusionada en ambas caras, con tableros compuestos por 2 capas de 1.2 mm de fibras de madera de alta densidad media (mdf) e interior de partículas de aglomerado combinadas con un polímero sintético. Acabado en ambas caras con hoja de papel de diseño saturada con resinas melamínicas color a elegir, cantos de PVC aplicados a presión y en caliente con adhesivo hot melt para garantizar el sellado con las cubiertas. Estructura color blanco fabricada con lamina negra cal. 14 rolada en frio y unión con soldadura de argón, regatón nivelador y uñas de soporte de aluminio. En el travesaño horizontal en la cara superior tenemos dos perforaciones troqueladas cilíndricas de 22mm, con una separación a sus extremos de 107mm en cada esquina. En la parte inferior del mismo tenemos dos perforaciones cilíndricas de 22mm con una separación del travesaño vertical de 67mm en cada extremo. En la</p>				
--	--	--	--	--

*[Handwritten signature]*

*[Handwritten mark]*



TECNOLOGY DEPOT S.A. DE C.V.  
REG. FISCAL 1173  
DOMICILIO SOCIAL  
AV. FRANCISCO ALCOCER POZO 500  
LOCAL 10, INT. PLAZA LUJAS 11  
COL. COLINAS DEL SOL  
LOCALIDAD: EL PUEBLITO  
MUNICIPIO: CORREGIDORA  
ENTIDAD FEDERATIVA: QUERÉTARO  
C.P.: 76903  
tecnologydepot@gmail.com

*[Handwritten signature]*

*[Handwritten signature]*



TECHNOLOGY  
DEPOT



Dirección de  
Adquisiciones  
San Pedro Garza García, N.L.

54

TECHNOLOGY DEPOT, S.A. DE C.V.

AV. FRANCISCO ALCOCER POZO No. 500, LOCAL 10, COL. COLINAS DEL SOL, EL PUEBLITO,  
CORREGIDORA, QUERETARO. C.P. 76903, TEL.: 4422404532

9	<p>parte interna de nuestra estructura horizontal tenemos dos troquelados de figura rectangular con una medida de 300mm x 51mm con una separación a sus extremos de 83 mm. En cada soporte vertical de dicha estructura cuenta con un remate en plástico inyectado de color blanco en el caso de estructura blanca y negro en estructura gris. Con unas dimensiones de 60mm de largo por 40mm de ancho y una cara visible de 19 mm de altura con acabado satinado. Y CAJONERA MOVIL CON RODAJAS NACIONALES EN MELAMINA COLOR ROBLE TRIGO O SIMILAR, CUERPO COLOR A ELEGIR, JALADERAS DE ALUMINIO ESPECIAL Medidas de 0.52 x 0.40 x 0.62 m fabricada en melamina de 16 mm termofusionada en ambas caras, con tableros compuestos por 2 capas de 1.2 mm de fibras de madera de alta densidad media (mdf) e interior de partículas de aglomerado combinadas con un polímero sintético. Acabado en ambas caras con hoja de papel de diseño saturada con resinas melamínicas color a elegir, cantos de PVC aplicados a presión y en caliente con adhesivo hot melt para garantizar el sellado con las cubiertas. Cajonera con 1 papeleros y 1 de archivo, este con rieles para recibir carpetas colgantes para el control de archivo en tamaños oficio/carta, cuenta con corredera metálica importada de extensión total, con deslizamiento a través de balines fabricados con acero de precisión endurecido. La cerradura será ser importada, de barril intercambiable en la parte frontal del</p>	16	pieza	\$ 9,175.00	\$ 146,800.00
---	--	----	-------	-------------	---------------



DIRECCION DE A.D. S.A. DE C.V.  
 DEPARTAMENTO DE ADQUISICIONES  
 AV. FRANCISCO ALCOCER POZO 500  
 LOCAL 10, INT. PLAZA LONAS 11  
 COL. COLINAS DEL SOL  
 LOCALIDAD: EL PUEBLITO  
 MUNICIPIO: CORREGIDORA  
 ENTIDAD FEDERATIVA: QUERÉTARO  
 C.P.: 76903  
 technologydepot@gmail.com

*[Handwritten signatures and initials]*



Dirección de Adquisiciones  
San Pedro Garza García, N.L.

55

TECNOLOGY DEPOT, S.A. DE C.V.  
AV. FRANCISCO ALCOCER POZO No. 500, LOCAL 10, COL. COLINAS DEL SOL, EL PUEBLITO,  
CORREGIDORA, QUERÉTARO. C.P. 76903, TEL.: 4422404532

<p>mueble, con jaladeras importadas integradas al mueble.</p>				
<p>10 CREDENZA MULTIFUNCIONAL 2.4 M LARGO CREDENZA DE 2.40 X 0.60 X 0.90 CON HUECO PARA FRIGOBAR CERRADO, UN ARCHIVERO VERTICAL DE 2 GAVETAS Y CON 3 PUERTAS CON ENTREPAÑO INTERNO, CUERPO EN MELAMINA, TOP Y ZOCLO EN FORMICA CON MDF COLOR ROBLE TRIGO O SIMILAR Medidas de 2.40m x 0.60m x 0.90 m. Con 4 puertas abatibles con entrepaño interno, un archivero vertical de 2 gavetas y un hueco para frigobar. Fabricada con tableros compuestos por 2 capas de 1.2mm de fibras de madera de densidad media (mdf) e interior de partículas de aglomerado combinadas con un polímero sintético. Acabado en ambas caras con hoja de papel diseño saturada de resinas melamínicas y con puertas, en color a elegir, cantos de PVC aplicados a presión y en caliente con adhesivo hot melt para garantizar el sellado con cuerpo en melamina de 16 mm color a elegir, cubierta color a elegir y zoclo de laminado plástico sobre MDF. El ensamble del mueble es a través de sistema minifix y taquete unión en base a pegamento quedando todo oculto (no se utilizan ángulos, ni placas).</p>	<p>4</p>	<p>pieza</p>	<p>\$ 12,425.00</p>	<p>\$ 49,700.00</p>

TECNOLOGY DEPOT, S.A. DE C.V.  
R.F.C. 0011011111  
DOMICILIO FISCAL  
AV. FRANCISCO ALCOCER POZO No. 500  
LOCAL 10, DTE PLAZA LOCALS 11  
COL. COLINAS DEL SOL  
LOCALIDAD: EL PUEBLITO  
MUNICIPIO: CORREGIDORA  
ENTIDAD FEDERATIVA: QUERÉTARO  
C.P. 76903  
tecnologydepot@gmail.com



*[Handwritten signatures and initials]*



TECNOLOGY DEPOT, S.A. DE C.V.  
AV. FRANCISCO ALCOCER POZO No. 500, LOCAL 10, COL. COLINAS DEL SOL, EL PUEBLITO,  
CORREGIDORA, QUERÉTARO. C.P. 76903, TEL.: 4422404532

11	<p>COCINETA COMEDOR MUEBLE PARA COCINA EN FORMA DE "L" DE 2.40 X 1.40 X 0.90, CUENTA CON 5 PUERTAS ABATIBLES Y UNA CAJONERA DE 4 CAJONES. INCLUYE TARJA SENCILLA Y LLAVE SENCILLA. CUERPO EN MELAMINA Y TOP Y ZOCLO DE MDF CON FORMICA COLOR ROBLE TRIGO O SIMILAR Medidas de 2.40m x 1.40m x 0.90 m. Con 5 puertas abatibles con entrepaño interno y una cajonera de 4 cajones. Fabricada con tableros compuestos por 2 capas de 1.2mm de fibras de madera de densidad media (mdf) e interior de partículas de aglomerado combinadas con un polímero sintético. Acabado en ambas caras con hoja de papel diseño saturada de resinas melamínicas y con puertas, en color a elegir, cantos de PVC aplicados a presión y en caliente con adhesivo hot melt para garantizar el sellado con cuerpo en melamina de 16 mm color a elegir, cubierta color a elegir y zoclo de laminado plástico sobre MDF. El ensamble del mueble es a través de sistema minifix y taquete unión en base a pegamento quedando todo oculto (no se utilizan ángulos, ni placas). Con hueco para recibir tarja, llaves e instalaciones hidrosanitarias.</p>	13	pieza	\$ 19,392.00	\$ 252,096.00
	ARCHIVERO VERTICAL 4 GAVETAS				

TECNOLOGY DEPOT S.A. DE C.V.  
 R.F.C. TDEP-01773  
 DOMICILIO FISCAL  
 AV. FRANCISCO ALCOCER POZO 500  
 LOCAL 10, IM. PLAZA LORNAS 11  
 COL.: COLINAS DEL SOL  
 LOCALIDAD: EL PUEBLITO  
 MUNICIPIO: CORREGIDORA  
 ENTIDAD FEDERATIVA: QUERÉTARO  
 C.P. 76903  
 contacto@tecnologydepot.com

*[Handwritten signatures and initials]*





TECNOLOGY DEPOT, S.A. DE C.V.  
AV. FRANCISCO ALCOCER POZO No. 500, LOCAL 10, COL. COLINAS DEL SOL, EL PUEBLITO,  
CORREGIDORA, QUERÉTARO. C.P. 76903, TEL.: 4422404532

12	<p>ARCHIVERO VERTICAL DE CUATRO GAVETAS DE 52 X 61 X 122, JALADERAS DE ALUMINIO, EN MELAMINA COLOR ROBLE TRIGO O SIMILAR Medidas de 0.52m x 0.61m x 1.20m con 4 gavetas en melamina de 28 mm termofusionada en ambas caras, con tableros compuestos por 2 capas de 1.2 mm de fibras de madera de alta densidad media (mdf) e interior de partículas de aglomerado combinadas con un polímero sintético. Acabado en ambas caras con hoja de papel de diseño saturada con resinas melamínicas color a elegir, cantos de PVC aplicados a presión y en caliente con adhesivo hot melt para garantizar el sellado con las cubiertas. Con rieles para recibir carpetas colgantes para el control de archivo en tamaños oficio/carta, cuenta con corredera metálica importada de extensión total con capacidad de carga de 100 lb, con deslizamiento a través de balines fabricados con acero de precisión endurecido. La cerradura es importada, de barril intercambiable en la parte frontal del mueble, con jaladeras importadas integradas al mueble. Con cubierta en melamina de 28 mm termofusionada en ambas caras, con tableros compuestos por 2 capas de 1.2 mm de fibras de madera de alta densidad media (mdf) e interior de partículas de aglomerado combinadas con un polímero sintético. Acabado en ambas caras con hoja de papel de diseño saturada con resinas melamínicas color a elegir, cantos de PVC aplicados a presión y en caliente con adhesivo hot melt para garantizar el sellado con las cubiertas.</p>	19	pieza	\$ 9,160.00	\$ 174,040.00	
----	---	----	-------	-------------	---------------	--



TECNOLOGY DEPOT, S.A. DE C.V.  
R.F.C. TDEPT03  
REGISTRADO FISCAL  
AV. FRANCISCO ALCOCER POZO 500  
LOCAL 10, (EL PLAZO) COLINAS 11  
COL. COLINAS DEL SOL  
LOCALIDAD: EL PUEBLITO  
MUNICIPIO: CORREGIDORA  
ENTIDAD FEDERATIVA: QUERÉTARO  
C.P. 76903  
técnico@tecnologydepot.com

*[Handwritten signatures and initials]*



Dirección de Adquisiciones  
San Pedro Garza García, N.L.

TECNOLOGY DEPOT, S.A. DE C.V.  
AV. FRANCISCO ALCOCER POZO No. 500, LOCAL 10, COL. COLINAS DEL SOL, EL PUEBLITO,  
CORREGIDORA, QUERÉTARO. C.P. 76903, TEL.: 4422404532

--	--	--	--	--

Precio Total	\$	1,034,338.00
--------------	----	--------------

Unidades Básicas de Rehabilitación

Partida	Descripción	Cantidad	Unidad de Medida	Precio Unitario	Total con I.V.A.
1	SILLA OPERATIVA SILLA SEMI-EJECUTIVA MOD. FLY SMART MESH O SIMILAR TELA IMPORTACION COLOR A ELEGIR Base: Base de 5 puntas fabricada en nylon color gris o negro. Mecanismo: Mecanismo reclinable con regulación de tensión. Descansabrazos: Fijos de polipropileno. Soporte Lumbar: Acojinado fijo. Asiento: Hule espuma de alta densidad 30 kg/m3 con tapiz de origen en color gris y negro. Carga Soportada: 130 kg (1,274.86 N). Certificación: Bifma Garantía: 5 años de garantía.	12	pieza	\$ 3,735.00	\$ 44,820.00
2	SILLA DE VISITA BLANCA ART BLANCA CHASIS CROMADO DE 4 PUNTOS CONCHA DE POLIPROPILENO COD. ART05ECP102 O SIMILAR Base: Cromada de 4 puntas. Respaldo: Concha de una sola pieza en polipropileno. Carga Soportada: 120 kg (1176.80 N). Certificación: Bifma Garantía: 5 años de garantía.	11	pieza	\$ 2,476.00	\$ 27,236.00



TECNOLOGY DEPOT S.A. DE C.V.  
R.F.C. TDE150907000  
DOMICILIO FISCAL  
AV. FRANCISCO ALCOCER POZO 500  
LOCAL 10, INT. PLAZA LUNAS 11  
COL. COLINAS DEL SOL  
LOCALIDAD: EL PUEBLITO  
MUNICIPIO: CORREGIDORA  
ENTIDAD FEDERATIVA: QUERÉTARO  
C.P.: 76903  
technology.depot@gmail.com

*(Handwritten signatures and initials)*



TECNOLOGY DEPOT, S.A. DE C.V.  
 AV. FRANCISCO ALCOCER POZO No. 500, LOCAL 10, COL. COLINAS DEL SOL, EL PUEBLITO,  
 CORREGIDORA, QUERETARO. C.P. 76903, TEL.: 4422404532

<p>3</p>	<p>SALA DE JUNTAS 8 P MESA DE JUNTAS TECH SQ/BLACK O SIMILAR DE 2.40 x 1.20 EN MELAMINA COLOR ROBLE TRIGO O SIMILAR Con cubierta de 2.40m x 1.20cm x0.75m en melamina de 28 mm termofusionada en ambas caras, con tableros compuestos por 2 capas de 1.2 mm de fibras de madera de alta densidad media (mdf) e interior de partículas de aglomerado combinadas con un polímero sintético. Acabado en ambas caras con hoja de papel de diseño saturada con resinas melamínicas color a elegir, cantos de PVC aplicados a presión y en caliente con adhesivo hot melt para garantizar el sellado con las cubiertas. Construida a base de perfil de lamina negra de calibre 14 y con 5 almas interiores de calibre 14 para refuerzo, así como 2 corazones tubulares de 12 mm de diámetro estos para sujeción de tornillería de 7 mm por 34 mm de largo acabado níquel, con paso de 1 mm ,con cabeza tipo socket , forma de perfil tipo cascada con una altura de 35 mm a una caída de 15.5 mm y un ancho de 70.7 mm y una superficie plana de 14.8 mm. Perfil de lamina negra con forma de triangulo rectángulo de 97 mm por 70 mm de un calibre de 14 y 3 almas de refuerzo interior de calibre 14 con un corazón tubular de 12 mm de diámetro para sujeción de tornillo de 7 mm por 34 mm de largo en acabado en níquel con cabeza tipo socket.</p>	<p>1</p>	<p>pieza</p>	<p>\$ 6,667.00</p>	<p>\$ 6,667.00</p>
	<p>MESA ESQUINERA RECEPCIÓN MESA</p>				

TECNOLOGY DEPOT S.A. DE C.V.  
 R.F.C. Y0618011114  
 SAN PEDRO GARZA, N.L.  
 AV. FRANCISCO ALCOCER POZO No. 500  
 LOCAL 10, COL. COLINAS DEL SOL  
 LOCALIDAD: EL PUEBLITO  
 MUNICIPIO: CORREGIDORA  
 ENTIDAD FEDERATIVA: QUERÉTARO  
 C.P.: 76903  
 technology depot@ymail.com



*[Handwritten signatures and initials]*



TECNOLOGY DEPOT, S.A. DE C.V.  
AV. FRANCISCO ALCOCER POZO No. 500, LOCAL 10, COL. COLINAS DEL SOL, EL PUEBLITO,  
CORREGIDORA, QUERÉTARO. C.P. 76903, TEL.: 4422404532

4	<p>MODELO WAVE ESQUINERA O SIMILAR, ESTRUCTURA COLOR NEGRO, CUBIERTA DE MELAMINA COLOR A ELEGIR DE 18 MM DE ESPESOR EN CANTO 45 GRADOS COLOR A ELEGIR. O SIMILAR. Medidas de 0.60m x 0.50m x 0.45m con cubierta de melamina blanca de 18 mm de espesor termofusionada en ambas caras, con tabieros compuestos por 2 capas de 1.2 mm de fibras de madera de alta densidad media (mdf) e interior de partículas de aglomerado combinadas con un polímero sintético. Acabado en ambas caras con hoja de papel de diseño saturada con resinas melamínicas, cantos de PVC aplicados a presión y en caliente para garantizar el sellado con las cubiertas. En canto invertido de 45 grados con estructura metálica en color negro.</p>	1	pieza	\$ 1,844.00	\$ 1,844.00
---	--	---	-------	-------------	-------------

*[Handwritten signature]*

*[Handwritten signature]*

*[Handwritten signature]*

*[Handwritten mark]*



TECNOLOGY DEPOT S.A. DE C.V.  
C.F.R. A.E.I.S. 2014  
DOMICILIO FISCAL  
AV. FRANCISCO ALCOCER POZO 500  
LOCAL 10, INT. PLAZA LUGAR 11  
COL. COLINAS DEL SOL  
LOCALIDAD: EL PUEBLITO  
MUNICIPIO: CORREGIDORA  
ENTIDAD FEDERATIVA: QUERÉTARO  
C.P.: 76903  
tecnologydepot@gmail.com

*[Handwritten signature]*

*[Handwritten signature]*

*[Handwritten signature]*



Dirección de Adquisiciones  
San Pedro Garza García, N.L.

TECHNOLOGY DEPOT, S.A. DE C.V.  
AV. FRANCISCO ALCOCER POZO No. 500, LOCAL 10, COL. COLINAS DEL SOL, EL PUEBLITO,  
CORREGIDORA, QUERÉTARO. C.P. 76903, TEL.: 4422404532

5	<p>KIT DE 2 PIEZAS DE SOFÁS DE 1 PLAZA 2 X SOFA WAVE O SIMILAR UNA PLAZA DERECHO TAPIZADO EN TELA ADDISON COLOR ROBLE TRIGO O SIMILAR Sofá para visitas de una plaza derecho o izquierdo, con asiento hule espuma de 7 cms de espesor con densidad de 24kg/m3 súper suave con memoria, respaldo de 6 cms de espesor con densidad de 24 kg con memoria, cubiertas con una capa de delcron laminado . Estructura metálica en color negro, tapizado en tela a elegir, medidas de 1.00m x 0.73m de altura. Y MESA MODELO WAVE ESQUINERA O SIMILAR, ESTRUCTURA COLOR NEGRO, CUBIERTA DE MELAMINA BLANCA DE 18 MM DE ESPESOR EN CANTO 45 GRADOS COLOR A ELEGIR Medidas de 0.60m x 0.50m x 0.45m con cubierta de melamina blanca de 18 mm de espesor termofusionada en ambas caras, con tableros compuestos por 2 capas de 1.2 mm de fibras de madera de alta densidad media (mdf) e interior de partículas de aglomerado combinadas con un polímero sintético. Acabado en ambas caras con hoja de papel de diseño saturada con resinas melamínicas, cantos de PVC aplicados a presión y en caliente para garantizar el sellado con las cubiertas. En canto invertido de 45 grados con estructura metálica en color negro.</p>	1	pieza	\$ 10,523.00	\$ 10,523.00
---	---	---	-------	--------------	--------------



TECHNOLOGY DEPOT S.A. DE C.V.  
R.F.C. 7601173174  
DIRECCIÓN GENERAL  
AV. FRANCISCO ALCOCER POZO 500  
LOCAL 10, INT. PLAZA LONAS 10  
COL. COLINAS DEL SOL  
LOCALIDAD: EL PUEBLITO  
MUNICIPIO: CORREGIDORA  
ENTIDAD FEDERATIVA: QUERÉTARO  
C.P.: 76903  
tecnologydepot@gmail.com





TECHNOLOGY DEPOT, S.A. DE C.V.  
AV. FRANCISCO ALCOCER POZO No. 500, LOCAL 10, COL. COLINAS DEL SOL, EL PUEBLITO,  
CORREGIDORA, QUERETARO. C.P. 76903, TEL.: 4422404532

<p>ESCRITORIO RECTO DISEÑO MESA OPERATIVA TECH ME/SILVER O SIMILAR DE 1.60 X 0.60 EN MELAMINA COLOR ROBLE TRIGO O SIMILAR Con cubierta de 1.60m x 0.60cm x0.75m en melamina de 28 mm termofusionada en ambas caras, con tableros compuestos por 2 capas de 1.2 mm de fibras de madera de alta densidad media (mdf) e interior de partículas de aglomerado combinadas con un polímero sintético. Acabado en ambas caras con hoja de papel de diseño saturada con resinas melamínicas color a elegir, cantos de PVC aplicados a presión y en caliente con adhesivo hot melt para garantizar el sellado con las cubiertas. Estructura color blanco fabricada con lamina negra cal. 14 rodada en frio y unión con soldadura de argón, regatón nivelador y uñas de soporte de aluminio. En el travesaño horizontal en la cara superior tenemos dos perforaciones troqueladas cilíndricas de 22mm, con una separación a sus extremos de 107mm en cada esquina. En la parte inferior del mismo tenemos dos perforaciones cilíndricas de 22mm con una separación del travesaño vertical de 67mm en cada extremo. En la parte interna de nuestra estructura horizontal tenemos dos troquelados de figura rectangular con una medida de 300mm x 51mm con una separación a sus extremos de 83 mm. En cada soporte vertical de dicha estructura cuenta con un remate en plástico inyectado de color</p>				<p>TECHNOLOGY DEPOT S.A. DE C.V. R.F.C. TDD-10-1773 DOMICILIO SOCIAL AV. FRANCISCO ALCOCER POZO 500 LOCAL 10, BVS PLAZA LAGAS 11 COL. COLINAS DEL SOL LOCALIDAD: EL PUEBLITO MUNICIPIO: CORREGIDORA ENTIDAD FEDERATIVA: QUERÉTARO C.P.: 76903 technologydepot@gmail.com</p>
---	--	--	--	---

d

*[Handwritten signatures and initials]*



TECNOLOGY DEPOT, S.A. DE C.V.

AV. FRANCISCO ALCOCER POZO No. 500, LOCAL 10, COL. COLINAS DEL SOL, EL PUEBLITO, CORREGIDORA, QUERETARO. C.P. 76903, TEL.: 4422404532

<p>6</p>	<p>temate en plástico inyectado de color blanco en el caso de estructura blanca y negro en estructura gris. Con unas dimensiones de 60mm de largo por 40mm de ancho y una cara visible de 19 mm de altura con acabado satinado. Y CAJONERA MOVIL CON RODAJAS NACIONALES EN MELAMINA COLOR ROBLE TRIGO O SIMILAR, CUERPO COLOR A ELEGIR, JALADERAS DE ALUMINIO ESPECIAL Medidas de 0.52 x 0.40 x 0.62 m fabricada en melamina de 16 mm termofusionada en ambas caras, con tableros compuestos por 2 capas de 1.2 mm de fibras de madera de alta densidad media (mdf) e interior de partículas de aglomerado combinadas con un polímero sintético. Acabado en ambas caras con hoja de papel de diseño saturada con resinas melamínicas color a elegir, cantos de PVC aplicados a presión y en caliente con adhesivo hot melt para garantizar el sellado con las cubiertas. Cajonera con 1 papelerero y 1 de archivo, este con rieles para recibir carpetas colgantes para el control de archivo en tamaños oficio/carta, cuenta con corredera metálica importada de extensión total, con deslizamiento a través de balines fabricados con acero de precisión endurecido. La cerradura será ser importada, de barril intercambiable en la parte frontal del mueble, con jaladeras importadas integradas al mueble.</p>	<p>4</p>	<p>pieza</p>	<p>\$ 9,751.00</p>	<p>\$ 39,004.00</p>
<p>CREDENZA MULTIFUNCIONAL 2.4 M LARGO</p>					

TECNOLOGY DEPOT, S.A. DE C.V.  
 R.F.C. TAD100773  
 DOMICILIO FISCAL  
 AV. FRANCISCO ALCOCER POZO 500  
 LOCAL 10, INT. PLAZA LOGIAS 11  
 COL. COLINAS DEL SOL  
 LOCALIDAD: EL PUEBLITO  
 MUNICIPIO: CORREGIDORA  
 ENTIDAD FEDERATIVA: QUERÉTARO  
 C.P.: 76903  
 technologydepot@gmail.com



TECNOLOGY DEPOT, S.A. DE C.V.  
AV. FRANCISCO ALCOCER POZO No. 500, LOCAL 10, COL. COLINAS DEL SOL, EL PUEBLITO,  
CORREGIDORA, QUERÉTARO. C.P. 76903, TEL.: 4422404532

7	<p>CREDENZA DE 2.40 X 0.60 X 0.90 CON HUECO PARA FRIGOBAR CERRADO, UN ARCHIVERO VERTICAL DE 2 GAVETAS Y CON 3 PUERTAS CON ENTREPAÑO INTERNO, CUERPO EN MELAMINA, TOP Y ZOCLO EN FORMICA CON MDF COLOR ROBLE TRIGO O SIMILAR Medidas de 2.40m x 0.60m x 0.90 m. Con 4 puertas abatibles con entrepaño interno, un archivero vertical de 2 gavetas y un hueco para frigobar. Fabricada con tableros compuestos por 2 capas de 1.2mm de fibras de madera de densidad media (mdf) e interior de partículas de aglomerado combinadas con un polímero sintético. Acabado en ambas caras con hoja de papel diseño saturada de resinas melamínicas y con puertas, en color a elegir, cantos de PVC aplicados a presión y en caliente con adhesivo hot melt para garantizar el sellado con cuerpo en melamina de 16 mm color a elegir, cubierta color a elegir y zoclo de laminado plástico sobre MDF. El ensamble del mueble es a través de sistema minifix y taquete unión en base a pegamento quedando todo oculto (no se utilizan ángulos, ni placas).</p>	1	pieza	\$ 13,002.00	\$ 13,002.00
	COCINETA COMEDOR MUEBLE PARA COCINA EN FORMA DE "L" DE 2.40 X 1.40 X				

TECNOLOGY DEPOT S.A. DE C.V.  
R.F.C. 102110711  
DOMINIO: TELCEL  
AV. FRANCISCO ALCOCER POZO 500  
LOCAL 10, INT. PLAZA LUGAS 11  
COL.: COLINAS DEL SOL  
LOCALIDAD: EL PUEBLITO  
MUNICIPIO: CORREGIDORA  
ENTIDAD FEDERATIVA: QUERÉTARO  
C.P.: 76903  
tecnology.depot@gmail.com



*[Handwritten signatures and initials]*

*[Handwritten signatures and initials]*



**TECHNOLOGY  
DEPOT**

65  
  
 Dirección de  
 Adquisiciones  
 San Pedro Garza García, N.L.

TECHNOLOGY DEPOT, S.A. DE C.V.

AV. FRANCISCO ALCOCER POZO No. 500, LOCAL 10, COL. COLINAS DEL SOL, EL PUEBLITO,  
 CORREGIDORA, QUERÉTARO. C.P. 76903, TEL.: 4422404532

8	<p>0.90, CUENTA CON 5 PUERTAS ABATIBLES Y UNA CAJONERA DE 4 CAJONES. INCLUYE TARJA SENCILLA Y LLAVE SENCILLA. CUERPO EN MELAMINA Y TOP Y ZOCLO DE MDF CON FORMICA COLOR ROBLE TRIGO O SIMILAR Medidas de 2.40m x 1.40m x 0.90 m. Con 5 puertas abatibles con entrepaño interno y una cajonera de 4 cajones. Fabricada con tableros compuestos por 2 capas de 1.2mm de fibras de madera de densidad media (mdf) e interior de partículas de aglomerado combinadas con un polímero sintético. Acabado en ambas caras con hoja de papel diseño saturada de resinas melamínicas y con puertas, en color a elegir, cantos de PVC aplicados a presión y en caliente con adhesivo hot melt para garantizar el sellado con cuerpo en melamina de 16 mm color a elegir, cubierta color a elegir y zoclo de laminado plástico sobre MDF. El ensamble del mueble es a través de sistema minifix y taquete unión en base a pegamento quedando todo oculto (no se utilizan ángulos, ni placas). Con hueco para recibir tarja, llaves e instalaciones hidrosanitarias.</p>	1	pieza	\$ 19,969.00	\$ 19,969.00
---	--	---	-------	--------------	--------------

*[Handwritten signatures and initials]*

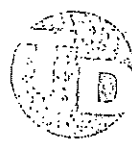

TECHNOLOGY DEPOT, S.A. DE C.V.  
 R.F.C. 10E1538111  
 DOMICILIO FISCAL  
 AV. FRANCISCO ALCOCER POZO No. 500  
 LOCAL 10, INT. PLAZA LORIAS 11  
 COL.: COLINAS DEL SOL  
 LOCALIDAD: EL PUEBLITO  
 MUNICIPIO: CORREGIDORA  
 ENTIDAD FEDERATIVA: QUERÉTARO  
 C.P.: 76903  
 tecdepot@gmail.com

*[Handwritten signatures]*



TECNOLOGY DEPOT, S.A. DE C.V.  
AV. FRANCISCO ALCOCER POZO No. 500, LOCAL 10, COL. COLINAS DEL SOL, EL PUEBLITO,  
CORREGIDORA, QUERÉTARO, C.P. 76903, TEL: 4422404532

<p>ARCHIVERO VERTICAL 4 GAVETAS          ARCHIVERO VERTICAL DE CUATRO GAVETAS          DE 52 X 61 X 122, JALADERAS DE          ALUMINIO, EN MELAMINA COLOR ROBLE          TRIGO O SIMILAR Medidas de 0.52m x          0.61m x 1.20m con 4 gavetas en melamina          de 28 mm termofusionada en ambas caras,          con tableros compuestos por 2 capas de 1.2          mm de fibras de madera de alta densidad          media (mdf) e interior de partículas de          aglomerado combinadas con un polímero          sintético. Acabado en ambas caras con hoja          de papel de diseño saturada con resinas          melamínicas color a elegir, cantos de PVC          aplicados a presión y en caliente con</p>				
--	--	--	--	--

*[Handwritten signature]*



TECNOLOGY DEPOT S.A. DE C.V.  
R.F.C. TDE15011764  
DOMICILIO SOCIAL  
AV. FRANCISCO ALCOCER POZO 500  
LOCAL 10, INT. PLAZA LOGAS 1,  
COL.: COLINAS DEL SOL  
LOCALIDAD: EL PUEBLITO  
MUNICIPIO: CORREGIDORA  
ENTIDAD FEDERATIVA: QUERÉTARO  
C.P.: 76903  
technology.depot@gmail.com

*[Handwritten signature]*

*[Handwritten signature]*

*[Handwritten signature]*



TECNOLOGY DEPOT, S.A. DE C.V.  
AV. FRANCISCO ALCOCER POZO No. 500, LOCAL 10, COL. COLINAS DEL SOL, EL PUEBLITO,  
CORREGIDORA, QUERÉTARO. C.P. 76903, TEL.: 4422404532

9	<p>adhesivo hot melt para garantizar el sellado con las cubiertas. Con rieles para recibir carpetas colgantes para el control de archivo en tamaños oficio/carta, cuenta con corredera metálica importada de extensión total con capacidad de carga de 100 lb, con deslizamiento a través de balines fabricados con acero de precisión endurecido. La cerradura es importada, de barril intercambiable en la parte frontal del mueble, con jaladeras importadas integradas al mueble. Con cubierta en melamina de 28 mm termofusionada en ambas caras, con tableros compuestos por 2 capas de 1.2 mm de fibras de madera de alta densidad media (mdf) e interior de partículas de aglomerado combinadas con un polímero sintético. Acabado en ambas caras con hoja de papel de diseño saturada con resinas melamínicas color a elegir, cantos de PVC aplicados a presión y en caliente con adhesivo hot melt para garantizar el sellado con las cubiertas.</p>	6	pieza	\$ 9,737.00	\$ 58,422.00
---	--	---	-------	-------------	--------------



TECNOLOGY DEPOT S.A. DE C.V.  
R.F.C. T-613-0111-15  
DOMICILIO SOCIAL  
AV. FRANCISCO ALCOCER POZO No. 500  
LOCAL 10, INT. PLAZA LOMAS 1,  
COL. COLINAS DEL SOL  
LOCALIDAD: EL PUEBLITO  
MUNICIPIO: CORREGIDORA  
ENTIDAD FEDERATIVA: QUERÉTARO  
C.P.: 76903  
tecnologydepot@gmail.com

*[Handwritten signature]*

*[Handwritten signature]*

Precio Total	\$	221,487.00
--------------	----	------------

Precio total IVA incluido "Lote1"	
Conjunto DIF	\$ 1,329,569.00
DIF canteras	\$ 346,856.00
Estancias Infantiles	\$ 1,034,338.00
Unidades Básicas de Rehabilitación	\$ 221,487.00

*[Handwritten signature]*





TECHNOLOGY DEPOT, S.A. DE C.V.  
AV. FRANCISCO ALCOCER POZO No. 500, LOCAL 10, COL. COLINAS DEL SOL, EL PUEBLITO,  
CORREGIDORA, QUERÉTARO. C.P. 76903, TEL.: 4422404532

TOTAL	
\$	2,932,250.00

ATENTAMENTE

CLAUDIA VALDES GARCIA  
REPRESENTANTE LEGAL



TECHNOLOGY DEPOT S.A. DE C.V.  
R.F.C. TAD031717171  
MUNICIPIO FISCAL  
AV. FRANCISCO ALCOCER POZO 500  
LOCAL 10, INT. PLAZA LORAIN 1  
COL.: COLINAS DEL SOL  
LOCALIDAD: EL PUEBLITO  
MUNICIPIO: CORREGIDORA  
ENTIDAD FEDERATIVA: QUERÉTARO  
C.P.: 76903  
tecnology.depot@gmail.com



TECHNOLOGY DEPOT, S.A. DE C.V.  
 AV. FRANCISCO ALCOCER POZO No. 500, LOCAL 10, COL. COLINAS DEL SOL, EL PUEBLITO,  
 CORREGIDORA, QUERÉTARO. C.P. 76903, TEL.: 4422404532



Dirección de Adquisiciones  
 San Pedro Garza García, N.L.

MUNICIPIO DE SAN PEDRO GARZA GARCÍA, NUEVO LEÓN  
 Secretaría de Administración  
 Dirección de Adquisiciones

Concurso por Licitación Pública Nacional Presencial número SA-DA-CL-13/2024  
**“Suministro e instalación de muebles de oficina y muebles infantiles para el equipamiento de las oficinas y departamentos del DIF San Pedro”**  
**Anexo 1 “Especificaciones Técnicas Conjunto DIF”**  
 Lote 1

Corregidora, Querétaro a 12 de marzo del 2024

TECHNOLOGY DEPOT S.A. DE C.V.  
 R.F.C. TDE1304171114  
 DOMICILIO FISCAL  
 AV. FRANCISCO ALCOCER POZO #500  
 LOCAL 10, INT. PLAZA LOMAS 11  
 COL.: COLINAS DEL SOL  
 LOCALIDAD: EL PUEBLITO  
 MUNICIPIO: CORREGIDORA  
 ENTIDAD FEDERATIVA: QUERÉTARO  
 C.P.: 76903

PROPUESTA TÉCNICA



Partida	Descripción	Cantidad	Unidad de medida
1	SOFA OPERATIVO PARA MESA DE JUNTAS FABRIC SWITCH TELA COLOR A ELEGIR 808-12 ESTRUCTURA EN MADERA DE 4 PUNTOS CONCHA TAPIZADA COD. FABS05EMTI120 O SIMILAR Base: De madera pintada en color negro. Asiento:  Acojinamiento tapizado en tela de importación. Cojín desmontable tapizado. Carga Soportada: 120 kg (1176.8 N). Garantía: 5 años de garantía.	7	Pieza
2	SILLA SEMI EJECUTIVA CON CABECERA LEGEND RESPALDO ALTO RESPALDO TAPIZADO EN SENSEMESH COSMIC, ASIENTO TAPIZADO EN TELA ADDISON COLOR A ELEGIR. O SIMILAR Base:  De 5 puntas fabricada en aluminio pulido. Mecanismo: Synchro multiposiciones con slide plate y regulación de tensión. Respaldo: Tapizado con malla Sensemesh. Cuerpo color ónix. Descansabrazos: Tecnología 4D: Ajuste de altura, giro interior y exterior, ajuste de profundidad y movimiento lateral de pad. Soporte Lumbar.	2	Pieza



TECNOLOGY DEPOT, S.A. DE C.V.  
AV. FRANCISCO ALCOCER POZO No. 500, LOCAL 10, COL. COLINAS DEL SOL, EL PUEBLITO,  
CORREGIDORA, QUERETARO. C.P. 76903, TEL.: 4422404532

	Ajustable en altura. Asiento: Acojinamiento en asiento de poliuretano inyectado. Carga Soportada: 130 kg (1274.86 N). Certificación: BIFMA y Greenguard Garantía: 10 años de garantía.		TECNOLOGY DEPOT S.A. DE C.V. R.F.C. TDE130417T64 DOMICILIO FISCAL AV. FRANCISCO ALCOCER POZO #500 LOCAL 10, INT. PLAZA LOMAS 11 COL.: COLINAS DEL SOL LOCALIDAD: EL PUEBLITO MUNICIPIO: CORREGIDORA ENTIDAD FEDERATIVA: QUERÉTARO C.P.: 76903 tecnology.depot@gmail.com	
3	SILLA OPERATIVA SALA DE JUNTAS DELTA RESPALDO BAJO, E-FABRIC PLUS COLOR A ELEGIR, SMARTMESH PLUS COLOR A ELEGIR, BASE COLOR A ELEGIR COD. DELT02BBWHMP72 O SIMILAR Base: De 5 puntas de nylon en color blanco y negro. Mecanismo: Synchro multiposiciones. Respaldo: Con Ajuste multiposiciones y bloqueo antishock. Descansabrazos: Con ajuste de altura. Asiento: Acojinamiento en asiento de poliuretano inyectado de 53 kgs/m3. Carga Soportada: 130 kg (1274.86 N). Garantía: 10 años de garantía.		16	pieza
4	SILLA OPERATIVA SILLA SEMI-EJCUTIVA MOD. FLY SMART MESH O SIMILAR TELA IMPORTACION COLOR A ELEGIR Base:  Base de 5 puntas fabricada en nylon color gris o negro. Mecanismo: Mecanismo reclinable con regulación de tensión. Descansabrazos: Fijos de polipropileno. Soporte Lumbar: Acojinado fijo. Asiento: Hule espuma de alta densidad 30 kg/m3 con tapiz de origen en color gris y negro. Carga Soportada: 130 kg (1,274.86 N). Certificación: Bifma Garantía: 5 años de garantía.		62	pieza
5	SILLA DE VISITA COMEDOR ICON BLANCA ESTRUCTURA CROMADA COLD ROLL CONCHA EN POLIPROPILENO COD. ICON05ECPP102 O SIMILAR Base:  Trineo metálico cromado cold roll. Respaldo: Concha de una sola pieza en polipropileno. Carga Soportada: 130 kg (1247.86 N). Certificación: Bifma Garantía: 10 años de garantía.	22	pieza	

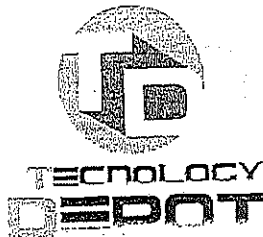

TECNOLOGY DEPOT, S.A. DE C.V.  
 AV. FRANCISCO ALCOCER POZO No. 500, LOCAL 10, COL. COLINAS DEL SOL, EL PUEBLITO,  
 CORREGIDORA, QUERÉTARO. C.P. 76903, TEL.: 4422404532

<p>6</p>	<p>SILLA DE VISITA BLANCA ART BLANCA CHASIS CROMADO DE 4 PUNTOS CONCHA DE POLIPROPILENO COD. ART05ECP102 O SIMILAR Base:</p> <p>Cromada de 4 puntas. Respaldo: Concha de una sola pieza en polipropileno. Carga Soportada: 120 kg (1176.80 N). Certificación: Bifma Garantía: 5 años de garantía.</p>	<p>21</p>	<p>pieza</p>
<p>7</p>	<p>SILLA DE VISITA ICON NEGRA ESTRUCTURA CROMADA COLD ROLL CONCHA EN POLIPROPILENO COD. ICON05ECP101 O SIMILAR Base:</p> <p>Trineo metálico cromado cold roll. Respaldo: Concha de una sola pieza en polipropileno. Carga Soportada: 130 kg (1247.86 N). Certificación: Bifma Garantía: 10 años de garantía.</p>	<p>27</p>	<p>Pieza</p>
<p>8</p>	<p>SALA DE JUNTAS 12 P MESA DE CONSEJO TECH SQ/BLACK O SIMILAR DE 4.20 X 1.20 (2 CUBIERTAS DE 2.10 X 1.20) EN MELAMINA COLOR ROBLE TRIGO O SIMILAR</p> <p>Con cubierta de 4.20m x 1.20cm x 0.75m en melamina de 28 mm termofusionada en ambas caras, con tableros compuestos por 2 capas de 1.2 mm de fibras de madera de alta densidad media (mdf) e interior de partículas de aglomerado combinadas con un polímero sintético. Acabado en ambas caras con hoja de papel de diseño saturada con resinas melamínicas color a elegir, cantos de PVC aplicados a presión y en caliente con adhesivo hot melt para garantizar el sellado con las cubiertas. Construida a base de perfil de lámina negra de calibre 14 y con 5 almas interiores de calibre 14 para refuerzo, así como 2 corazones tubulares de 12 mm de diámetro estos para sujeción de tornillería de 7 mm por 34 mm de largo acabado níquel, con paso de 1 mm, con cabeza tipo socket, forma de perfil tipo cascada con una</p>	<p>3</p>	<p>pieza</p>

  
 TECNOLOGY DEPOT S.A. DE C.V.  
 R.F.C. TDE130417T64  
 DOMICILIO FISCAL  
 AV. FRANCISCO ALCOCER POZO #500  
 LOCAL 10, INT. PLAZA LOMAS 11  
 COL.: COLINAS DEL SOL  
 LOCALIDAD: EL PUEBLITO  
 MUNICIPIO: CORREGIDORA  
 ENTIDAD FEDERATIVA: QUERÉTARO  
 C.P.: 76903  
 tecnologia.depot@gmail.com



128



Dirección de  
Adquisiciones  
San Pedro Garza García, N.L.

TECNOLOGY DEPOT, S.A. DE C.V.  
AV. FRANCISCO ALCOCER POZO No. 500, LOCAL 10, COL. COLINAS DEL SOL, EL PUEBLITO,  
CORREGIDORA, QUERETARO. C.P. 76903. TEL.: 4422404532

	<p>altura de 35 mm a una caída de 15.5 mm y un ancho de 70.7 mm y una superficie plana de 14.8 mm. Perfil de lámina negra con forma de cuadrado de 2 x 2 pulgadas y 3 almas de refuerzo interior de calibre 14 con un corazón tubular de 12 mm de diámetro para sujeción de tornillo de 7 mm por 34 mm de largo en acabado en níquel con cabeza tipo socket.</p>		
9	<p>RECEPCIÓN Y CREDENZA RECEPCION MOD. VISTA DE 1.80 X 60 X 1.10 COLOR ROBLE TRIGO O SIMILAR Medidas de 1.80m x 0.60m x 1.10m, con contracubierta principal de melamina de 28 mm, cuerpo fabricado en laminado plástico 28 y 16 mm con tableros compuestos por 2 capas de 1.2mm de fibras de madera de densidad media (mdf) e interior de partículas de aglomerado combinadas con un polímero sintético. Acabado en ambas caras con hoja de papel diseño saturada de resinas melamínicas color a elegir con detalles en cara frontal de melamina termofusionada en color a elegir, cantos de PVC aplicados a presión y en caliente con adhesivo hot melt para garantizar el sellado con las cubiertas. El sistema de armado a base de insertos metálicos y tornillo tipo minifix, que garantice la total rigidez de las partes, así como su rápido ensamble. El nivelado se deberá efectuar por medio de niveladores con altura de regulación aproximada de 40mm, que permitan corregir las variaciones de nivel en piso. Deberá contar con herrajes que sostiene la contra cubierta en forma de "t" con medidas de 20 x 14.08 cm, la cual deberá contar con dos perforaciones en cada extremo centrados a 14 mm de su terminación que permiten la sujeción a la contracubierta, este herraje es de calibre 12, deberá contar con una cavidad de 28.5mm de anchó para que embone a la perfección en la pantalla de 28mm. El herraje que sostiene la cubierta es en perfil de 2 1/2 x 1 pulgadas calibre 14, con dimensiones horizontales de 1.60m x 0.60m de fondo todo el metal es</p>	3	Pieza



TECNOLOGY DEPOT S.A. DE C.V.  
R.F.C. TDE1304171E4  
DOMICILIO FISCAL  
AV. FRANCISCO ALCOCER POZO #500  
LOCAL 10, INT. PLAZA LOMAS 11  
COL.: COLINAS DEL SOL  
LOCALIDAD: EL PUEBLITO  
MUNICIPIO: CORREGIDORA  
ENTIDAD FEDERATIVA: QUERÉTARO  
C.P.: 76903  
tecnology.depot@gmail.com

*Handwritten signature*

*Handwritten notes and signatures on the right margin, including a large 'V' and 'X' mark.*



TECNOLOGY  
DEPOT



Dirección de  
Adquisiciones  
San Pedro Garza García, N.L.

TECNOLOGY DEPOT, S.A. DE C.V.

AV. FRANCISCO ALCOCER POZO No. 500, LOCAL 10, COL. COLINAS DEL SOL, EL PUEBLITO,  
CORREGIDORA, QUERETARO. C.P. 76903, TEL.: 4422404532

	<p>pintado a base de pintura epóxica electrostática en polvo color negro.</p> <p>Y          CREDENZA DE 1.80 X 0.50 X 0.75 CON 4 PUERTAS ABATIBLES Y ENTREPAÑO INTERNO EN MELAMINA COLOR ROBLE TRIGO O SIMILAR, CUERPO Y TOP COLOR A ELEGIR, JALADERAS DE ALUMINIO COLOR A ELEGIR Medidas de 1.80m x 0.50m x 0.75m, con 4 puertas abatibles con entrepaño interno, fabricada con tableros compuestos por 2 capas de 1.2mm de fibras de madera de densidad media (mdf) e interior de partículas de aglomerado combinadas con un polímero sintético. Acabado en ambas caras con hoja de papel diseño saturada de resinas melamínicas y con puertas, en color a elegir, cantos de PVC aplicados a presión y en caliente con adhesivo hot melt para garantizar el sellado. Cuerpo en melamina color a elegir de 28mm de espesor y cubierta en 28 mm de espesor. Jaladeras metálicas, chapas y bisagras de importación, El ensamblé del mueble es a través de sistema minifix y taquete unión en base a pegamento quedando todo oculto (no se utilizan ángulos, ni placas).</p>		<p>TECNOLOGY DEPOT S.A. DE C.V.          R.F.C. TDE130417TE4          DOMICILIO FISCAL          AV. FRANCISCO ALCOCER POZO #500          LOCAL 10, INT. PLAZA LOMAS 11          COL.: COLINAS DEL SOL          LOCALIDAD: EL PUEBLITO          MUNICIPIO: CORREGIDORA          ENTIDAD FEDERATIVA: QUERÉTARO          C.P.: 76903          tecnologia.depot@gmail.com</p>
10	<p>MODULO OPERATIVO MESA DE TRABAJO DE 0.80 X 0.60 PANTALLA Y COSTADOS EN MELAMINA COLOR ROBLE TRIGO O SIMILAR Medidas de 0.80m x 0.60m x 0.75m fabricada en melamina de 28 mm termofusionada en ambas caras, con tableros compuestos por 2 capas de 1.2 mm de fibras de madera de alta densidad media (mdf) e interior de partículas de aglomerado combinadas con un polímero sintético. Acabado en ambas caras con hoja de papel de diseño saturada con resinas melamínicas color a elegir, cantos de PVC aplicados a presión y en caliente con adhesivo hot melt para garantizar el sellado</p>	16	Pieza

*[Handwritten signatures and initials in the right margin]*





**TECHNOLOGY  
DEPOT**

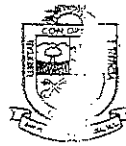

**Dirección de  
Adquisiciones**  
San Pedro Garza García, N.L.

TECHNOLOGY DEPOT, S.A. DE C.V.

AV. FRANCISCO ALCOCER POZO No. 500, LOCAL 10, COL. COLINAS DEL SOL, EL PUEBLITO,  
CORREGIDORA, QUERETARO. C.P. 76903, TEL.: 4422404532

	con las cubiertas. El sistema de armado a base de insertos metálicos y tornillo tipo minifix, que garantice la total rigidez de las partes, así como su rápido ensamble. El nivelado se deberá efectuar por medio de niveladores con altura de regulación aproximada de 40mm, que permitan corregir las variaciones de nivel en piso.		
11	<p>MESA ESQUINERA RECEPCIÓN MESA MODELO WAVE ESQUINERA O SIMILAR, ESTRUCTURA COLOR NEGRO, CUBIERTA DE MELAMINA COLOR A ELEGIR DE 18 MM DE ESPESOR EN CANTO 45 GRADOS COLOR A ELEGIR. O SIMILAR.</p> <p>Medidas de 0.60m x 0.50m x 0.45m con cubierta de melamina blanca de 18 mm de espesor termofusionada en ambas caras, con tableros compuestos por 2 capas de 1.2 mm de fibras de madera de alta densidad media (mdf) e interior de partículas de aglomerado combinadas con un polímero sintético. Acabado en ambas caras con hoja de papel de diseño saturada con resinas melamínicas, cantos de PVC aplicados a presión y en caliente para garantizar el sellado con las cubiertas. En canto invertido de 45 grados con estructura acero en color negro.</p>	1	<p>Pieza</p> <p>TECHNOLOGY DEPOT S.A. DE C.V. R.F.C. TDE130417TE4 DOMICILIO FISCAL AV. FRANCISCO ALCOCER POZO #500 LOCAL 10, INT. PLAZA LOMAS 11 COL.: COLINAS DEL SOL LOCALIDAD: EL PUEBLITO MUNICIPIO: CORREGIDORA ENTIDAD FEDERATIVA: QUERÉTARO C.P.: 76903 tecnology.depot@gmail.com</p>
12	<p>MESA DE JUNTAS TRIANGULAR MESA TECH Z/CHROME TRIANGULAR O SIMILAR DE 1.20 X 1.20 X 1.20 EN MELAMINA COLOR ROBLE TRIGO O SIMILAR Con cubierta de 1.20m x 1.20cm x 0.75m, en melamina de 28 mm termofusionada en ambas caras, con tableros compuestos por 2 capas de 1.2 mm de fibras de madera de alta densidad media (mdf) e interior de partículas de aglomerado combinadas con un polímero sintético.</p> <p>Acabado en ambas caras con hoja de papel de diseño saturada con resinas melamínicas color a elegir, cantos de PVC aplicados a presión y en caliente con adhesivo hot melt para garantizar el sellado con las cubiertas. Estructura acero con</p>	3	<p>Pieza</p>



**TECNOLOGY  
DEPOT**



Dirección de  
Adquisiciones  
San Pedro Garza García, N.L.

TECNOLOGY DEPOT, S.A. DE C.V.

AV. FRANCISCO ALCOCER POZO No. 500, LOCAL 10, COL COLINAS DEL SOL, EL PUEBLITO,  
CORREGIDORA, QUERETARO. C.P. 76903, TEL.: 4422404532

	pintura epóxica horneada y aluminio cromado. Regatón de plástico ajustable.		
13	<p>MESA DE JUNTAS CIRCULAR MESA FLAT/SILVER O SIMILAR 80cm DIAMETRO CUBIERTA EN MELAMINA COLOR ROBLE TRIGO O SIMILAR Medidas de 0.80m diámetro fabricada en melanina. Con base fabricada con placa gris con un espesor de 1/4" (250 milésimas) cortada con láser, con un acabado en pintura electroestática rugoso obteniendo un espesor total de 320 milésimas (+-) en tono blanco o gris, con un diámetro de 500mm, con un peso de 12 kg, al centro un orificio de 12mm y 3 orificios en forma de triángulo con una separación del centro de 27mm y un diámetro de dicha perforación de 9mm. En la parte inferior de dichas perforaciones con un biselado de 20mm y un bajo relieve de 5.5mm, a su vez en la parte inferior de la base cuenta con 6 antiderrapantes con acabado rugoso fabricadas en poliuretano, con dimensiones de 40mm x 15.5mm. Su poste fabricado de forma cilíndrica rolado en frio con lámina negra calibre 1/16" soldado con proceso TIC y pulido al exterior. Con longitud de 699 mm y un diámetro exterior de 87mm. En ambos extremos cuenta con una placa de 1/8" a una profundidad de 7mm (+-0.5mm) unida con soldadura mediante proceso MIC en 3 segmentos con una longitud aproximada de cordón de 30mm. Al centro una perforación de 11mm que aloja un injerto de alto relieve con rosca interna de 8mm, y 3 perforaciones en forma de triángulo con una separación al centro de 27mm dichas perforaciones de 11 mm y alojando injertos debajo relieve con rosca interna de 8 mm. En la parte superior cuenta con una placa para la sujeción de la cubierta dicha placa fabricada en lámina negra con un espesor de 1/8" cortada con láser, troquelada a bajo relieve con una profundidad de 16mm y un estampado de 8 puntas. Con figura cuadrada irregular con dimensión de 280mm x 280mm en sus esquinas con una perforación de 6.5mm con una separación</p>	3	Pieza



TECNOLOGY DEPOT S.A. DE C.V.  
R.F.C. TDE130417TE4  
DOMICILIO FISCAL  
AV. FRANCISCO ALCOCER POZO #500  
LOCAL 10, INT. PLAZA LOMAS 11  
COL.: COLINAS DEL SOL  
LOCALIDAD: EL PUEBLITO  
MUNICIPIO: CORREGIDORA  
ENTIDAD FEDERATIVA: QUERÉTARO  
C.P.: 76903  
tecnology.depot@gmail.com

*[Handwritten signature]*

*[Handwritten notes and signatures on the right margin]*



10

TECHNOLOGY DEPOT, S.A. DE C.V.  
 AV. FRANCISCO ALCOCER POZO No. 500, LOCAL 10, COL. COLINAS DEL SOL, EL PUEBLITO,  
 CORREGIDORA, QUERETARO. C.P. 76903, TEL.: 4422404532

	<p>a esta de 11mm ésta para la sujeción de la cubierta, en cada una de sus caras un bajo relieve en forma de arco de 20mm, al centro de éste una extrusión de medio círculo con un diámetro de 29mm y una perforación al centro de 6.7mm estas para la sujeción de la cubierta. Al centro de nuestra placa cuenta con un orificio de 12mm y 3 orificios en forma de triángulo con una separación del centro de 27mm y un diámetro de dicha perforación de 9mm estas para la sujeción al poste. Color a elegir.</p>		
<p>14</p>	<p>MESA DE COMEDOR RECTANGULAR MESA TECH REST CORUÑA/SILVER O SIMILAR DE 2.40 X 0.80 CUBIERTA EN MDF CON LAMINADO PLASTICO COLOR A ELEGIR          Medidas de 2.40m x 0.80m MDF con laminado plástico alta presión. Cantos de PVC aplicados en todos los cantos a presión con adhesivo hot melt para garantizar el sellado con las cubiertas. La placa superior troquelada calibre 10, con 10 costillas de refuerzo y una extrusión de 16.5 mm de altura con dimensiones de 280 mm por 280 mm. En sus extremos 8 perforaciones de 6.5 mm para sujeción a cubierta y en su interior 3 perforaciones de 8.5 mm para sujeción a soporte central con tornillos de 7 mm por 25 mm acabado níquel paso 1 y una perforación central de 11.5 mm. Soporte central tubular de 76 mm (3") de calibre 16 con costura interior en sus extremos una placa soldada con proceso MIG con una profundidad de 14 mm +/- 1 mm con un espesor de 3/16 y 4 perforaciones para tornillo de 7 mm paso 1, 3 en forma de triángulo y 1 central con un acabado en pintura electroestática homeada. Soporte inferior en forma de cruz troquelada con espesor de 1/4 y un desarrollo de 43 mm y una albergadura de 35.7 mm en sus extremos cuenta con una tapa de vista soldada con proceso MIG en inclinación de un calibre 12, así como en su parte interior con una albergadura de 135 mm una placa soldada con proceso MIG de calibre 3/16 con una perforación para tornillo de 3/8, en su punto de</p>	<p>3</p>	<p>Pieza</p>



TECHNOLOGY DEPOT S.A. DE C.V.  
 R.F.C. TDE130417T64  
 DOMICILIO FISCAL  
 AV. FRANCISCO ALCOCER POZO #500  
 LOCAL 10, INT. PLAZA LOMAS 11  
 COL.: COLINAS DEL SOL  
 LOCALIDAD: EL PUEBLITO  
 MUNICIPIO: CORREGIDORA  
 ENTIDAD FEDERATIVA: QUERÉTARO  
 C.P.: 76903  
 technology.depot@gmail.com

*[Handwritten signatures and marks on the right margin]*



**TECHNOLOGY  
DEPOT**



**Dirección de  
Adquisiciones**  
San Pedro Garza García, N.L.

TECHNOLOGY DEPOT, S.A. DE C.V.

AV. FRANCISCO ALCOCER POZO No. 500, LOCAL 10, COL. COLINAS DEL SOL, EL PUEBLITO,  
CORREGIDORA, QUERÉTARO. C.P. 76903, TEL.: 4422404532

	intersección por la parte superior una placa electro soldada circular de 72.7 mm de diámetro (2,860") con 3 perforaciones pasadas en forma de triángulo de 8mm de diámetro y una perforación central de 12.5 mm de diámetro. Cuenta con 4 regatones de polipropileno inyectado para su nivelación de diámetro de 50 mm y altura de 13 mm con un tornillo de 3/8 por 3/4 de largo en acero con acabado níquel. Color a elegir.		
15	<p>KIT DE 2 PIEZAS DE SOFÁS DE 1 PLAZA 2 X SOFA WAVE O SIMILAR UNA PLAZA DERECHO TAPIZADO EN TELA ADDISON COLOR ROBLE TRIGO O SIMILAR Sofá para visitas de una plaza derecho o izquierdo, con asiento hule espuma de 7 cms de espesor con densidad de 24kg/m3 súper suave con memoria, respaldo de 6 cms de espesor con densidad de 24 kg con memoria, cubiertas con una capa de delcron laminado. Estructura metálica en color negro, tapizado en tela a elegir, medidas de 1.00m x 0.73m de altura.</p> <p>Y</p> <p>MESA MODELO WAVE ESQUINERA O SIMILAR, ESTRUCTURA COLOR NEGRO, CUBIERTA DE MELAMINA BLANCA DE 18 MM DE ESPESOR EN CANTO 45 GRADOS COLOR A ELEGIR Medidas de 0.60m x 0.50m x 0.45m con cubierta de melamina blanca de 18 mm de espesor termofusionada en ambas caras, con tableros compuestos por 2 capas de 1.2 mm de fibras de madera de alta densidad media (mdf) e interior de partículas de aglomerado combinadas con un polímero sintético. Acabado en ambas caras con hoja de papel de diseño saturada con resinas melamínicas, cantos de PVC aplicados a presión y en caliente para garantizar el sellado con las cubiertas. En canto invertido de 45 grados con estructura metálica en color negro.</p>	1	Pieza
	FLYPPER ABIERTO FLYPPER ABIERTO DE 80 X 40 X 40 PARA EMPOTRAR A PARED		



TECHNOLOGY DEPOT S.A. DE C.V.  
R.F.C. TDE130417T54  
DOMICILIO FISCAL  
AV. FRANCISCO ALCOCER POZO #500  
LOCAL 10, INT. PLAZA LOMAS 11  
COL.: COLINAS DEL SOL  
LOCALIDAD EL PUEBLITO  
MUNICIPIO: CORREGIDORA  
ENTIDAD FEDERATIVA: QUERÉTARO  
C.P.: 76903  
tecnology.depot@gmail.com



Dirección de Adquisiciones  
San Pedro Garza García, N.L.

TECHNOLOGY DEPOT, S.A. DE C.V.

AV. FRANCISCO ALCOCER POZO No. 500, LOCAL 10, COL. COLINAS DEL SOL, EL PUEBLITO,  
CORREGIDORA, QUERÉTARO. C.P. 76903, TEL.: 4422404532

16	<p>MELAMINA COLOR ROBLE TRIGO O SIMILAR Medidas de 0.80m x 0.40m x 0.40m fabricada en melamina de 16 mm termofusionada en ambas caras, con tableros compuestos por 2 capas de 1.2 mm de fibras de madera de alta densidad media (mdf) e interior de partículas de aglomerado combinadas con un polímero sintético. Acabado en ambas caras con hoja de papel de diseño saturada con resinas melamínicas color a elegir, cantos de PVC aplicados a presión y en caliente con adhesivo hot melt para garantizar el sellado con las cubiertas. El sistema de armado a base de insertos metálicos y tornillo tipo minifix, que garantice la total rigidez de las partes, así como su rápido ensamble.</p>	12	Pieza
17	<p>ESCRITORIO RECTO DISEÑO MESA OPERATIVA TECH ME/SILVER O SIMILAR DE 1.60 X 0.60 EN MELAMINA COLOR ROBLE TRIGO O SIMILAR Con cubierta de 1.60m x 0.60cm x0.75m en melamina de 28 mm termofusionada en ambas caras, con tableros compuestos por 2 capas de 1.2 mm de fibras de madera de alta densidad media (mdf) e interior de partículas de aglomerado combinadas con un polímero sintético. Acabado en ambas caras con hoja de papel de diseño saturada con resinas melamínicas color a elegir, cantos de PVC aplicados a presión y en caliente con adhesivo hot melt para garantizar el sellado con las cubiertas. Estructura color blanco fabricada con lamina negra cal. 14 rolada en frio y unión con soldadura de argón, regatón nivelador y uñas de soporte de aluminio. En el travesaño horizontal en la cara superior tenemos dos perforaciones troqueladas cilíndricas de 22mm, con una separación a sus extremos de 107mm en cada esquina. En la parte inferior del mismo tenemos dos perforaciones cilíndricas de 22mm con una separación del travesaño vertical de 67mm en cada extremo. En la parte interna de nuestra estructura horizontal tenemos dos troquelados de figura rectangular con una medida de 300mm x 51mm con una</p>	16	Pieza



TECHNOLOGY DEPOT S.A. DE C.V.  
R.F.C. TDE13041751  
DOMICILIO FISCAL  
AV. FRANCISCO ALCOCER POZO #500  
LOCAL 10, INT. PLAZA LOMAS 11  
COL.: COLINAS DEL SOL  
LOCALIDAD: EL PUEBLITO  
MUNICIPIO: CORREGIDORA  
ENTIDAD FEDERATIVA: QUERÉTARO  
C.P.: 76903  
technology.depot@gmail.com

*[Handwritten signatures and marks on the right margin]*

113



Dirección de Adquisiciones  
San Pedro Garza García, N.L.

*[Handwritten signature]*

TECNOLOGY DEPOT, S.A. DE C.V.  
AV. FRANCISCO ALCOCER POZO No. 500, LOCAL 10, COL. COLINAS DEL SOL, EL PUEBLITO,  
CORREGIDORA, QUERÉTARO. C.P. 76903, TEL.: 4422404532

	<p>separación a sus extremos de 83 mm. En cada soporte vertical de dicha estructura cuenta con un remate en plástico inyectado de color blanco en el caso de estructura blanca y negro en estructura gris. Con unas dimensiones de 60mm de largo por 40mm de ancho y una cara visible de 19 mm de altura con acabado satinado.</p> <p>Y CAJONERA MOVIL CON RODAJAS NACIONALES EN MELAMINA COLOR ROBLE TRIGO O SIMILAR, CUERPO COLOR A ELEGIR, JALADERAS DE ALUMINIO ESPECIAL Medidas de 0.52 x 0.40 x 0.62 m fabricada en melamina de 16 mm termofusionada en ambas caras, con tableros compuestos por 2 capas de 1.2 mm de fibras de madera de alta densidad media (mdf) e interior de partículas de aglomerado combinadas con un polímero sintético. Acabado en ambas caras con hoja de papel de diseño saturada con resinas melamínicas color a elegir, cantos de PVC aplicados a presión y en caliente con adhesivo hot melt para garantizar el sellado con las cubiertas. Cajonera con 1 papelerero y 1 de archivo, este con rieles para recibir carpetas colgantes para el control de archivo en tamaños oficio/carta, cuenta con corredera metálica importada de extensión total, con deslizamiento a través de balines fabricados con acero de precisión endurecido. La cerradura será ser importada, de barril intercambiable en la parte frontal del mueble, con jaladeras importadas integradas al mueble.</p>	 <p>TECNOLOGY DEPOT S.A. DE C.V. R.F.C. TDE130417E4 DOMICILIO FISCAL AV. FRANCISCO ALCOCER POZO #500 LOCAL 10, INT. PLAZA LOMAS 11 COL.: COLINAS DEL SOL LOCALIDAD: EL PUEBLITO MUNICIPIO: CORREGIDORA ENTIDAD FEDERATIVA: QUERÉTARO C.P.: 76903 tecnology.depot@gmail.com</p>	
18	<p>ESCRITORIO EJECUTIVO RECTO DISEÑO MESA EJECUTIVA TECH SQ/BLACK O SIMILAR DE 1.80 X 0.80 EN MELAMINA COLOR ROBLE TRIGO O SIMILAR PANTALLA METALICA COLOR A ELEGIR Con cubierta de 1.80m x 0.80cm x0.75m en melamina de 28 mm termofusionada en ambas caras, con tableros compuestos por 2 capas de 1.2 mm de fibras de madera de alta densidad media (mdf) e interior de partículas de aglomerado combinadas con un</p>	2	Pieza

*[Handwritten signatures and marks on the right side of the table]*





Dirección de Adquisiciones  
San Pedro Garza García, N.L.

*[Handwritten signature]*

TECNOLOGY DEPOT, S.A. DE C.V.  
AV. FRANCISCO ALCOCER POZO No. 500, LOCAL 10, COL. COLINAS DEL SOL, EL PUEBLITO,  
CORREGIDORA, QUERÉTARO. C.P. 76903, TEL.: 4422404532

polímero sintético. Acabado en ambas caras con hoja de papel de diseño saturada con resinas melamínicas color a elegir, cantos de PVC aplicados a presión y en caliente con adhesivo hot melt para garantizar el sellado con las cubiertas. Construida a base de Perfil de lámina negra con forma de cuadrado de 2 x 2 pulgadas y con 5 almas interiores de calibre 14 para refuerzo, así como 2 corazones tubulares de 12 mm de diámetro estos para sujeción de tornillería de 7 mm por 34 mm de largo acabado níquel, con paso de 1 mm ,con cabeza tipo socket , forma de perfil tipo cascada con una altura de 35 mm a una caída de 15.5 mm y un ancho de 70.7 mm y una superficie plana de 14.8 mm. Perfil de lamina negra con forma de triángulo rectángulo de 97 mm por 70 mm de un calibre de 14 y 3 almas de refuerzo interior de calibre 14 con un corazón tubular de 12 mm de diámetro para sujeción de tornillo de 7 mm por 34 mm de largo en acabado en níquel con cabeza tipo socket.

Y

CAJONERA MOVIL CON RODAJAS NACIONALES EN MELAMINA COLOR ROBLE TRIGO O SIMILAR, CUERPO COLOR ROBLE TRIGO O SIMILAR, JALADERAS DE ALUMINIO ESPECIAL Medidas de 0.52 x 0.40 x 0.62 m fabricada en melamina de 16 mm termofusionada en ambas caras, con tableros compuestos por 2 capas de 1.2 mm de fibras de madera de alta densidad media (mdf) e interior de partículas de aglomerado combinadas con un polímero sintético. Acabado en ambas caras con hoja de papel de diseño saturada con resinas melamínicas color a elegir, cantos de PVC aplicados a presión y en caliente con adhesivo hot melt para garantizar el sellado con las cubiertas. Cajonera con 1 papelerero y 1 de archivo, este con rieles para recibir carpetas colgantes para el control de archivo en tamaños oficina/carta, cuenta con corredera metálica importada de extensión total, con deslizamiento a través de balines fabricados con acero de precisión endurecido. La cerradura será



TECNOLOGY DEPOT S.A. DE C.V.  
R.F.C. TDE130417T54  
DOMICILIO FISCAL  
AV. FRANCISCO ALCOCER POZO #500  
LOCAL 10, INT. PLAZA LOMAS 11  
COL.: COLINAS DEL SOL  
LOCALIDAD: EL PUEBLITO  
MUNICIPIO: CORREGIDORA  
ENTIDAD FEDERATIVA: QUERÉTARO  
C.P.: 76903  
tecnology.depot@gmail.com

*[Vertical handwritten notes and signatures on the right margin]*



Dirección de Adquisiciones  
San Pedro Garza García, N.L.

TECNOLOGY DEPOT, S.A. DE C.V.  
AV. FRANCISCO ALCOCER POZO No. 500, LOCAL 10, COL. COLINAS DEL SOL, EL PUEBLITO,  
CORREGIDORA, QUERETARO. C.P. 76903, TEL.: 4422404532

	ser importada, de barril intercambiable en la parte frontal del mueble, con jaladeras importadas integradas al mueble.		
19	<p>CREDENZA SALA DE JUNTAS CREDENZA DE 1.80 X 0.50 X 0.75 DOBLE CAJONERA DE 2 PAPELEROS Y 1 DE ARCHIVO CON 2 PUERTAS AL CENTRO CON ENTREPAÑO INTERNO, EN MELAMINA, CUERPO Y TOP COLOR ROBLE TRIGO O SIMILAR, JALADERAS DE ALUMINIO POR DEFINIR</p> <p>Medidas de 1.80m x 0.50m x 0.75m, con 2 puertas abatibles con entrepaño interno y 2 cajoneras de 2 papeleros y un archivo, fabricada con tableros compuestos por 2 capas de 1.2mm de fibras de madera de densidad media (mdf) e interior de partículas de aglomerado combinadas con un polímero sintético. Acabado en ambas caras con hoja de papel diseño saturada de resinas melamínicas y con puertas, en color a elegir, cantos de PVC aplicados a presión y en caliente con adhesivo hot melt para garantizar el sellado. Cuerpo en melamina color a elegir de 28mm de espesor y cubierta en 28 mm de espesor. Jaladeras metálicas, chapas y bisagras de importación, El ensamble del mueble es a través de sistema minifix y taquete unión en base a pegamento quedando todo oculto (no se utilizan ángulos, ni placas).</p>	1	Pieza
20	<p>CREDENZA MULTIFUNCIONAL 2.9 M LARGO CREDENZA DE 2.90 X 0.60 X 0.90 CON HUECO PARA FRIGOBAR CERRADO, Y CON 5 PUERTAS CON ENTREPAÑO INTERNO, CUERPO EN MELAMINA, TOP Y ZOCLO EN FORMICA CON MDF COLOR ROBLE TRIGO O SIMILAR Medidas de 2.90m x 0.60m x 0.90 m, el largo podrá ser en dos secciones de 1.45m. Con 5 puertas abatibles con entrepaño interno y un hueco para frigobar. Fabricada con tableros compuestos por 2 capas de 1.2mm de fibras de</p>	3	Pieza

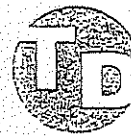

TECNOLOGY DEPOT S.A. DE C.V.  
R.F.C. TDE130417 (S)  
DOMICILIO FISCAL  
AV. FRANCISCO ALCOCER POZO #500  
LOCAL 10, INT. PLAZA LOMAS 11  
COL. COLINAS DEL SOL  
LOCALIDAD: EL PUEBLITO  
MUNICIPIO: CORREGIDORA  
ENTIDAD FEDERATIVA: QUERÉTARO  
C.P.: 76903  
tecnology.depot@gmail.com



Dirección de Adquisiciones  
San Pedro Garza García, N.L.

TECNOLOGY DEPOT, S.A. DE C.V.  
AV. FRANCISCO ALCOCER POZO No. 500, LOCAL 10, COL. COLINAS DEL SOL, EL PUEBLITO,  
CORREGIDORA, QUERETARO. C.P. 76903, TEL.: 4422404532

	madera de densidad media (mdf) e interior de partículas de aglomerado combinadas con un polímero sintético. Acabado en ambas caras con hoja de papel diseño saturada de resinas melamínicas y con puertas, en color a elegir, cantos de PVC aplicados a presión y en caliente con adhesivo hot melt para garantizar el sellado con cuerpo en melamina de 16 mm color a elegir, cubierta color a elegir y zoclo de laminado plástico sobre MDF. El ensamble del mueble es a través de sistema minifix y taquete unión en base a pegamento quedando todo oculto (no se utilizan ángulos, ni placas).		
21	CREDENZA MULTIFUNCIONAL 2.4 M LARGO CREDENZA DE 2.40 X 0.60 X 0.90 CON HUECO PARA FRIGOBAR CERRADO, UN ARCHIVERO VERTICAL DE 2 GAVETAS Y CON 3 PUERTAS CON ENTREPAÑO INTERNO, CUERPO EN MELAMINA, TOP Y ZOCLO EN FORMICA CON MDF COLOR ROBLE TRIGO O SIMILAR Medidas de 2.40m x 0.60m x 0.90 m. Con 4 puertas abatibles con entrepaño interno, un archivero vertical de 2 gavetas y un hueco para frigobar. Fabricada con tableros compuestos por 2 capas de 1.2mm de fibras de madera de densidad media (mdf) e interior de partículas de aglomerado combinadas con un polímero sintético. Acabado en ambas caras con hoja de papel diseño saturada de resinas melamínicas y con puertas, en color a elegir, cantos de PVC aplicados a presión y en caliente con adhesivo hot melt para garantizar el sellado con cuerpo en melamina de 16 mm color a elegir, cubierta color a elegir y zoclo de laminado plástico sobre MDF con espesor de 16 mm de espesor. El ensamble del mueble es a través de sistema minifix y taquete unión en base a pegamento quedando todo oculto (no se utilizan ángulos, ni placas). Jaladeras metálicas en niquel satinado.	10	Pieza
	COCINETA COMEDOR MUEBLE PARA COCINA EN FORMA DE "L" DE 2.40 X 1.40 X 0.90, CUENTA CON 5 PUERTAS ABATIBLES Y UNA CAJONERA DE 4 CAJONES. INCLUYE TARJA		

TECNOLOGY DEPOT S.A. DE C.V.  
R.F.C. TDE130417T81  
DOMICILIO FISCAL  
AV. FRANCISCO ALCOCER POZO No. 500  
LOCAL 10, INT. PLAZA LOMAS 11  
COL.: COLINAS DEL SOL  
LOCALIDAD: EL PUEBLITO  
MUNICIPIO: CORREGIDORA  
ENTIDAD FEDERATIVA: QUERÉTARO  
C.P.: 76903  
tecnology.depot@gmail.com

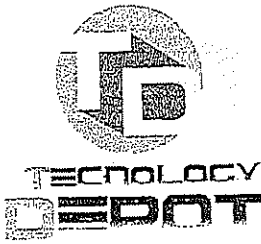

TECHNOLOGY DEPOT, S.A. DE C.V.  
AV. FRANCISCO ALCOCER POZO No. 500, LOCAL 10, COL. COLINAS DEL SOL, EL PUEBLITO,  
CORREGIDORA, QUERÉTARO. C.P. 76903, TEL: 4422404532

22	<p>SENCILLA Y LLAVE SENCILLA. CUERPO EN MELAMINA Y TOP Y ZOCLO DE MDF CON FORMICA COLOR ROBLE TRIGO O SIMILAR Medidas de 2.40m x 1.40m x 0.90 m. Con 5 puertas abatibles con entrepaño interno y una cajonera de 4 cajones en malamina. Fabricada con tableros compuestos por 2 capas de 1.2mm de fibras de madera de densidad media (mdf) e interior de partículas de aglomerado combinadas con un polímero sintético. Acabado en ambas caras con hoja de papel diseño saturada de resinas melamínicas y con puertas, en color a elegir, cantos de PVC aplicados a presión y en caliente con adhesivo hot melt para garantizar el sellado con cuerpo en melamina de 16 mm color a elegir, cubierta color a elegir y zoclo de laminado plástico sobre MDF con un espesor de 16 mm. El ensamble del mueble es a través de sistema minifix y taquete unión en base a pegamento quedando todo oculto (no se utilizan ángulos, ni placas). Con hueco para recibir tarja, llaves e instalaciones hidrosanitarias. Jaladeras metálicas en niquel satinado.</p>	1	Pieza
23	<p>AREA COWORKING PARA 9 PERSONAS 1 X ESTACION TECH MS/SILVER BENCH 04 O SIMILAR, CUBIERTAS COLOR A ELEGIR DE 1.80 X 0.60 (4 PIEZAS) CON MAMPARA DE MADERA COLOR ROBLE TRIGO O SIMILAR, CON HERRAJE CROMO POR DEFINIR Con cubierta desde 1.20m hasta 1.80m x 0.60m x 0.75m en melamina de 28 mm de espesor termofusionada en ambas caras, con tableros compuestos por 2 capas de 1.2 mm de fibras de madera de alta densidad media (mdf) e interior de partículas de aglomerado combinadas con un polímero sintético. Acabado en ambas caras con hoja de papel de diseño saturada con resinas melamínicas color a elegir, cantos de PVC aplicados a presión y en caliente para garantizar el sellado con las cubiertas. Estructura color blanco fabricada con lámina negra cal. 16 rolada en frío y unión con soldadura de argón. Regatón nivelador</p>	1	Pieza

TECHNOLOGY DEPOT S.A. DE C.V.  
R.F.C. TDE130417Tc1  
DOMICILIO FISCAL  
AV. FRANCISCO ALCOCER POZO #500  
LOCAL 10, INT. PLAZA LOMAS 11  
COL.: COLINAS DEL SOL  
LOCALIDAD: EL PUEBLITO  
MUNICIPIO: CORREGIDORA  
ENTIDAD FEDERATIVA: QUERÉTARO  
C.P.: 76903  
tecnology.depot@gmail.com





18

TECNOLOGY DEPOT, S.A. DE C.V.

AV. FRANCISCO ALCOCER POZO No. 500, LOCAL 10, COL. COLINAS DEL SOL, EL PUEBLITO, CORREGIDORA, QUERETARO. C.P. 76903, TEL.: 4422404532

y uñas de soporte de aluminio. Con mampara sobre escritorio de 1.10 m x 0.30 m fabricada en panel de melamina color a elegir.

Con 2 bases laterales fabricadas en perfil rectangular de calibre 13 de 50 mm por 40 mm con costura interna cada una con dos travesaños verticales de 671 mm de altura soldados con proceso MIC a un travesaño horizontal a corte 45 ° dicho travesaño de 120 mm de largo cuenta con 1 herraje soldado en su interior de lámina troquelada calibre 13 las dimensiones son : 580 mm por 65 mm con una altura de 38 mm a partir de travesaño horizontal en la parte superior con 6 perforaciones en forma de ovalo por lado para la sujeción de la cubierta dichas perforaciones de 96 mm por 6.7 mm en la parte interna intermedia una ranura de 132 mm por 55 mm en dicho espacio esta soldada con proceso MIC una lámina de calibre 13 esta para sujeción de canal electricable expandible a través de los generados en forma de "T" y "L" en sus extremos, dimensión de la lámina de 138 mm por 34 mm por 76 mm de altura, en su parte frontal inferior dos punzonados en forma de triángulo de 18.5 mm por 14 mm, en ambos costados una ranura troquelada en forma de rectángulo de 5.5 mm por 23 mm de alto y en su parte inferior una ranura de 5.5 por 8 mm, en la parte superior dos perforaciones para tornillo de 6 mm paso 1 con una longitud de 12 mm cabeza de gota acabado níquel estos para la sujeción de una solera de calibre 11 acabado níquel de 20 mm por 127 mm con un punzonado rectangular y uno circular en los extremos el rectangular de 5.8 mm por 4.2 mm y el circular por un diámetro de 6.9 mm, en la parte inferior de los travesaños verticales con un remate en plástico inyectado de polipropileno color negro de 40.5 mm por 50.6 mm con una altura de 35 mm y una perforación al centro de 25 mm para inserción de un tornillo de rosca acme de paso 3.5 mm con un diámetro de 26.9 mm y 55 mm de largo cabeza octagonal en polipropileno color negro. Con 1 canaleta electricable expandible horizontalmente fabricadas en lámina troquelada



TECNOLOGY DEPOT S.A. DE C.V.  
 R.F.C. TDE130417TS1  
 DOMICILIO FISCAL  
 AV. FRANCISCO ALCOCER POZO No. 500  
 LOCAL 10, INT. PLAZA LOMAS 11  
 COL.: COLINAS DEL SOL  
 LOCALIDAD: EL PUEBLITO  
 MUNICIPIO: CORREGIDORA  
 ENTIDAD FEDERATIVA: QUERÉTARO  
 C.P.: 76903  
 technology.depot@gmail.com

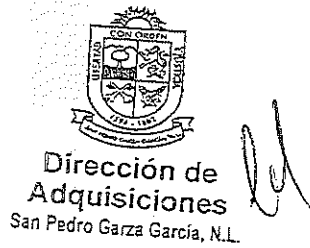

119

TECNOLOGY DEPOT, S.A. DE C.V.  
AV. FRANCISCO ALCOCER POZO No. 500, LOCAL 10, COL. COLINAS DEL SOL, EL PUEBLITO,  
CORREGIDORA, QUERÉTARO. C.P. 76903, TEL.: 4422404532

<p>calibre 14. Con 1 canaleta electrificable vertical fabricada en lámina troquelada calibre 14, esta canaleta sirve para bajar cableado de mesas a piso.</p> <p>Y</p> <p>2 X KIT DE EXTENSION TECH MS/SILVER BENCH 02 O SIMILAR, CUBIERTAS COLOR A ELEGIR DE 1.80 X 0.60 (2 PIEZAS), CON MAMPARA DE MADERA COLOR ROBLE TRIGO O SIMILAR CON HERRAJE CROMO POR DEFINIR</p> <p>Con cubierta desde 1.20m hasta 1.80m x 0.60m x 0.75m en melamina de 28 mm de espesor termofusionada en ambas caras, con tableros compuestos por 2 capas de 1.2 mm de fibras de madera de alta densidad media (mdf) e interior de partículas de aglomerado combinadas con un polímero sintético. Acabado en ambas caras con hoja de papel de diseño saturada con resinas melamínicas color a elegir, cantos de PVC aplicados a presión y en caliente para garantizar el sellado con las cubiertas. Estructura color blanco fabricada con lamina negra cal. 16 rolada en frío y unión con soldadura de argón. Regatón nivelador y uñas de soporte de aluminio. Con mampara sobre escritorio de 1.10 m x 0.30 m fabricada en panel de melamina color a elegir. Con base intermedia fabricada en perfil rectangular de calibre 13 de 50 mm por 40 mm con costura interna cada una con dos travesaños verticales de 671 mm de altura soldados con proceso MIC a un travesaño horizontal a corte 45 ° dicho travesaño de 120 mm de largo cuenta con 1 herraje soldado en su interior de lámina troquelada calibre 13 las dimensiones son : 580 mm por 65 mm con una altura de 38 mm a partir de travesaño horizontal en la parte superior con 6 perforaciones en forma de ovalo por lado para la sujeción de la cubierta dichas perforaciones de 96 mm por 6.7 mm en la parte interna intermedia una ranura de 132 mm por 55 mm en dicho espacio esta soldada con proceso MIC una lámina de calibre 13 esta para sujeción de canal electrificable expandible a través de los</p>	 <p>TECNOLOGY DEPOT S.A. DE C.V. R.F.C. TDE130417EJ DOMICILIO FISCAL AV. FRANCISCO ALCOCER POZO 4500 LOCAL 10, INT. PLAZA LOMAS 11 COL. COLINAS DEL SOL LOCALIDAD EL PUEBLITO MUNICIPIO: CORREGIDORA ENTIDAD FEDERATIVA: QUERÉTARO C.P.: 76903 tecnology.depot@gmail.com</p>	
---	---	--

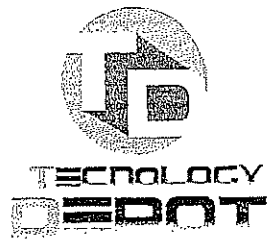

TECNOLOGY DEPOT, S.A. DE C.V.  
AV. FRANCISCO ALCOCER POZO No. 500, LOCAL 10, COL COLINAS DEL SOL, EL PUEBLITO,  
CORREGIDORA, QUERETARO. C.P. 76903, TEL.: 4422404532

<p>generados en forma de "T" y "L" en sus extremos, dimensión de la lámina de 138 mm por 34 mm por 76 mm de altura, en su parte frontal inferior dos punzonados en forma de triángulo de 18.5 mm por 14 mm, en ambos costados una ranura troquelada en forma de rectángulo de 5.5 mm por 23 mm de alto y en su parte inferior una ranura de 5.5 por 8 mm, en la parte superior dos perforaciones para tornillo de 6 mm paso 1 con una longitud de 12 mm cabeza de gota acabado níquel estos para la sujeción de una solera de calibre 11 acabado níquel de 20 mm por 127 mm con un punzonado rectangular y uno circular en los extremos el rectangular de 5.8 mm por 4.2 mm y el circular por un diámetro de 6.9 mm, en la parte inferior de los travesaños verticales con un remate en plástico inyectado de polipropileno color negro de 40.5 mm por 50.6 mm con una altura de 35 mm y una perforación al centro de 25 mm para inserción de un tornillo de rosca acme de paso 3.5 mm con un diámetro de 26.9 mm y 55 mm de largo cabeza octagonal en polipropileno color negro. Con 1 canaleta electrificable expandible horizontalmente fabricadas en lámina troquelada calibre 14. Con 1 canaleta electrificable vertical fabricada en lámina troquelada calibre 14, esta canaleta sirve para bajar cableado de mesas a piso.</p> <p>Y</p> <p>1 X MESA OPERATIVA TECH MS/SILVER O SIMILAR DE 1.20 X 60 EN MELAMINA COLOR ROBLE TRIGO O SIMILAR Con cubierta de 1.20m x 0.60cm x 0.75m en melamina de 28 mm termofusionada en ambas caras, con tableros compuestos por 2 capas de 1.2 mm de fibras de madera de alta densidad media (mdf) e interior de partículas de aglomerado combinadas con un polímero sintético. Acabado en ambas caras con hoja de papel de diseño saturada con resinas melamínicas color a elegir, cantos de PVC aplicados a presión y en caliente con adhesivo hot melt para garantizar el sellado con las cubiertas. Estructura color blanco fabricada con lamina negra cal. 14 rolada en frío y unión con soldadura de</p>	<p>TECNOLOGY DEPOT S.A. DE C.V. R.F.C. TDE130417TS DOMICILIO FISCAL AV. FRANCISCO ALCOCER POZO #500 LOCAL 10, INT. PLAZA LOMAS 11 COL.: COLINAS DEL SOL LOCALIDAD: EL PUEBLITO MUNICIPIO: CORREGIDORA ENTIDAD FEDERATIVA: QUERÉTARO C.P.: 76903 tecnology.depot@gmail.com</p> 
--	---





Dirección de Adquisiciones  
San Pedro Garza García, N.L.

TECNOLOGY DEPOT, S.A. DE C.V.  
AV. FRANCISCO ALCOCER POZO No. 500, LOCAL 10, COL. COLINAS DEL SOL, EL PUEBLITO,  
CORREGIDORA, QUERETARO. C.P. 76903, TEL.: 4422404532

argón, regatón nivelador y uñas de soporte de aluminio. En el travesaño horizontal en la cara superior tenemos dos perforaciones troqueladas cilíndricas de 22mm, con una separación a sus extremos de 107mm en cada esquina. En la parte inferior del mismo tenemos dos perforaciones cilíndricas de 22mm con una separación del travesaño vertical de 67mm en cada extremo. En la parte interna de nuestra estructura horizontal tenemos dos troquelados de figura rectangular con una medida de 300mm x 51mm con una separación a sus extremos de 83 mm. En cada soporte vertical de dicha estructura cuenta con un remate en plástico inyectado de color blanco en el caso de estructura blanca y negro en estructura gris. Con unas dimensiones de 60mm de largo por 40mm de ancho y una cara visible de 19 mm de altura con acabado satinado.

Y  
1 X MAMPARA DE 120 X 30 DE MELAMINA DE 16MM COLOR A ELEGIR En melamina de 16 mm termofusionada en ambas caras; con tableros compuestos por 2 capas de 1.2 mm de fibras de madera de alta densidad media (mdf) e interior de partículas de aglomerado combinadas con un polímero sintético. Acabado en ambas caras con hoja de papel de diseño saturada con resinas melamínicas color a elegir, cantos de PVC aplicados a presión y en caliente con adhesivo hot melt para garantizar el sellado con las cubiertas.

Y  
1 X HERRAJE SUJETA MAMPARA EN "L" MODELO HL03 O SIMILAR; COLOR A ELEGIR Su apertura es de 1.8cm y cierra hasta 0.8mm por medio de tornillo y se adapta muy bien a cubiertas de 28 mm de espesor. Color disponibles: Silver y White. Materiales Aluminio con pintura epóxica horneada.

Y  
9 X CAJONERA MOVIL CON RODAJAS NACIONALES EN MELAMINA, CUERPO COLOR ROBLE TRIGO O SIMILAR; JALADERAS DE ALUMINIO ESPECIAL Medidas de 0.52 x 0.40 x



TECNOLOGY DEPOT S.A. DE C.V.  
R.F.C. TDE130417T54  
DOMICILIO FISCAL  
AV. FRANCISCO ALCOCER POZO #500  
LOCAL 10, INT. PLAZA LOMAS 11  
COL.: COLINAS DEL SOL  
LOCALIDAD: EL PUEBLITO  
MUNICIPIO: CORREGIDORA  
ENTIDAD FEDERATIVA: QUERÉTARO  
C.P.: 76903  
tecnology.depot@gmail.com



TECNOLOGY DEPOT, S.A. DE C.V.  
 AV. FRANCISCO ALCOCER POZO No. 500, LOCAL 10, COL. COLINAS DEL SOL, EL PUEBLITO,  
 CORREGIDORA, QUERETARO. C.P. 76903, TEL.: 4422404532

	<p>0.62 m fabricada en melamina de 16 mm termofusionada en ambas caras, con tableros compuestos por 2 capas de 1.2 mm de fibras de madera de alta densidad media (mdf) e interior de partículas de aglomerado combinadas con un polímero sintético. Acabado en ambas caras con hoja de papel de diseño saturada con resinas melamínicas color a elegir, cantos de PVC aplicados a presión y en caliente con adhesivo hot melt para garantizar el sellado con las cubiertas. Cajonera con 1 papelerero y 1 de archivo, este con rieles para recibir carpetas colgantes para el control de archivo en tamaños oficio/carta, cuenta con corredera metálica importada de extensión total, con deslizamiento a través de balines fabricados con acero de precisión endurecido. La cerradura será ser importada, de barril intercambiable en la parte frontal del mueble, con jaladeras importadas integradas al mueble.</p>		
<p>24</p>	<p>AREA COWORKING PARA 7 PERSONAS 1 X ESTACION TECH MS/SILVER BENCH 04 O SIMILAR, CUBIERTAS COLOR A ELEGIR DE 1.80 X 0.60 (4 PIEZAS) CON MAMPARA DE MADERA COLOR ROBLE TRIGO O SIMILAR, CON HERRAJE CROMO POR DEFINIR Con cubierta desde 1.20m hasta 1.80m x 0.60m x 0.75m en melamina de 28 mm de espesor termofusionada en ambas caras, con tableros compuestos por 2 capas de 1.2 mm de fibras de madera de alta densidad media (mdf) e interior de partículas de aglomerado combinadas con un polímero sintético. Acabado en ambas caras con hoja de papel de diseño saturada con resinas melamínicas color a elegir, cantos de PVC aplicados a presión y en caliente para garantizar el sellado con las cubiertas. Estructura color blanco fabricada con lamina negra cal. 16 rolada en frío y unión con soldadura de argón. Regatón nivelador y uñas de soporte de aluminio. Con mampara sobre escritorio de 1.10 m x 0.30 m fabricada en panel de melamina color a elegir. Con 2 bases laterales fabricadas en perfil rectangular de calibre</p>	<p>1</p>	<p>Pieza</p> <p>TECNOLOGY DEPOT S.A. DE C.V.        R.F.C. TDE130417T51        DOMICILIO FISCAL        AV. FRANCISCO ALCOCER POZO #500        LOCAL 10, INT. PLAZA LOMAS 11        COL.: COLINAS DEL SOL        LOCALIDAD: EL PUEBLITO        MUNICIPIO: CORREGIDORA        ENTIDAD FEDERATIVA: QUERÉTARO        C.P.: 76903        technology.depot@gmail.com</p>



Dirección de Adquisiciones  
San Pedro Garza García, N.L.

123

*[Handwritten signature]*

TECNOLOGY DEPOT, S.A. DE C.V.  
AV. FRANCISCO ALCOCER POZO No. 500, LOCAL 10, COL. COLINAS DEL SOL, EL PUEBLITO,  
CORREGIDORA, QUERETARO. C.P. 76903, TEL.: 4422404532

13 de 50 mm por 40 mm con costura interna cada una con dos travesaños verticales de 671 mm de altura soldados con proceso MIC a un travesaño horizontal a corte 45 ° dicho travesaño de 120 mm de largo cuenta con 1 herraje soldado en su interior de lámina troquelada calibre 13 las dimensiones son : 580 mm por 65 mm con una altura de 38 mm a partir de travesaño horizontal en la parte superior con 6 perforaciones en forma de ovalo por lado para la sujeción de la cubierta dichas perforaciones de 96 mm por 6.7 mm en la parte interna intermedia una ranura de 132 mm por 55 mm en dicho espacio esta soldada con proceso MIC una lámina de calibre 13 esta para sujeción de canal electrificable expandible a través de los generados en forma de "T" y "L" en sus extremos, dimensión de la lámina de 138 mm por 34 mm por 76 mm de altura, en su parte frontal inferior dos punzonados en forma de triángulo de 18.5 mm por 14 mm, en ambos costados una ranura troquelada en forma de rectángulo de 5.5 mm por 23 mm de alto y en su parte inferior una ranura de 5.5 por 8 mm, en la parte superior dos perforaciones para tornillo de 6 mm paso 1 con una longitud de 12 mm cabeza de gota acabado níquel estos para la sujeción de una solera de calibre 11 acabado níquel de 20 mm por 127 mm con un punzonado rectangular y uno circular en los extremos el rectangular de 5.8 mm por 4.2 mm y el circular por un diámetro de 6.9 mm, en la parte inferior de los travesaños verticales con un remate en plástico inyectado de polipropileno color negro de 40.5 mm por 50.6 mm con una altura de 35 mm y una perforación al centro de 25 mm para inserción de un tornillo de rosca acme de paso 3.5 mm con un diámetro de 26.9 mm y 55 mm de largo cabeza octagonal en polipropileno color negro. Con 1 canaleta electrificable expandible horizontalmente fabricadas en lámina troquelada calibre 14. Con 1 canaleta electrificable vertical fabricada en lámina troquelada calibre 14, esta canaleta sirve para bajar cableado de mesas a piso.

Y



TECNOLOGY DEPOT S.A. DE C.V.  
R.F.C. TDE130417T21  
DOMICILIO FISCAL  
AV. FRANCISCO ALCOCER POZO 500  
LOCAL 10, INT. PLAZA LOMAS 11  
COL.: COLINAS DEL SOL  
LOCALIDAD: EL PUEBLITO  
MUNICIPIO: CORREGIDORA  
ENTIDAD FEDERATIVA: QUERÉTARO  
C.P.: 76903  
tecnology.depot@gmail.com

*[Handwritten signature]*

*[Handwritten signature]*

*[Handwritten signature]*

*[Handwritten signature]*

*[Handwritten signature]*



Dirección de Adquisiciones  
San Pedro Garza García, N.L.

124  
*[Handwritten signature]*

TECNOLOGY DEPOT, S.A. DE C.V.  
AV. FRANCISCO ALCOCER POZO No. 500, LOCAL 10, COL. COLINAS DEL SOL, EL PUEBLITO,  
CORREGIDORA, QUERÉTARO. C.P. 76903, TEL.: 4422404532

	<p>1 X KIT DE EXTENSION TECH MS/SILVER BENCH 02 O SIMILAR, CUBIERTAS COLOR A ELEGIR DE 1.80 X 0.60 (2 PIEZAS), CON MAMPARA DE MADERA COLOR ROBLE TRIGO O SIMILAR CON HERRAJE CROMO POR DEFINIR Con cubierta desde 1.20m hasta 1.80m x 0.60m x 0.75m en melamina de 28 mm de espesor termofusionada en ambas caras, con tableros compuestos por 2 capas de 1.2 mm de fibras de madera de alta densidad media (mdf) e interior de partículas de aglomerado combinadas con un polímero sintético. Acabado en ambas caras con hoja de papel de diseño saturada con resinas melamínicas color a elegir, cantos de PVC aplicados a presión y en caliente para garantizar el sellado con las cubiertas. Estructura color blanco fabricada con lamina negra cal. 16 rolada en frio y unión con soldadura de argón. Regatón nivelador y uñas de soporte de aluminio. Con mampara sobre escritorio de 1.10 m x 0.30 m fabricada en panel de melamina color a elegir. Con base intermedia fabricada en perfil rectangular de calibre 13 de 50 mm por 40 mm con costura interna cada una con dos travesaños verticales de 671 mm de altura soldados con proceso MIC a un travesaño horizontal a corte 45° dicho travesaño de 120 mm de largo cuenta con 1 herraje soldado en su interior de lámina troquelada calibre 13 las dimensiones son : 580 mm por 65 mm con una altura de 38 mm a partir de travesaño horizontal en la parte superior con 6 perforaciones en forma de ovalo por lado para la sujeción de la cubierta dichas perforaciones de 96 mm por 6.7 mm en la parte interna intermedia una ranura de 132 mm por 55 mm en dicho espacio esta soldada con proceso MI C una lámina de calibre 13 esta para sujeción de canal electrificable expandible a través de los generados en forma de "T" y "L" en sus extremos, dimensión de la lámina de 138 mm por 34 mm por 76 mm de altura, en su parte frontal inferior dos punzonados en forma de triángulo de 18.5 mm por 14 mm, en ambos costados una ranura troquelada en forma de rectángulo de 5.5</p>	 <p>TECNOLOGY DEPOT S.A. DE C.V. R.F.C. TDE130417TE4 DOMICILIO FISCAL AV. FRANCISCO ALCOCER POZO #500 LOCAL 10, INT. PLAZA LOMAS 11 COL.: COLINAS DEL SOL LOCALIDAD: EL PUEBLITO MUNICIPIO: CORREGIDORA ENTIDAD FEDERATIVA: QUERÉTARO C.P.: 76903 tecnology.depot@gmail.com</p>	<p><i>[Handwritten signatures and marks]</i></p>
--	--	--	--



Dirección de Adquisiciones  
San Pedro Garza García, N.L.

*Handwritten signature*

125

TECNOLOGY DEPOT, S.A. DE C.V.

AV. FRANCISCO ALCOCER POZO No. 500, LOCAL 10, COL. COLINAS DEL SOL, EL PUEBLITO, CORREGIDORA, QUERETARO. C.P. 76903, TEL: 4422404532

<p>mm por 23 mm de alto y en su parte inferior una ranura de 5.5 por 8 mm, en la parte superior dos perforaciones para tornillo de 6 mm paso 1 con una longitud de 12 mm cabeza de gota acabado níquel estos para la sujeción de una solera de calibre 11 acabado níquel de 20 mm por 127 mm con un punzonado rectangular y uno circular en los extremos el rectangular de 5.8 mm por 4.2 mm y el circular por un diámetro de 6.9 mm, en la parte inferior de los travesaños verticales con un remate en plástico inyectado de polipropileno color negro de 40.5 mm por 50.6 mm con una altura de 35 mm y una perforación al centro de 25 mm para inserción de un tornillo de rosca acme de paso 3.5 mm con un diámetro de 26.9 mm y 55 mm de largo cabeza octagonal en polipropileno color negro. Con 1 canaleta electrificable expandible horizontalmente fabricadas en lámina troquelada calibre 14. Con 1 canaleta electrificable vertical fabricada en lámina troquelada calibre 14, esta canaleta sirve para bajar cableado de mesas a piso.</p> <p>Y</p> <p>1 X MESA OPERATIVA TECH MS/SILVER O SIMILAR DE 1.20 X 60 EN MELAMINA COLOR ROBLE TRIGO O SIMILAR Con cubierta de 1.20m x 0.60cm x 0.75m en melamina de 28 mm termofusionada en ambas caras, con tableros compuestos por 2 capas de 1.2 mm de fibras de madera de alta densidad media (mdf) e interior de partículas de aglomerado combinadas con un polímero sintético. Acabado en ambas caras con hoja de papel de diseño saturada con resinas melamínicas color a elegir, cantos de PVC aplicados a presión y en caliente con adhesivo hot melt para garantizar el sellado con las cubiertas. Estructura color blanco fabricada con lamina negra cal. 14 rolada en frío y unión con soldadura de argón, regatón nivelador y uñas de soporte de aluminio. En el travesaño horizontal en la cara superior tenemos dos perforaciones troqueladas cilíndricas de 22mm, con una separación a sus extremos de 107mm en cada esquina. En la parte</p>	 <p>TECNOLOGY DEPOT S.A. DE C.V. R.F.C. TDE130417T51 DOMICILIO FISCAL AV. FRANCISCO ALCOCER POZO #500 LOCAL 10, INT. PLAZA LOMAS 11 COL. COLINAS DEL SOL LOCALIDAD: EL PUEBLITO MUNICIPIO: CORREGIDORA ENTIDAD FEDERATIVA: QUERETARO C.P.: 76903 tecnology.depot@gmail.com</p>	<p><i>Handwritten signatures and initials</i></p>
---	--	---



126

*Handwritten signature*

Dirección de Adquisiciones  
San Pedro Garza García, N.L.

TECNOLOGY DEPOT, S.A. DE C.V.  
AV. FRANCISCO ALCOCER POZO No. 500, LOCAL 10, COL. COLINAS DEL SOL, EL PUEBLITO,  
CORREGIDORA, QUERÉTARO. C.P. 76903, TEL.: 4422404532

	<p>inferior del mismo tenemos dos perforaciones cilíndricas de 22mm con una separación del travesaño vertical de 67mm en cada extremo. En la parte interna de nuestra estructura horizontal tenemos dos troquelados de figura rectangular con una medida de 300mm x 51mm con una separación a sus extremos de 83 mm. En cada soporte vertical de dicha estructura cuenta con un remate en plástico inyectado de color blanco en el caso de estructura blanca y negro en estructura gris. Con unas dimensiones de 60mm de largo por 40mm de ancho y una cara visible de 19 mm de altura con acabado satinado.</p> <p>Y</p> <p>1 X MAMPARA DE 120 X 30 DE MELAMINA DE 16MM COLOR A ELEGIR En melamina de 16 mm termofusionada en ambas caras, con tableros compuestos por 2 capas de 1.2 mm de fibras de madera de alta densidad media (mdf) e interior de partículas de aglomerado combinadas con un polímero sintético. Acabado en ambas caras con hoja de papel de diseño saturada con resinas melamínicas color a elegir, cantos de PVC aplicados a presión y en caliente con adhesivo hot melt para garantizar el sellado con las cubiertas.</p> <p>Y 1 X HERRAJE SUJETA MAMPARA EN "L" MODELO HL03 O SIMILAR, COLOR A ELEGIR Su apertura es de 1.8cm y cierra hasta 0.8mm por medio de tornillo y se adapta muy bien a cubiertas de 28 mm de espesor. Colores disponibles: Silver y White. Materiales Aluminio con pintura epóxica horneada.</p> <p>Y</p> <p>7 X CAJONERA MOVIL CON RODAJAS NACIONALES EN MELAMINA, CUERPO COLOR ROBLE TRIGO O SIMILAR, JALADERAS DE ALUMINIO ESPECIAL Medidas de cajoneras 0.52 x 0.40 x 0.62 m, cajonera fabricada en melamina de 16 mm termofusionada en ambas caras, con tableros compuestos por 2 capas de 1.2 mm de fibras de madera de alta densidad media (mdf) e interior de partículas de aglomerado combinadas con un polímero sintético. Acabado en ambas</p>	
--	---	--



TECNOLOGY DEPOT S.A. DE C.V.  
R.F.C. TDE130417T-1  
DOMICILIO FISCAL  
AV. FRANCISCO ALCOCER POZO No. 500  
LOCAL 10, INT. PLAZA LOMAS 11  
COL.: COLINAS DEL SOL  
LOCALIDAD: EL PUEBLITO  
MUNICIPIO: CORREGIDORA  
ENTIDAD FEDERATIVA: QUERÉTARO  
C.P.: 76903  
tecnology.depot@gmail.com

*Handwritten signature*

27



*Handwritten signature*

TECNOLOGY DEPOT, S.A. DE C.V.  
AV. FRANCISCO ALCOCER POZO No. 500, LOCAL 10, COL. COLINAS DEL SOL, EL PUEBLITO,  
CORREGIDORA, QUERÉTARO. C.P. 76903, TEL.: 4422404532

	<p>caras con hoja de papel de diseño saturada con resinas melamínicas color a elegir, cantos de PVC aplicados a presión y en caliente con adhesivo hot melt para garantizar el sellado con las cubiertas. Cajonera con 1 papeleros y 1 de archivo, este con rieles para recibir carpetas colgantes para el control de archivo en tamaños oficio/carta, cuenta con corredera metálica importada de extensión total, con deslizamiento a través de balines fabricados con acero de precisión endurecido. La cerradura será ser importada, de barril intercambiable en la parte frontal del mueble, con jaladeras importadas integradas al mueble.</p>		
25	<p>AREA COWORKING ESCUADRA MESA DE TRABAJO DE 1.20 X 0.60 (SE CONFIRMAN MEDIDAS EN SITIO) PANTALLA Y COSTADOS EN MELAMINA COLOR ROBLE TRIGO O SIMILAR Medidas de 1.20m x 0.60m x 0.75m la mesa de trabajo es fabricada en melamina de 28 mm termofusionada en ambas caras, con tableros compuestos por 2 capas de 1.2 mm de fibras de madera de alta densidad media (mdf) e interior de partículas de aglomerado combinadas con un polímero sintético. Acabado en ambas caras con hoja de papel de diseño saturada con resinas melamínicas color a elegir, cantos de PVC aplicados a presión y en caliente con adhesivo hot melt para garantizar el sellado con las cubiertas. El sistema de armado a base de insertos metálicos y tornillo tipo minifix, que garantice la total rigidez de las partes, así como su rápido ensamble. El nivelado se deberá efectuar por medio de niveladores con altura de regulación aproximada de 40mm, que permitan corregir las variaciones de nivel en piso.</p> <p>Y</p> <p>ESCRITORIO EN L DE 1.50 X 1.20 X 60 (SE CONFIRMAN MEDIDAS EN SITIO) CON CAJONERA DE 2P Y 1A LADO DERECHO, CUBIERTA, CUERPO Y COSTADO EN MELAMINA COLOR ROBLE TRIGO O SIMILAR, JALADERAS DE ALUMINIO Y TAPAS COLOR A</p>	1	Pieza

TECNOLOGY DEPOT S.A. DE C.V.  
R.F.C. TDE130417TS4  
DOMICILIO FISCAL  
AV. FRANCISCO ALCOCER POZO No. 500  
LOCAL 10, INT. PLAZA LOMAS 11  
COL.: COLINAS DEL SOL  
LOCALIDAD: EL PUEBLITO  
MUNICIPIO: CORREGIDORA  
ENTIDAD FEDERATIVA: QUERÉTARO  
C.P.: 76903  
tecnology.depot@gmail.com



*Handwritten signatures and initials on the right margin*





*Handwritten signature*

TECHNOLOGY DEPOT, S.A. DE C.V.  
 AV. FRANCISCO ALCOCER POZO No. 500, LOCAL 10, COL. COLINAS DEL SOL, EL PUEBLITO,  
 CORREGIDORA, QUERÉTARO. C.P. 76903, TEL.: 4422404532

	<p>ELEGIR Medidas de 1.50m x 1.20m x 0.75m el escritorio en L es fabricado en melamina de 28 mm termofusionada en ambas caras, con tableros compuestos por 2 capas de 1.2 mm de fibras de madera de alta densidad media (mdf) e interior de partículas de aglomerado combinadas con un polímero sintético. Acabado en ambas caras con hoja de papel de diseño saturada con resinas melamínicas color a elegir, cantos de PVC aplicados a presión y en caliente con adhesivo hot melt para garantizar el sellado con las cubiertas. El sistema de armado a base de insertos metálicos y tornillo tipo minifix, que garantice la total rigidez de las partes, así como su rápido ensamble. El nivelado se deberá efectuar por medio de niveladores con altura de regulación aproximada de 40mm, que permitan corregir las variaciones de nivel en piso</p>		
<p>26</p>	<p>ARCHIVERO VERTICAL 4 GAVETAS ARCHIVERO VERTICAL DE CUATRO GAVETAS DE 52 X 61 X 122, JALADERAS DE ALUMINIO, EN MELAMINA COLOR ROBLE TRIGO O SIMILAR Medidas de 0.52m x 0.61m x 1.20m con 4 gavetas en melamina de 28 mm termofusionada en ambas caras, con tableros compuestos por 2 capas de 1.2 mm de fibras de madera de alta densidad media (mdf) e interior de partículas de aglomerado combinadas con un polímero sintético. Acabado en ambas caras con hoja de papel de diseño saturada con resinas melamínicas color a elegir, cantos de PVC aplicados a presión y en caliente con adhesivo hot melt para garantizar el sellado con las cubiertas. Con rieles para recibir carpetas colgantes para el control de archivo en tamaños oficio/carta, cuenta con corredera metálica importada de extensión total con capacidad de carga de 100 lb, con deslizamiento a través de balines fabricados con acero de precisión endurecido. La cerradura es importada, de barril intercambiable en la parte frontal del</p>	<p>16</p>	<p>Pieza</p>



TECHNOLOGY DEPOT S.A. DE C.V.  
 R.F.C. TDE130417T54  
 DOMICILIO FISCAL  
 AV. FRANCISCO ALCOCER POZO #500  
 LOCAL 10, INT. PLAZA LOMAS 11  
 COL.: COLINAS DEL SOL  
 LOCALIDAD: EL PUEBLITO  
 MUNICIPIO: CORREGIDORA  
 ENTIDAD FEDERATIVA: QUERÉTARO  
 C.P.: 76903  
 technology.depot@gmail.com

*Handwritten notes and signatures on the right margin, including a large signature and the number '100'.*

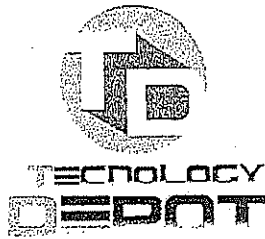

TECNOLOGY DEPOT, S.A. DE C.V.  
AV. FRANCISCO ALCOCER POZO No. 500, LOCAL 10, COL. COLINAS DEL SOL, EL PUEBLITO,  
CORREGIDORA, QUERETARO. C.P. 76903, TEL.: 4422404532

	<p>mueble, con jaladeras importadas integradas al mueble. Con cubierta en melamina de 28 mm termofusionada en ambas caras, con tableros compuestos por 2 capas de 1.2 mm de fibras de madera de alta densidad media (mdf) e interior de partículas de aglomerado combinadas con un polímero sintético. Acabado en ambas caras con hoja de papel de diseño saturada con resinas melamínicas color a elegir, cantos de PVC aplicados a presión y en caliente con adhesivo hot melt para garantizar el sellado con las cubiertas.</p>		
27	<p>ARCHIVERO VERTICAL 3 GAVETAS ARCHIVERO VERTICAL DE TRES GAVETAS DE 52 X 61 X 100, JALADERAS DE ALUMINIO, EN MELAMINA COLOR ROBLE TRIGO O SIMILAR Medidas de 0.52m x 0.61m x 1.00m con 3 gavetas en melamina de 28 mm termofusionada en ambas caras, con tableros compuestos por 2 capas de 1.2 mm de fibras de madera de alta densidad media (mdf) e interior de partículas de aglomerado combinadas con un polímero sintético. Acabado en ambas caras con hoja de papel de diseño saturada con resinas melamínicas color a elegir, cantos de PVC aplicados a presión y en caliente con adhesivo hot melt para garantizar el sellado con las cubiertas. Con rieles para recibir carpetas colgantes para el control de archivo en tamaños oficio/carta, cuenta con corredera metálica importada de extensión total con capacidad de carga de 100 lb, con deslizamiento a través de balines fabricados con acero de precisión endurecido. La cerradura es importada, de barril intercambiable en la parte frontal del mueble, con jaladeras importadas integradas al mueble. Con cubierta en melamina de 28 mm termofusionada en ambas caras, con tableros compuestos por 2 capas de 1.2 mm de fibras de madera de alta densidad media (mdf) e interior de partículas de aglomerado combinadas con un polímero sintético. Acabado en ambas caras con hoja de papel de diseño saturada con resinas melamínicas</p>	7	Pieza



TECNOLOGY DEPOT S.A. DE C.V.  
R.F.C. TDE130417TS4  
DOMICILIO FISCAL  
AV. FRANCISCO ALCOCER POZO #500  
LOCAL 10 INT. PLAZA LOMAS 11  
COL: COLINAS DEL SOL  
LOCALIDAD: EL PUEBLITO  
MUNICIPIO: CORREGIDORA  
ENTIDAD FEDERATIVA: QUERÉTARO  
C.P.: 76903  
tecnologydepot@gmail.com



Dirección de Adquisiciones  
San Pedro Garza García, N.L.

TECNOLOGY DEPOT, S.A. DE C.V.

AV. FRANCISCO ALCOCER POZO No. 500, LOCAL 10, COL. COLINAS DEL SOL, EL PUEBLITO, CORREGIDORA, QUERÉTARO. C.P. 76903, TEL.: 4422404532

	color a elegir, cantos de PVC aplicados a presión y en caliente con adhesivo hot melt para garantizar el sellado con las cubiertas.		
LOTE 2			
1	SILLAS INFANTILES PREESCOLAR SILLA DE MADERA PARA PREESCOLAR. FABRICADA EN MADERA Y ASIENTO DE MELAMINA COLOR ROBLE TRIGO O SIMILAR. MEDIDA: 52 DE ALTURA x 27 DE LARGO x 28.5cm DE FONDO (DE PATA A PATA), SOPORTA HASTA 60 KILOS. COLOR DE ASIENTO A ELEGIR.	80	Pieza
2	MUEBLE REVISTERO STAND FABRICADO EN MELAMINA, CON 5 NIVELES AL FRENTE Y 2 NIVELES EN LA PARTE POSTERIOR PARA ORGANIZAR LIBROS Y REVISTAS. NO INCLUYE REVISTAS NI LIBROS. COLORES DISPONIBLES ROJO, AZUL, VERDE, BLANCO CON FILO AZUL, BLANCO FILO ROJO, BLANCO FILO AMARILLO Y BLANCO FILO VERDE MEDIDA: 110 ALTURA X 52 DE FONDO (POR FUERA) X 93 DE LARGO (LATERAL A LATERAL). COLOR ROBLE TRIGO O SIMILAR.	2	Pieza
3	MESAS INFANTILES PREESCOLAR RECTANGULARES MESA DE TRABAJO RECTANGULAR CON PATAS DE MADERA SÓLIDA DE 2 PULGADAS Y CUBIERTA DE MELAMINA PARA 4 A 6 NIÑOS COLOR ROBLE TRIGO O SIMILAR, MEDIDA: 120CM DE LARGO, X 60 CM DE ANCHO X 53 CM DE ALTO, SOPORTA HASTA 100 KILOS.	15	Pieza



TECNOLOGY DEPOT S.A. DE C.V.  
R.F.C. TDE130417Y64  
DOMICILIO FISCAL  
AV. FRANCISCO ALCOCER POZO 4500  
LOCAL 10, INT. PLAZA LOMAS 11  
COL.: COLINAS DEL SOL  
LOCALIDAD: EL PUEBLITO  
MUNICIPIO: CORREGIDORA  
ENTIDAD FEDERATIVA: QUERÉTARO  
C.P.: 76903  
tecnologydepot@gmail.com

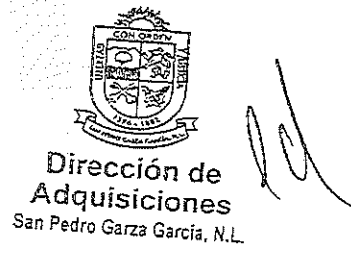

Dirección de Adquisiciones  
San Pedro Garza García, N.L.

TECNOLOGY DEPOT, S.A. DE C.V.  
AV. FRANCISCO ALCOCER POZO No. 500, LOCAL 10, COL. COLINAS DEL SOL, EL PUEBLITO,  
CORREGIDORA, QUERÉTARO. C.P. 76903, TEL.: 4422404532

**Punto de entrega:**

**Lote 1:** Degollado, Palo Blanco, San Pedro Garza García, Nuevo León y/o Padre Mier 104, Casco Urbano, San Pedro Garza García, Nuevo León.

**Lote 2:** Prisciliano Siller 101, Lázaro Garza Ayala, San Pedro Garza García, Nuevo León.

ATENTAMENTE

**CLAUDIA VALDES GARCIA**  
**REPRESENTANTE LEGAL**



TECNOLOGY DEPOT S.A. DE C.V.  
R.F.C. TDE130417TS1  
DOMICILIO FISCAL  
AV. FRANCISCO ALCOCER POZO #500  
LOCAL 10, INT. PLAZA LOMAS 11  
COL.: COLINAS DEL SOL  
LOCALIDAD: EL PUEBLITO  
MUNICIPIO: CORREGIDORA  
ENTIDAD FEDERATIVA: QUERÉTARO  
C.P.: 76903  
tecnology.depot@gmail.com

*[Handwritten notes and signatures on the right side of the page]*



TECNOLOGY DEPOT, S.A. DE C.V.  
AV. FRANCISCO ALCOCER POZO No. 500, LOCAL 10, COL. COLINAS DEL SOL, EL PUEBLITO,  
CORREGIDORA, QUERÉTARO. C.P. 76903, TEL.: 4422404532

MUNICIPIO DE SAN PEDRO GARZA GARCÍA, NUEVO LEÓN  
Secretaría de Administración  
Dirección de Adquisiciones

Concurso por Licitación Pública Nacional Presencial número SA-DA-CL-13/2024  
"Suministro e instalación de muebles de oficina y muebles infantiles para el equipamiento de las  
oficinas y departamentos del DIF San Pedro"

Anexo 2 "Especificaciones Técnicas DIF Canteras"

Corregidora, Querétaro a 12 de marzo del 2024

TECNOLOGY DEPOT S.A. DE C.V.  
R.F.C. TDE130417TE4  
DOMICILIO FISCAL  
AV. FRANCISCO ALCOCER POZO #500  
LOCAL 10, INT. PLAZA LOMAS 11  
COL.: COLINAS DEL SOL  
LOCALIDAD: EL PUEBLITO  
MUNICIPIO: CORREGIDORA  
ENTIDAD FEDERATIVA: QUERÉTARO  
C.P.: 76903  
tecnology.depot@gmail.com

PROPUESTA TÉCNICA

Lote 1

Partida	Descripción	Cantidad	Unidad de medida
1	SOFA OPERATIVO PARA MESA DE JUNTAS FABRIC SWITCH TELA COLOR A ELEGIR 808-12 ESTRUCTURA EN MADERA DE 4 PUNTOS CONCHA TAPIZADA COD. FABS05EMTI120 O SIMILAR Base: De madera pintada en color negro. Asiento: Acojinamiento tapizado en tela de importación. Cojín desmontable tapizado. Carga Soportada: 120 kg (1176.8 N). Garantía: 5 años de garantía.	1	Pieza
2	SILLA OPERATIVA SILLA SEMI-EJCUTUVA MOD. FLY SMART MESH O SIMILAR TELA IMPORTACION COLOR A ELEGIR Base: Base de 5 puntas fabricada en nylon color gris o negro. Mecanismo: Mecanismo reclinable con regulación de tensión. Descansabrazos: Fijos de polipropileno. Soporte Lumbar: Acojinado fijo. Asiento: Hule espuma de alta densidad 30 kg/m3 con tapiz de origen en color gris y negro. Carga Soportada: 130 kg (1,274.86 N). Certificación: Bifma Garantía: 5 años de garantía.	37	Pieza

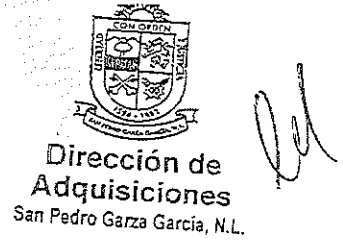

Dirección de Adquisiciones  
San Pedro Garza García, N.L.

TECHNOLOGY DEPOT, S.A. DE C.V.  
AV. FRANCISCO ALCOCER POZO No. 500, LOCAL 10, COL. COLINAS DEL SOL, EL PUEBLITO,  
CORREGIDORA, QUERETARO. C.P. 76903, TEL.: 4422404532

3	SILLA DE VISITA BLANCA ART BLANCA CHASIS CROMADO DE 4 PUNTOS CONCHA DE POLIPROPILENO COD. ART05ECPP102 O SIMILAR Base: Cromada de 4 puntas. Respaldo: Concha de una sola pieza en polipropileno. Carga Soportada: 120 kg (1176.80 N). Certificación: Bifma Garantía: 5 años de garantía.	3	Pieza
4	SILLA DE VISITA ICON NEGRA ESTRUCTURA CROMADA COLD ROLL CONCHA EN POLIPROPILENO COD. ICON05ECPP101 O SIMILAR Base: Trineo metálico cromado cold roll. Respaldo: Concha de una sola pieza en polipropileno. Carga Soportada: 130 kg (1247.86 N). Certificación: Bifma Garantía: 10 años de garantía.	14	Pieza
5	SALA DE JUNTAS 8 P MESA DE JUNTAS TECH SQ/BLACK O SIMILAR DE 2.40 x 1.20 EN MELAMINA COLOR ROBLE TRIGO O SIMILAR Con cubierta de 2.40m x 1.20cm x0.75m en melamina de 28 mm termofusionada en ambas caras, con tableros compuestos por 2 capas de 1.2 mm de fibras de madera de alta densidad media (mdf) e interior de partículas de aglomerado combinadas con un polímero sintético. Acabado en ambas caras con hoja de papel de diseño saturada con resinas melamínicas color a elegir, cantos de PVC aplicados a presión y en caliente con adhesivo hot melt para garantizar el sellado con las cubiertas. Construida a base de perfil de lámina negra de calibre 14 y con 5 almas interiores de calibre 14 para refuerzo, así como 2 corazones tubulares de 12 mm de diámetro estos para sujeción de tornillería de 7 mm por 34 mm de largo acabado níquel, con paso de 1 mm, con cabeza tipo socket, forma de perfil tipo cascada con una altura de 35 mm a una caída de 15.5 mm y un ancho de 70.7 mm y una superficie plana de 14.8 mm. Perfil de lámina negra con forma de cuadrado de 2 x 2 pulgadas y 3 almas de refuerzo interior de calibre 14 con un corazón tubular de 12 mm de diámetro para sujeción de tornillo de 7 mm por 34 mm de largo en acabado en níquel con cabeza tipo socket.	1	Pieza

TECHNOLOGY DEPOT S.A. DE C.V.  
R.F.C. TDE130417794  
DOMICILIO FISCAL  
AV. FRANCISCO ALCOCER POZO #500  
LOCAL 10, INT. PLAZA LOMAS 11  
COL.: COLINAS DEL SOL  
LOCALIDAD: EL PUEBLITO  
MUNICIPIO: CORREGIDORA  
ENTIDAD FEDERATIVA: QUERÉTARO  
C.P.: 76903  
tecnology.depot@gmail.com



Handwritten signatures and initials are present in the bottom right corner of the page, including a large signature that appears to be 'J. J. J.' and other initials.



Dirección de Adquisiciones  
San Pedro Garza García, N.L.

TECNOLOGY DEPOT, S.A. DE C.V.

AV. FRANCISCO ALCOCER POZO No. 500, LOCAL 10, COL. COLINAS DEL SOL, EL PUEBLITO, CORREGIDORA, QUERETARO. C.P. 76903, TEL.: 4422404532

6	<p>RECEPCIÓN Y CREDENZA RECEPCION MOD. VISTA DE 1.80 X 60 X 1.10 COLOR ROBLE TRIGO O SIMILAR Medidas de 1.80m x 0.60m x 1.10m, con contracubierta principal de melamina de 28 mm, cuerpo fabricado en laminado plástico 28 y 16 mm con tableros compuestos por 2 capas de 1.2mm de fibras de madera de densidad media (mdf) e interior de partículas de aglomerado combinadas con un polímero sintético. Acabado en ambas caras con hoja de papel diseño saturada de resinas melamínicas color a elegir con detalles en cara frontal de melamina termofusionada en color a elegir, cantos de PVC aplicados a presión y en caliente con adhesivo hot melt para garantizar el sellado con las cubiertas. El sistema de armado a base de insertos metálicos y tornillo tipo minifix, que garantiza la total rigidez de las partes, así como su rápido ensamble. El nivelado se deberá efectuar por medio de niveladores con altura de regulación aproximada de 40mm, que permitan corregir las variaciones de nivel en piso. Deberá contar con herrajes que sostiene la contra cubierta en forma de "t" con medidas de 20 x 14.08 cm, la cual deberá contar con dos perforaciones en cada extremo centrados a 14 mm de su terminación que permiten la sujeción a la contracubierta, este herraje es de calibre 12, deberá contar con una cavidad de 28.5mm de ancho para que embone a la perfección en la pantalla de 28mm. El herraje que sostiene la cubierta es en perfil de 2 1/2 x 1 pulgadas calibre 14, con dimensiones horizontales de 1.60m x 0.60m de fondo todo el metal es pintado a base de pintura epóxica electrostática en polvo color negro.</p> <p>Y</p> <p>Y CREDENZA DE 1.80 X 0.50 X 0.75 CON 4 PUERTAS ABATIBLES Y ENTREPAÑO INTERNO EN MELAMINA COLOR ROBLE TRIGO O SIMILAR, CUERPO Y TOP COLOR A ELEGIR, JALADERAS DE ALUMINIO COLOR A ELEGIR Medidas de 1.80m x 0.50m x 0.75m, con 4 puertas abatibles con entrepaño interno, fabricada con tableros compuestos por 2 capas de 1.2mm de fibras de madera de densidad media (mdf) e interior de partículas de aglomerado combinadas con un polímero sintético. Acabado en</p>	1	Pieza
---	--	---	-------

TECNOLOGY DEPOT S.A. DE C.V.  
R.F.C. TDE1304177E4  
DOMICILIO FISCAL  
AV. FRANCISCO ALCOCER POZO #500  
LOCAL 10, INT. PLAZA LOMAS 11  
COL.: COLINAS DEL SOL  
LOCALIDAD: EL PUEBLITO  
MUNICIPIO: CORREGIDORA  
ENTIDAD FEDERATIVA: QUERÉTARO  
C.P.: 76903  
tecnology.depot@gmail.com



*[Handwritten signatures and marks]*





Dirección de Adquisiciones  
San Pedro Garza García, N.L.

TECNOLOGY DEPOT, S.A. DE C.V.

AV. FRANCISCO ALCOCER POZO No. 500, LOCAL 10, COL. COLINAS DEL SOL, EL PUEBLITO, CORREGIDORA, QUERÉTARO. C.P. 76903, TEL.: 4422404532

	ambas caras con hoja de papel diseño saturada de resinas melamínicas y con puertas, en color a elegir, cantos de PVC aplicados a presión y en caliente con adhesivo hot melt para garantizar el sellado. Cuerpo en melamina color a elegir de 28mm de espesor y cubierta en 28 mm de espesor. Jaladeras metálicas, chapas y bisagras de importación, El ensamble del mueble es a través de sistema minifix y taquete unión en base a pegamento quedando todo oculto (no se utilizan ángulos, ni placas).		
7	MODULO OPERATIVO MESA DE TRABAJO DE 0.80 X 0.60 PANTALLA Y COSTADOS EN MELAMINA COLOR ROBLE TRIGO O SIMILAR Medidas de 0.80m x 0.60m x 0.75m fabricada en melamina de 28 mm termofusionada en ambas caras, con tableros compuestos por 2 capas de 1.2 mm de fibras de madera de alta densidad media (mdf) e interior de partículas de aglomerado combinadas con un polímero sintético. Acabado en ambas caras con hoja de papel de diseño saturada con resinas melamínicas color a elegir, cantos de PVC aplicados a presión y en caliente con adhesivo hot melt para garantizar el sellado con las cubiertas. El sistema de armado a base de insertos metálicos y tornillo tipo minifix, que garantice la total rigidez de las partes, así como su rápido ensamble. El nivelado se deberá efectuar por medio de niveladores con altura de regulación aproximada de 40mm, que permitan corregir las variaciones de nivel en piso.	5	Pieza
8	MESA ESQUINERA RECEPCIÓN MESA MODELO WAVE ESQUINERA O SIMILAR, ESTRUCTURA COLOR NEGRO, CUBIERTA DE MELAMINA COLOR A ELEGIR DE 18 MM DE ESPESOR EN CANTO 45 GRADOS COLOR A ELEGIR. O SIMILAR. Medidas de 0.60m x 0.50m x 0.45m con cubierta de melamina blanca de 18 mm de espesor termofusionada en ambas caras, con tableros compuestos por 2 capas de 1.2 mm de fibras de madera de alta densidad media (mdf) e interior de partículas de aglomerado combinadas con un polímero sintético. Acabado en ambas caras con hoja de papel de diseño saturada con resinas melamínicas, cantos de PVC aplicados a	3	Pieza

TECNOLOGY DEPOT S.A. DE C.V.  
R.F.C. TDE1304171521  
DOMICILIO FISCAL  
AV. FRANCISCO ALCOCER POZO #500  
LOCAL 10, INT. PLAZA LOMAS 11  
COL. COLINAS DEL SOL  
LOCALIDAD: EL PUEBLITO  
MUNICIPIO: CORREGIDORA  
ENTIDAD FEDERATIVA: QUERÉTARO  
C.P.: 76903  
tecnology.depot@gmail.com

Handwritten signatures and stamps are present at the bottom of the page, including a circular stamp with the letters 'LD' and various scribbles.



TECNOLOGY DEPOT, S.A. DE C.V.  
AV. FRANCISCO ALCOCER POZO No. 500, LOCAL 10, COL. COLINAS DEL SOL, EL PUEBLITO,  
CORREGIDORA, QUERETARO. C.P. 76903, TEL.: 4422404532

	presión y en caliente para garantizar el sellado con las cubiertas. En canto invertido de 45 grados con estructura metálica en color negro.		
9	<p>ESCRITORIO RECTO DISEÑO MESA OPERATIVA TECH ME/SILVER O SIMILAR DE 1.60 X 0.60 EN MELAMINA COLOR ROBLE TRIGO O SIMILAR Con cubierta de 1.60m x 0.60cm x0.75m en melamina de 28 mm termofusionada en ambas caras, con tableros compuestos por 2 capas de 1.2 mm de fibras de madera de alta densidad media (mdf) e interior de partículas de aglomerado combinadas con un polímero sintético. Acabado en ambas caras con hoja de papel de diseño saturada con resinas melamínicas color a elegir, cantos de PVC aplicados a presión y en caliente con adhesivo hot melt para garantizar el sellado con las cubiertas. Estructura color blanco fabricada con lamina negra cal. 14 rolada en frio y unión con soldadura de argón, regatón nivelador y uñas de soporte de aluminio. En el travesaño horizontal en la cara superior tenemos dos perforaciones troqueladas cilíndricas de 22mm, con una separación a sus extremos de 107mm en cada esquina. En la parte inferior del mismo tenemos dos perforaciones cilíndricas de 22mm con una separación del travesaño vertical de 67mm en cada extremo. En la parte interna de nuestra estructura horizontal tenemos dos troquelados de figura rectangular con una medida de 300mm x 51mm con una separación a sus extremos de 83 mm. En cada soporte vertical de dicha estructura cuenta con un remate en plástico inyectado de color blanco en el caso de estructura blanca y negro en estructura gris. Con unas dimensiones de 60mm de largo por 40mm de ancho y una cara visible de 19 mm de altura con acabado satinado.</p> <p>Y</p> <p>Y CAJONERA MOVIL CON RODAJAS NACIONALES EN MELAMINA COLOR ROBLE TRIGO O SIMILAR, CUERPO COLOR A ELEGIR, JALADERAS DE ALUMINIO ESPECIAL Medidas de 0.52 x 0.40 x 0.62 m fabricada en melamina de 16 mm termofusionada en ambas caras, con tableros compuestos por 2 capas de 1.2 mm de fibras de madera de alta densidad media</p>	3	Pieza

TECNOLOGY DEPOT S.A. DE C.V.  
R.F.C. TDE130417T84  
DOMICILIO FISCAL  
AV. FRANCISCO ALCOCER POZO #500  
LOCAL 10, INT. PLAZA LOMAS 11  
COL.: COLINAS DEL SOL  
LOCALIDAD: EL PUEBLITO  
MUNICIPIO: CORREGIDORA  
ENTIDAD FEDERATIVA: QUERÉTARO  
C.P.: 76903  
tecnologydepot@gmail.com

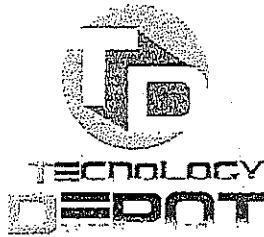

TECHNOLOGY DEPOT, S.A. DE C.V.  
 AV. FRANCISCO ALCOCER POZO No. 500, LOCAL 10, COL. COLINAS DEL SOL, EL PUEBLITO,  
 CORREGIDORA, QUERÉTARO. C.P. 76903, TEL: 4422404532

	(mdf) e interior de partículas de aglomerado combinadas con un polímero sintético. Acabado en ambas caras con hoja de papel de diseño saturada con resinas melamínicas color a elegir, cantos de PVC aplicados a presión y en caliente con adhesivo hot melt para garantizar el sellado con las cubiertas. Cajonera con 1 papelerero y 1 de archivo, este con rieles para recibir carpetas colgantes para el control de archivo en tamaños oficio/carta, cuenta con corredera metálica importada de extensión total, con deslizamiento a través de balines fabricados con acero de precisión endurecido. La cerradura será ser importada, de barril intercambiable en la parte frontal del mueble, con jaladeras importadas integradas al mueble.		
10	<p>CREDENZA MULTIFUNCIONAL 2.4 M LARGO CREDENZA DE 2.40 X 0.60 X 0.90 CON HUECO PARA FRIGOBAR CERRADO, UN ARCHIVERO VERTICAL DE 2 GAVETAS Y CON 3 PUERTAS CON ENTREPAÑO INTERNO, CUERPO EN MELAMINA, TOP Y ZOCLO EN FORMICA CON MDF COLOR ROBLE TRIGO O SIMILAR Medidas de 2.40m x 0.60m x 0.90 m. Con 4 puertas abatibles con entrepaño interno, un archivero vertical de 2 gavetas y un hueco para frigobar. Fabricada con tableros compuestos por 2 capas de 1.2mm de fibras de madera de densidad media (mdf) e interior de partículas de aglomerado combinadas con un polímero sintético. Acabado en ambas caras con hoja de papel diseño saturada de resinas melamínicas y con puertas, en color a elegir, cantos de PVC aplicados a presión y en caliente con adhesivo hot melt para garantizar el sellado con cuerpo en melamina de 16-mm color a elegir, cubierta color a elegir y zoclo de laminado plástico sobre MDF. El ensamble del mueble es a través de sistema minifix y taquete unión en base a pegamento quedando todo oculto (no se utilizan ángulos, ni placas). Jaladeras en niquel satinado.</p>	3	Pieza
11	COCINETA COMEDOR MUEBLE PARA COCINA EN FORMA DE "L" DE 2.40 X 1.40 X 0.90, CUENTA CON 5 PUERTAS ABATIBLES Y UNA CAJONERA DE 4 CAJONES. INCLUYE TARJA SENCILLA Y LLAVE SENCILLA. CUERPO EN MELAMINA Y TOP Y	2	Pieza

TECHNOLOGY DEPOT S.A. DE C.V.  
 R.F.C. TDE130417TS1  
 DOMICILIO FISCAL  
 AV. FRANCISCO ALCOCER POZO #500  
 LOCAL 10, INT. PLAZA LOMAS 11  
 COL.: COLINAS DEL SOL  
 LOCALIDAD: EL PUEBLITO  
 MUNICIPIO: CORREGIDORA  
 ENTIDAD FEDERATIVA: QUERÉTARO  
 C.P.: 76903  
 technology.depot@gmail.com



138

TECNOLOGY DEPOT, S.A. DE C.V.

AV. FRANCISCO ALCOCER POZO No. 500, LOCAL 10, COL. COLINAS DEL SOL, EL PUEBLITO, CORREGIDORA, QUERÉTARO. C.P. 76903, TEL.: 4422404532

	<p>ZOCLO DE MDF CON FORMICA COLOR ROBLE TRIGO O SIMILAR Medidas de 2.40m x 1.40m x 0.90 m. Con 5 puertas abatibles con entrepaño interno y una cajonera de 4 cajones. Fabricada con tableros compuestos por 2 capas de 1.2mm de fibras de madera de densidad media (mdf) e interior de partículas de aglomerado combinadas con un polímero sintético. Acabado en ambas caras con hoja de papel diseño saturada de resinas melamínicas y con puertas, en color a elegir, cantos de PVC aplicados a presión y en caliente con adhesivo hot melt para garantizar el sellado con cuerpo en melamina de 16 mm color a elegir, cubierta color a elegir y zoclo de laminado plástico sobre MDF. El ensamble del mueble es a través de sistema minifix y taquete unión en base a pegamento quedando todo oculto (no se utilizan ángulos, ni placas). Con hueco para recibir tarja, llaves e instalaciones hidrosanitarias.</p>		
<p>12</p>	<p>ARCHIVERO VERTICAL 4 GAVETAS ARCHIVERO VERTICAL DE CUATRO GAVETAS DE 52 X 61 X 122, JALADERAS DE ALUMINIO, EN MELAMINA COLOR ROBLE TRIGO O SIMILAR Medidas de 0.52m x 0.61m x 1.20m con 4 gavetas en melamina de 28 mm termofusionada en ambas caras, con tableros compuestos por 2 capas de 1.2 mm de fibras de madera de alta densidad media (mdf) e interior de partículas de aglomerado combinadas con un polímero sintético. Acabado en ambas caras con hoja de papel de diseño saturada con resinas melamínicas color a elegir, cantos de PVC aplicados a presión y en caliente con adhesivo hot melt para garantizar el sellado con las cubiertas. Con rieles para recibir carpetas colgantes para el control de archivo en tamaños oficio/carta, cuenta con corredera metálica importada de extensión total con capacidad de carga de 100 lb, con deslizamiento a través de balinés fabricados con acero de precisión endurecido. La cerradura es importada, de barril intercambiable en la parte frontal del mueble, con jaladeras importadas integradas al mueble. Con cubierta en melamina de 28 mm termofusionada en ambas caras, con tableros compuestos por 2 capas de 1.2 mm de fibras de madera de alta densidad media (mdf) e interior de partículas de aglomerado</p>	<p>2</p>	<p>Pieza</p>

TECNOLOGY DEPOT S.A. DE C.V.  
 R.F.C. TOE130417E7  
 DOMICILIO FISCAL  
 AV. FRANCISCO ALCOCER POZO 4500  
 LOCAL 10, INT. PLAZA LOMAS 11  
 COL.: COLINAS DEL SOL  
 LOCALIDAD: EL PUEBLITO  
 MUNICIPIO: CORREGIDORA  
 ENTIDAD FEDERATIVA: QUERÉTARO  
 C.P.: 76903  
 technology.depot@gmail.com



**TECNOLOGY  
DEPOT**



Dirección de Adquisiciones  
San Pedro Garza García, N.L.

157

TECNOLOGY DEPOT, S.A. DE C.V.

AV. FRANCISCO ALCOCER POZO No. 500, LOCAL 10, COL. COLINAS DEL SOL, EL PUEBLITO, CORREGIDORA, QUERÉTARO. C.P. 76903, TEL.: 4422404532

	combinadas con un polímero sintético. Acabado en ambas caras con hoja de papel de diseño saturada con resinas melamínicas color a elegir, cantos de PVC aplicados a presión y en caliente con adhesivo hot melt para garantizar el sellado con las cubiertas.		
<b>LOTE 2</b>			
1	SILLÓN PARA MATERNAL SILLÓN INDIVIDUAL DE MADERA CON DESCANSABRAZOS MEDIDA 30 DE LARGO X30 CM DE FONDO (POR FUERA, DE PATA A PATA) POR 43 DE ALUTRA PARA NIÑOS DE 1 A 3 AÑOS. RESISTENTE Y FACIL DE MOVER. COLOR ROBLE TRIGO O SIMILAR.	30	Pieza
2	SILLAS INFANTILES PRIMARIA RECTANGULAR SILLA FABRICADO EN UNA PIEZA CON ASIENTO DE POLIPORPILENO DE ALTA CALIDAD DISEÑO MODERNO ERGONOMICO ESTRUCTURA TUBULAR DE 1 "CALIBRE 18 CUBIERTA DE PINTURA ELECTROSTATICA CON REFUERZOS DE CALIBRE 18. CON TAPON GLIDE PARA PROTECCION DE PISOS. MODELO CLASICA PINTADA O CROMADA COLOR A ELEGIR. 85x45x43 cm Altura de asiento 49 cm	34	Pieza
3	SILLAS INFANTILES PREESCOLAR SILLA DE MADERA PARA PREESCOLAR. FABRICADA EN MADERA Y ASIENTO EN MELAMINA COLOR ROBLE TRIGO O SIMILAR. MEDIDA 52 DE ALTURA x 27 DE LARGO x 28.5cm DE FONDO (DE PATA A PATA), SOPORTA HASTA 60 KILOS. COLOR DE ASIENTO A ELEGIR MADERA DE HAYA O SIMILAR, Y EL ESPESOR DE LA CUBIERT DE MELAMINA DE 18 MM O SUPERIOR LO SUFIENTE PARA ALCANZAR LA RESISTENCIA AL FUEGO B1.	90	Pieza
4	MUEBLE REVISTERO STAND FABRICADO EN MELAMINA, CON 5 NIVELES AL FRENTE Y 2 NIVELES EN LA PARTE POSTERIOR PARA ORGANIZAR LIBRÓS Y REVISTAS. NO INCLUYE REVISTAS NI LIBROS. COLORES DISPONIBLES ROJO, AZUL, VERDE, BLANCO CON FILO AZUL, BLANCO FILO ROJO, BLANCO FILO AMARILLO Y BLANCO FILO VERDE MEDIDA: 110 ALTURA X 52	7	Pieza



TECNOLOGY DEPOT S.A. DE C.V.  
R.F.C. TDE13041715  
DOMICILIO FISCAL  
AV. FRANCISCO ALCOCER POZO 500  
LOCAL 10, INT. PLAZA LOMAS 11  
COL.: COLINAS DEL SOL  
LOCALIDAD: EL PUEBLITO  
MUNICIPIO: CORREGIDORA  
ENTIDAD FEDERATIVA: QUERÉTARO  
C.P.: 76903  
tecnology.depot@gmail.com



TECHNOLOGY DEPOT, S.A. DE C.V.  
 AV. FRANCISCO ALCOCER POZO No. 500, LOCAL 10, COL. COLINAS DEL SOL, EL PUEBLITO,  
 CORREGIDORA, QUERETARO. C.P. 76903, TEL.: 4422404532

	DE FONDO (POR FUERA) X 93 DE LARGO (LATERAL A LATERAL). COLOR ROBLE TRIGO O SIMILAR.		
5	MUEBLE PARA MATERIAL CON CHAROLAS CREDENZA CUADRICULADA PARA 12 CHAROLAS PLÁSTICAS DE 34 X 27 CMS. FABRICADO EN TRIPLAY DE 18 MM DE MADERA LAMINADA DOBLE CARA CON ENTREPAÑOS Y CHAROLAS DE PLASTICO MEDIDA DE .90 DE ALTURA X 1.20 DE LARGO X 1.30 MTS DE FONDO (POR FUERA). SOPORTA HASTA 15 KG POR REPISA. COLOR ROBLE TRIGO O SIMILAR.	2	Pieza
6	MUEBLE CUADRICULA MATERIAL CON RESPALDO MUEBLE CON 12 HUECOS EN MEDIDA DE 1.30 X 1.20 X .40 MTS, FABRICADO EN MADERA DE PINO NACIONAL CON ESPESOR DE 18 MM CON RESPALDO CON REFUERZOS EN COLOR A ELEGIR MADERA ESTUFADA DE PINO NACIONAL DE 1RA Y TRIPLAY DE 18, PINTURA FONDO CATALIZADOR RESISTENTE A GOLPES TERMINADOS EN ACABADO TERSO POLIFORM. COLOR ROBLE TRIGO O SIMILAR	2	Pieza
7	MUEBLE CUADRICULA MATERIAL MUEBLE PARA MATERIAL DE 2.00 DE ANCHO X 1.10 MT DE ALTO X .30 CON HUECOS. FABRICADO MUEBLE FABRICADO EN MADERA DE PINO NACIONAL DE PRIMERA CON ESPESOR DE 18 MM, CON REFUERZOS DE MADERA SOLIDA. EN COLOR POR DEFINIR, MADERA ESTUFADA DE PINO NACIONAL DE 1RA Y TRIPLAY DE 18, PINTURA FONDO CATALIZADOR RESISTENTE A GOLPES TERMINADOS EN ACABADO TERSO EN POLIFORM. COLOR ROBLE TRIGO O SIMILAR.	4	Pieza
8	MESAS INFANTILES PRIMARIA RECTANGULAR MESAS DE TRABAJO CON CUBIERTA DE TRIPLAY DE 18 MM DE ESPESOR Y FORMICA CON ESTRUCTURA DE ACERO ACABADO CON PINTURA EPOXICA HORNEADA. EN MEDIDA DE	6	Pieza

TECHNOLOGY DEPOT S.A. DE C.V.  
 R.F.C. TDE130417T94  
 DOMICILIO FISCAL  
 AV. FRANCISCO ALCOCER POZO #500  
 LOCAL 10, INT. PLAZA LOMAS 11  
 COL.: COLINAS DEL SOL  
 LOCALIDAD: EL PUEBLITO  
 MUNICIPIO: CORREGIDORA  
 ENTIDAD FEDERATIVA: QUERÉTARO  
 C.P.: 76903  
 technology.depot@gmail.com



TECNOLOGY DEPOT, S.A. DE C.V.

AV. FRANCISCO ALCOCER POZO No. 500, LOCAL 10, COL COLINAS DEL SOL, EL PUEBLITO, CORREGIDORA, QUERETARO. C.P. 76903, TEL: 4422404532

	1.60 X .90 X .75 (MESA CON ESTRUCTURA DE ACERO 4 PATAS) COLOR ROBLE TRIGO O SIMILAR		
9	MESAS INFANTILES PREESCOLAR RECTANGULARES MESA DE TRABAJO RECTANGULAR CON PATAS DE MADERA SÓLIDA DE 2 PULGADAS Y CUBIERTA DE PARA 4 A 6 AÑOS COLOR ROBLE TRIGO O SIMILAR, MEDIDA 120 CM DE LARGO, X 60 CM DE ANCHO X 53 CM DE ALTO SOPORTA HASTA 100 KILOS. MADERA DE HAYA O SIMILAR, Y EL ESPESOR DE LA CUBIERT DE MELAMINA DE 18 MM O SUPERIOR LO SUFIENTE PARA ALCANZAR LA RESISTENCIA AL FUEGO B1.	16	Pieza
10	MESA TRAPECIO CON RUEDITAS MESA TRAPECIO 120X60X60CM PERIMETRAL. COBERTURA EPOXICA CON ESTRUCTURA METÁLICA. COLOR ROBLE TRIGO O SIMILAR CUBIERTA DE MELAMINA DE 18 MM, RODAJAS TAMAÑO ESTANDAR, COLOR DE PASTAS A ELEGIR, ALTURA .75	6	Pieza
11	MESA PLEGABLE CON RUEDITAS MESA PLEGABLE DE TRABAJO MOD. YORK O SIMILAR EN MEDIDA DE 1.60 X .90 X .75 MTS MANUFACTURADA DE IMPORTACIÓN, ESTRUCTURA CON CROMO, RODAJAS DE BLOQUEO, PINTURA EPOXICA HORNEADA, CON CUBIERTA DE TABLERO DE TRIPLAY DE MADERA DE 28, ENCHAPADO EN FORMICA CON LAMINADO PLÁSTICO Y CANTOS DE PVC. COLOR A DEFINIR.	1	Pieza
12	MESA PARA MATERNAL MESA CUADRADA DE MEDIDA: 40 x 60 x 60 cm MATERIAL: CUBIERTA DE MELAMINA PARA 4 NIÑOS Y PATAS DE MADERA SÓLIDA COLOR ROBLE TRIGO O SIMILAR MADERA DE HAYA O SIMILAR, Y EL ESPESOR DE LA CUBIERT DE MELAMINA DE 18 MM O SUPERIOR LO SUFIENTE PARA ALCANZAR LA RESISTENCIA AL FUEGO B1.	15	Pieza

TECNOLOGY DEPOT S.A. DE C.V.  
 R.F.C. TDE1304177E1  
 DOMICILIO FISCAL  
 AV. FRANCISCO ALCOCER POZO #500  
 LOCAL 10, INT. PLAZA LOMAS 11  
 COL.: COLINAS DEL SOL  
 LOCALIDAD: EL PUEBLITO  
 MUNICIPIO: CORREGIDORA  
 ENTIDAD FEDERATIVA: QUERÉTARO  
 C.P.: 76903  
 technology.depot@gmail.com





TECNOLOGY DEPOT, S.A. DE C.V.  
 AV. FRANCISCO ALCOCER POZO No. 500, LOCAL 10, COL. COLINAS DEL SOL, EL PUEBLITO,  
 CORREGIDORA, QUERETARO. C.P. 76903, TEL.: 4422404532

13	LIBREROS INFANTILES ESTAND FABRICADO EN MELAMINA CON 4 NIVELES PARA ORGANIZAR LIBROS EN SALAS DE MATERNAL Y PREESCOLAR. MEDIDA DE 80 CM X 32 (POR FUERA) X 83 DE LARGO (LATERAL A LATERAL) COLOR ROBLE TRIGO O SIMILAR MADERA DE HAYA O SIMILAR, Y EL ESPESOR DE LA CUBIERT DE MELAMINA DE 18 MM O SUPERIOR LO SUFIENTE PARA ALCANZAR LA RESISTENCIA AL FUEGO B1.	2	Pieza
14	FOAMY TATAMI PISO FOAMY TATAMI PARA ARTES MARCIALES DE 1MX 1M X 2.5CM DE ESPESOR Y DUREZA DE 45, COLOR ROJO/AZUL, REVERSIBLE 2 COLORES, PROTEGE DE GOLPES Y CAÍDAS. INTERCONECTABLES, MATERIAL DE ALTA CALIDAD. COLOR POR DEFINIR	32	Pieza
15	COLCHONETA PARA DESCANSO COLCHONETAS MODELO GUARDERIA TAPIZADAS EN TELA IMPERMEABLE COMPOSICION DE VINIL MEDIDA DE 1.20 X .60 X .5 CMS. COLOR POR DEFINIR.	60	Pieza

**Punto de entrega:**  
 Enrique H. Herrera 800, Canteras, San Pedro Garza García, Nuevo León.

ATENTAMENTE

CLAUDIA VALDES GARCIA

TECNOLOGY DEPOT S.A. DE C.V.  
 R.F.C. TDE130417TS1  
 DOMICILIO FISCAL  
 AV. FRANCISCO ALCOCER POZO 4500  
 LOCAL 10, INT. PLAZA LOMAS 11  
 COL.: COLINAS DEL SOL  
 LOCALIDAD: EL PUEBLITO  
 MUNICIPIO: CORREGIDORA  
 ENTIDAD FEDERATIVA: QUERÉTARO  
 C.P.: 76903  
 technology.depot@gmail.com





143

TECNOLOGY DEPOT, S.A. DE C.V.  
AV. FRANCISCO ALCOCER POZO No. 500, LOCAL 10, COL. COLINAS DEL SOL, EL PUEBLITO,  
CORREGIDORA, QUERÉTARO. C.F. 76903, TEL.: 4422404532

MUNICIPIO DE SAN PEDRO GARZA GARCÍA, NUEVO LEÓN  
Secretaría de Administración  
Dirección de Adquisiciones

Concurso por Licitación Pública Nacional Presencial número SA-DA-CL-13/2024  
"Suministro e instalación de muebles de oficina y muebles infantiles para el equipamiento de las  
oficinas y departamentos del DIF San Pedro"  
Anexo 3 "Especificaciones Técnicas Estancias Infantiles"

Corregidora, Querétaro a 12 de marzo del 2024

PROPUESTA TECNICA

Lote 1

Partida	Descripción	Cantidad	Unidad de Medida
1	SILLON RECEPCIÓN SOFA WAVE O SIMILAR DOS PLAZAS DERECHO TAPIZADO EN TELA ADDISON COLOR A ELEGIR. O SIMILAR. Sofá para visitas de dos plazas derecho o izquierdo, con asiento hule espuma de 7 cms de espesor con densidad de 24kg/m3 súper suave con memoria, respaldo de 6 cms de espesor con densidad de 24 kg con memoria, cubiertas con una capa de velcro laminado . Estructura metálica en color negro, tapizado en tela a elegir, medidas de 1.63m x 0.73m de altura.	2	Pieza
2	SILLA OPERATIVA SILLA SEMI-EJCUTUVA MOD. FLY SMART MESH O SIMILAR TELA IMPORTACION COLOR A ELEGIR Base: Base de 5 puntas fabricada en nylon color gris o negro. Mecanismo: Mecanismo reclinable con regulación de tensión. Descansabrazos: Fijos de polipropileno. Soporte Lumbar: Acojinado fijo. Asiento: Hule espuma de alta densidad 30 kg/m3 con tapiz de origen en color gris y negro. Carga Soportada: 130 kg (1,274.86 N). Certificación: Bifma Garantía: 5 años de garantía.	24	Pieza



TECNOLOGY DEPOT S.A. DE C.V.  
R.F.C. TDE130417TS4  
DOMICILIO FISCAL  
AV. FRANCISCO ALCOCER POZO #500  
LOCAL 10, INT. PLAZA LOMAS 11  
CGL: COLINAS DEL SOL  
LOCALIDAD: EL PUEBLITO  
MUNICIPIO: CORREGIDORA  
ENTIDAD FEDERATIVA: QUERÉTARO  
C.P.: 76903  
tecnology.depot@gmail.com



TECNOLOGY DEPOT, S.A. DE C.V.  
AV. FRANCISCO ALCOCER POZO No. 500, LOCAL 10, COL. COLINAS DEL SOL, EL PUEBLITO,  
CORREGIDORA, QUERETARO. C.P. 76903, TEL.: 4422404532

3	SILLA DE VISITA COMEDOR ICON BLANCA ESTRUCTURA CROMADA COLD ROLL CONCHA EN POLIPROPILENO COD. ICON05ECPP102 O SIMILAR Base: Trineo metálico cromado cold roll. Respaldo: Concha de una sola pieza en polipropileno. Carga Soportada: 130 kg (1247.86 N). Certificación: Bifma Garantía: 10 años de garantía.	12	Pieza
4	SILLA DE VISITA ICON NEGRA ESTRUCTURA CROMADA COLD ROLL CONCHA EN POLIPROPILENO COD. ICON05ECPP101 O SIMILAR Base: Trineo metálico cromado cold roll. Respaldo: Concha de una sola pieza en polipropileno. Carga Soportada: 130 kg (1247.86 N). Certificación: Bifma Garantía: 10 años de garantía.	33	Pieza
5	SALA DE JUNTAS 12 P MESA DE CONSEJO TECH SQ/BLACK O SIMILAR DE 4.20 X 1.20 (2 CUBIERTAS DE 2.10 X 1.20) EN MELAMINA COLOR ROBLE TRIGO O SIMILAR Con cubierta de 4.20m x 1.20cm x0.75m en melamina de 28 mm termofusionada en ambas caras, con tableros compuestos por 2 capas de 1.2 mm de fibras de madera de alta densidad media (mdf) e interior de partículas de aglomerado combinadas con un polímero sintético. Acabado en ambas caras con hoja de papel de diseño saturada con resinas melamínicas color a elegir, cantos de PVC aplicados a presión en caliente con adhesivo hot melt para garantizar el sellado con las cubiertas. Construida a base de perfil de lamina negra de calibre 14 y con 5 almas interiores de calibre 14 para refuerzo, así como 2 corazones tubulares de 12 mm de diámetro estos para sujeción de tornillería de 7 mm por 34 mm de largo acabado níquel, con paso de 1 mm ,con cabeza tipo socket , forma de perfil tipo cascada con una altura de 35 mm a una caída de 15.5 mm y un ancho de 70.7 mm y una superficie plana de 14.8 mm. Perfil de lámina negra con forma de cuadrado de 2 x 2 pulgadas y 3 almas de refuerzo interior de calibre 14 con un corazón tubular de 12 mm de diámetro para sujeción	<p>TECNOLOGY DEPOT S.A. DE C.V. R.F.C. 7DE130417T84 DOMICILIO FISCAL AV. FRANCISCO ALCOCER POZO #500 LOCAL 10, INT. PLAZA LOMAS 11 COL.: COLINAS DEL SOL LOCALIDAD: EL PUEBLITO MUNICIPIO: CORREGIDORA ENTIDAD FEDERATIVA: QUERÉTARO C.P.: 76903 tecnology.depot@gmail.com</p>	Pieza



145

Dirección de Adquisiciones  
San Pedro Garza García, N.L.

TECNOLOGY DEPOT, S.A. DE C.V.

AV. FRANCISCO ALCOCER POZO No. 500, LOCAL 10, COL COLINAS DEL SOL, EL PUEBLITO, CORREGIDORA, QUERÉTARO. C.P. 76903, TEL.: 4422404532

	de tornillo de 7 mm por 34 mm de largo en acabado en níquel con cabeza tipo socket.		
6	<p>RECEPCIÓN Y CREDENZA RECEPCION MOD. VISTA DE 1.80 X 60 X 1.10 COLOR ROBLE TRIGO O SIMILAR Medidas de 1.80m x 0.60m x 1.10m, con contracubierta principal de melamina de 28 mm, cuerpo fabricado en laminado plástico 28 y 16 mm con tableros compuestos por 2 capas de 1.2mm de fibras de madera de densidad media (mdf) e interior de partículas de aglomerado combinadas con un polímero sintético. Acabado en ambas caras con hoja de papel diseño saturada de resinas melamínicas color a elegir con detalles en cara frontal de melamina termofusionada en color a elegir, cantos de PVC aplicados a presión y en caliente con adhesivo hot melt para garantizar el sellado con las cubiertas. El sistema de armado a base de insertos metálicos y tornillo tipo minifix, que garantice la total rigidez de las partes, así como su rápido ensamble. El nivelado se deberá efectuar por medio de niveladores con altura de regulación aproximada de 40mm, que permitan corregir las variaciones de nivel en piso. Deberá contar con herrajes que sostiene la contra cubierta en forma de "T" con medidas de 20 x 14.08 cm, la cual deberá contar con dos perforaciones en cada extremo centrados a 14 mm de su terminación que permiten la sujeción a la contracubierta, este herraje es de calibre 12, deberá contar con una cavidad de 28.5mm de ancho para que embone a la perfección en la pantalla de 28mm. El herraje que sostiene la cubierta es en perfil de 2 1/2 x 1 pulgadas calibre 14, con dimensiones horizontales de 1.60m x 0.60m de fondo todo el metal es pintado a base de pintura epóxica electrostática en polvo color negro.</p> <p>Y</p> <p>CREDENZA DE 1.80 X 0.50 X 0.75 CON 4 PUERTAS ABATIBLES Y ENTREPAÑO INTERNO EN MELAMINA COLOR ROBLE TRIGO O SIMILAR, CUERPO Y TOP COLOR A ELEGIR, JALADERAS DE ALUMINIO COLOR A ELEGIR Medidas de 1.80m</p>	9	Pieza

TECNOLOGY DEPOT S.A. DE C.V.  
R.F.C. TDE130417T64  
DOMICILIO FISCAL  
AV. FRANCISCO ALCOCER POZO 4506  
LOCAL 10, INT. PLAZA LOMAS 11  
COL.: COLINAS DEL SOL  
LOCALIDAD: EL PUEBLITO  
MUNICIPIO: CORREGIDORA  
ENTIDAD FEDERATIVA: QUERÉTARO  
C.P.: 76903  
tecnology.depot@gmail.com



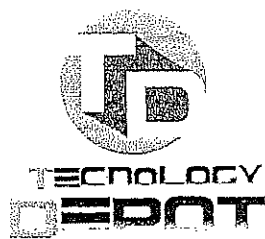

TECNOLOGY DEPOT, S.A. DE C.V.  
 AV. FRANCISCO ALCOCER POZO No. 500, LOCAL 10, COL. COLINAS DEL SOL, EL PUEBLITO,  
 CORREGIDORA, QUERETARO. C.P. 76903, TEL.: 4422404532

	<p>x 0.50m x 0.75m, con 4 puertas abatibles con entrepaño interno, fabricada con tableros compuestos por 2 capas de 1.2mm de fibras de madera de densidad media (mdf) e interior de partículas de aglomerado combinadas con un polímero sintético. Acabado en ambas caras con hoja de papel diseño saturada de resinas melamínicas y con puertas, en color a elegir, cantos de PVC aplicados a presión y en caliente con adhesivo hot melt para garantizar el sellado. Cuerpo en melamina color a elegir de 28mm de espesor y cubierta en 28 mm de espesor. Jaladeras metálicas, chapas y bisagras de importación, El ensamble del mueble es a través de sistema minifix y taquete unión en base a pegamento quedando todo oculto (no se utilizan ángulos, ni placas).</p>		
<p>7</p>	<p>MESA ESQUINERA RECEPCIÓN MESA MODELO WAVE ESQUINERA O SIMILAR, ESTRUCTURA COLOR NEGRO, CUBIERTA DE MELAMINA COLOR A ELEGIR DE 18 MM DE ESPESOR EN CANTO 45 GRADOS COLOR A ELEGIR. O SIMILAR. Medidas de 0.60m x 0.50m x 0.45m con cubierta de melamina blanca de 18 mm de espesor termofusionada en ambas caras, con tableros compuestos por 2 capas de 1.2 mm de fibras de madera de alta densidad media (mdf) e interior de partículas de aglomerado combinadas con un polímero sintético. Acabado en ambas caras con hoja de papel de diseño saturada con resinas melamínicas, cantos de PVC aplicados a presión y en caliente para garantizar el sellado con las cubiertas. En canto invertido de 45 grados con estructura metálica en color negro.</p>	<p>5</p>	<p>Pieza</p> <p>TECNOLOGY DEPOT S.A. DE C.V.  R.F.C. TDE130417T24  DOMICILIO FISCAL  AV. FRANCISCO ALCOCER POZO No. 500  LOCAL 10, INT. PLAZA LOMAS 11  COL. COLINAS DEL SOL  LOCALIDAD: EL PUEBLITO  MUNICIPIO: CORREGIDORA  ENTIDAD FEDERATIVA: QUERÉTARO  C.P.: 76903  technology.depot@gmail.com</p>
<p>8</p>	<p>MESA DE JUNTAS CIRCULAR MESA FLAT/SILVER O SIMILAR 80cm DIAMETRO CUBIERTA EN MELAMINA COLOR ROBLE TRIGO. O SIMILAR</p>	<p>1</p>	<p>Pieza</p>



147

Dirección de Adquisiciones  
San Pedro Garza García, N.L.

TECNOLOGY DEPOT, S.A. DE C.V.

AV. FRANCISCO ALCOCER POZO No. 500, LOCAL 10, COL. COLINAS DEL SOL, EL PUEBLITO,  
CORREGIDORA, QUERÉTARO. C.P. 76903, TEL.: 4422404532

Medidas de 0.80m diámetro fabricada en melanina. Con base fabricada con placa gris con un espesor de 1/4" (250 milésimas) cortada con láser, con un acabado en pintura electroestática rugoso obteniendo un espesor total de 320 milésimas (+-) en tono blanco o gris, con un diámetro de 500mm, con un peso de 12 kg, al centro un orificio de 12mm y 3 orificios en forma de triángulo con una separación del centro de 27mm y un diámetro de dicha perforación de 9mm. En la parte inferior de dichas perforaciones con un biselado de 20mm y un bajo relieve de 5.5mm, a su vez en la parte inferior de la base cuenta con 6 antiderrapantes con acabado rugoso fabricadas en poliuretano, con dimensiones de 40mm x 15.5mm. Su poste fabricado de forma cilíndrica rolado en frío con lámina negra calibre 1/16" soldado con proceso TIC y pulido al exterior. Con longitud de 699 mm y un diámetro exterior de 87mm. En ambos extremos cuenta con una placa de 1/8" a una profundidad de 7mm (+-0.5mm) unida con soldadura mediante proceso MIC en 3 segmentos con una longitud aproximada de cordón de 30mm. Al centro una perforación de 11mm que aloja un injerto de alto relieve con rosca interna de 8mm, y 3 perforaciones en forma de triángulo con una separación al centro de 27mm dichas perforaciones de 11 mm y alojando injertos debajo relieve con rosca interna de 8 mm. En la parte superior cuenta con una placa para la sujeción de la cubierta dicha placa fabricada en lámina negra con un espesor de 1/8" cortada con láser, troquelada a bajo relieve con una profundidad de 16mm y un estampado de 8 puntas. Con figura cuadrada irregular con dimensión de 280mm x 280mm en sus esquinas con una perforación de 6.5mm con una separación a esta de 11mm ésta para la sujeción de la cubierta, en cada una de sus caras un bajo relieve en forma de arco de 20mm, al centro de éste una extrusión de medio círculo con un diámetro de 29mm y una perforación al centro de 6.7mm estas para la sujeción de la cubierta. Al centro de nuestra placa cuenta con un orificio de 12mm y 3 orificios en forma de triángulo con una separación del centro de 27mm y un diámetro de

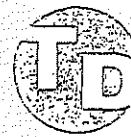

TECNOLOGY DEPOT, S.A. DE C.V.  
R.F.C. TDE130417121  
DOMICILIO FISCAL  
AV. FRANCISCO ALCOCER POZO No. 500  
LOCAL 10, INT. PLAZA LOMAS 11  
COL.: COLINAS DEL SOL  
LOCALIDAD: EL PUEBLITO  
MUNICIPIO: CORREGIDORA  
ENTIDAD FEDERATIVA: QUERÉTARO  
C.P.: 76903  
tecnology.depot@gmail.com

*[Handwritten signatures and initials]*



TECNOLOGY DEPOT, S.A. DE C.V.  
 AV. FRANCISCO ALCOCER POZO No. 500, LOCAL 10, COL. COLINAS DEL SOL, EL PUEBLITO,  
 CORREGIDORA, QUERETARO. C.P. 76903, TEL.: 4422404532

	dicha perforación de 9mm estas para la sujeción al poste. Color a elegir.		
9	<p>ESCRITORIO RECTO DISEÑO MESA OPERATIVA TECH ME/SILVER O SIMILAR DE 1.60 X 0.60 EN MELAMINA COLOR ROBLE TRIGO O SIMILAR Con cubierta de 1.60m x 0.60cm x0.75m en melamina de 28 mm termofusionada en ambas caras, con tableros compuestos por 2 capas de 1.2 mm de fibras de madera de alta densidad media (mdf) e interior de partículas de aglomerado combinadas con un polímero sintético. Acabado en ambas caras con hoja de papel de diseño saturada con resinas melamínicas color a elegir, cantos de PVC aplicados a presión y en caliente con adhesivo hot melt para garantizar el sellado con las cubiertas. Estructura color blanco fabricada con lamina negra cal. 14 rolada en frio y unión con soldadura de argón, regatón nivelador y uñas de soporte de aluminio. En el travesaño horizontal en la cara superior tenemos dos perforaciones troqueladas cilíndricas de 22mm, con una separación a sus extremos de 107mm en cada esquina. En la parte inferior del mismo tenemos dos perforaciones cilíndricas de 22mm con una separación del travesaño vertical de 67mm en cada extremo. En la parte interna de nuestra estructura horizontal tenemos dos troquelados de figura rectangular con una medida de 300mm x 51mm con una separación a sus extremos de 83 mm. En cada soporte vertical de dicha estructura cuenta con un remate en plástico inyectado de color blanco en el caso de estructura blanca y negro en estructura gris. Con unas dimensiones de 60mm de largo por 40mm de ancho y una cara visible de 19 mm de altura con acabado satinado.</p> <p>Y</p> <p>CAJONERA MOVIL CON RODAJAS NACIONALES EN MELAMINA COLOR ROBLE TRIGO O SIMILAR, CUERPO COLOR A ELEGIR, JALADERAS DE ALUMINIO ESPECIAL Medidas de 0.52 x 0.40 x 0.62 m fabricada en melamina de 16 mm termofusionada en ambas caras, con tableros compuestos por 2</p>	16	Pieza



TECNOLOGY DEPOT S.A. DE C.V.  
 R.F.C. TDE130417 (S)  
 DOMICILIO FISCAL  
 AV. FRANCISCO ALCOCER POZO #500  
 LOCAL 10, INT. PLAZA LOMAS 11  
 COL. COLINAS DEL SOL  
 LOCALIDAD: EL PUEBLITO  
 MUNICIPIO: CORREGIDORA  
 ENTIDAD FEDERATIVA: QUERÉTARO  
 C.P.: 76903  
 tecnologia.depot@gmail.com



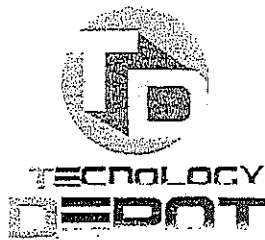

149



Dirección de  
 Adquisiciones  
 San Pedro Garza García, N.L.

TECHNOLOGY DEPOT, S.A. DE C.V.  
 AV. FRANCISCO ALCOCER POZO No. 500, LOCAL 10, COL COLINAS DEL SOL, EL PUEBLITO,  
 CORREGIDORA, QUERÉTARO. C.P. 76903, TEL.: 4422404532

	<p>capas de 1.2 mm de fibras de madera de alta densidad media (mdf) e interior de partículas de aglomerado combinadas con un polímero sintético. Acabado en ambas caras con hoja de papel de diseño saturada con resinas melamínicas color a elegir, cantos de PVC aplicados a presión y en caliente con adhesivo hot melt para garantizar el sellado con las cubiertas. Cajonera con 1 papelerero y 1 de archivo, este con rieles para recibir carpetas colgantes para el control de archivo en tamaños oficio/carta, cuenta con corredera metálica importada de extensión total, con deslizamiento a través de balines fabricados con acero de precisión endurecido. La cerradura será ser importada, de barril intercambiable en la parte frontal del mueble, con jaladeras importadas integradas al mueble.</p>		
10	<p>CREDENZA MULTIFUNCIONAL 2.4 M LARGO CREDENZA DE 2.40 X 0.60 X 0.90 CON HUECO PARA FRIGOBAR CERRADO, UN ARCHIVERO VERTICAL DE 2 GAVETAS Y CON 3 PUERTAS CON ENTREPAÑO INTERNO, CUERPO EN MELAMINA, TOP Y ZOCLO EN FORMICA CON MDF COLOR ROBLE TRIGO O SIMILAR Medidas de 2.40m x 0.60m x 0.90 m. Con 4 puertas abatibles con entrepaño interno, un archivero vertical de 2 gavetas y un hueco para frigobar. Fabricada con tableros compuestos por 2 capas de 1.2mm de fibras de madera de densidad media (mdf) e interior de partículas de aglomerado combinadas con un polímero sintético. Acabado en ambas caras con hoja de papel diseño saturada de resinas melamínicas y con puertas, en color a elegir, cantos de PVC aplicados a presión y en caliente con adhesivo hot melt para garantizar el sellado con cuerpo en melamina de 16 mm color a elegir, cubierta color a elegir y zoclo de laminado plástico sobre MDF. El ensamble del mueble es a través de sistema minifix y taquete unión en base a pegamento quedando todo oculto (no se utilizan ángulos, ni placas).</p>	4	Pieza

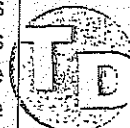

TECHNOLOGY DEPOT S.A. DE C.V.  
 R.F.C. TDE130417T64  
 DOMICILIO FISCAL  
 AV. FRANCISCO ALCOCER POZO #500  
 LOCAL 10, INT. PLAZA LOMAS 11  
 COL.: COLINAS DEL SOL  
 LOCALIDAD: EL PUEBLITO  
 MUNICIPIO: CORREGIDORA  
 ENTIDAD FEDERATIVA: QUERÉTARO  
 C.P.: 76903  
 technology.depot@gmail.com

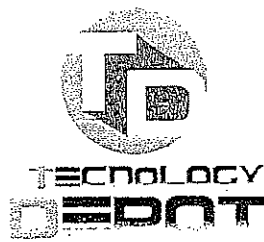

Dirección de Adquisiciones  
San Pedro Garza García, N.L.

750

*[Handwritten signature]*

TECNOLOGY DEPOT, S.A. DE C.V.

AV. FRANCISCO ALCOCER POZO No. 500, LOCAL 10, COL. COLINAS DEL SOL, EL PUEBLITO, CORREGIDORA, QUERÉTARO. C.P. 76903, TEL.: 4422404532

11	<p>COCINETA COMEDOR MUEBLE PARA COCINA EN FORMA DE "L" DE 2.40 X 1.40 X 0.90, CUENTA CON 5 PUERTAS ABATIBLES Y UNA CAJONERA DE 4 CAJONES. INCLUYE TARJA SENCILLA Y LLAVE SENCILLA. CUERPO EN MELAMINA Y TOP Y ZOCLO DE MDF CON FORMICA COLOR ROBLE TRIGO O SIMILAR Medidas de 2.40m x 1.40m x 0.90 m. Con 5 puertas abatibles con entrepaño interno y una cajonera de 4 cajones. Fabricada con tableros compuestos por 2 capas de 1.2mm de fibras de madera de densidad media (mdf) e interior de partículas de aglomerado combinadas con un polímero sintético. Acabado en ambas caras con hoja de papel diseño saturada de resinas melamínicas y con puertas, en color a elegir, cantos de PVC aplicados a presión y en caliente con adhesivo hot melt para garantizar el sellado con cuerpo en melamina de 16 mm color a elegir, cubierta color a elegir y zocio de laminado plástico sobre MDF. El ensamble del mueble es a través de sistema minifix y taquete unión en base a pegamento quedando todo oculto (no se utilizan ángulos, ni placas). Con hueco para recibir tarja, llaves e instalaciones hidrosanitarias.</p>	13	Pieza
12	<p>ARCHIVERO VERTICAL 4 GAVETAS ARCHIVERO VERTICAL DE CUATRO GAVETAS DE 52 X 61 X 122, JALADERAS DE ALUMINIO, EN MELAMINA COLOR ROBLE TRIGO O SIMILAR Medidas de 0.52m x 0.61m x 1.20m con 4 gavetas en melamina de 28 mm termofusionada en ambas caras, con tableros compuestos por 2 capas de 1.2 mm de fibras de madera de alta densidad media (mdf) e interior de partículas de aglomerado combinadas con un polímero sintético. Acabado en ambas caras con hoja de papel de diseño saturada con resinas melamínicas color a elegir, cantos de PVC aplicados a presión y en caliente con adhesivo hot melt para garantizar el sellado con las cubiertas. Con rieles para recibir carpetas colgantes para el control de archivo en tamaños oficio/carta, cuenta con corredera metálica importada de extensión total con capacidad de carga</p>	19	Pieza



TECNOLOGY DEPOT S.A. DE C.V.  
R.F.C. TDE130417TS  
DOMICILIO FISCAL  
AV. FRANCISCO ALCOCER POZO #500  
LOCAL 10, INT. PLAZA LOMAS 11  
COL.: COLINAS DEL SOL  
LOCALIDAD: EL PUEBLITO  
MUNICIPIO: CORREGIDORA  
ENTIDAD FEDERATIVA: QUERÉTARO  
C.P.: 76903  
tecnologydepot@gmail.com

*[Handwritten signatures and marks on the right side of the table]*



Dirección de Adquisiciones  
San Pedro Garza Garcia, N.L.

TECNOLOGY DEPOT, S.A. DE C.V.

AV. FRANCISCO ALCOZER POZO No. 500, LOCAL 10, COL. COLINAS DEL SOL, EL PUEBLITO, CORREGIDORA, QUERÉTARO. C.P. 76903, TEL.: 4422404532

	<p>de 100 lb, con deslizamiento a través de balines fabricados con acero de precisión endurecido. La cerradura es importada, de barril intercambiable en la parte frontal del mueble, con jaladeras importadas integradas al mueble. Con cubierta en melamina de 28 mm termofusionada en ambas caras, con tableros compuestos por 2 capas de 1.2 mm de fibras de madera de alta densidad media (mdf) e interior de partículas de aglomerado combinadas con un polímero sintético. Acabado en ambas caras con hoja de papel de diseño saturada con resinas melamínicas color a elegir, cantos de PVC aplicados a presión y en caliente con adhesivo hot melt para garantizar el sellado con las cubiertas.</p>		
<b>LOTE 2</b>			
1	<p>SILLAS INFANTILES PRIMARIA RECTANGULAR SILLA FABRICADO EN UNA PIEZA CON ASIENTO DE POLIPORPILENO DE ALTA CALIDAD DISEÑO MODERNO ERGONOMICO ESTRUCTURA TUBULAR DE 1 " CALIBRE 18 CUBIERTA DE PINTURA ELECTROSTATICA CON REFUERZOS DE CALIBRE 18 . CON TAPON GLIDE PARA PROTECCION DE PISOS. MODELO CLASICA PINTADA O CROMADA COLOR A ELEGIR. 85x45x43 cm Altura de asiento 49 cm</p>	240	<p>Pieza TECNOLOGY DEPOT S.A. DE C.V. R.F.C. TDE130417T64 DOMICILIO FISCAL AV. FRANCISCO ALCOZER POZO #500 LOCAL 10, INT. PLAZA LOMAS 11 COL.: COLINAS DEL SOL LOCALIDAD: EL PUEBLITO MUNICIPIO: CORREGIDORA ENTIDAD FEDERATIVA: QUERÉTARO C.P.: 76903 tecnologydepot@gmail.com</p>
2	<p>SILLAS INFANTILES PREESCOLAR SILLA DE MADERA PARA PREESCOLAR. FABRICADA EN MADERA Y ASIENTO DE MELAMINA COLOR ROBLE TRIGO O SIMILAR. MEDIDA 52 DE ALTURA x 27 DE LARGO x 28.5cm DE FONDO (DE PATA A PATA), SOPORTA HASTA 60 KILOS. COLOR DE ASIENTO A ELEGIR. MADERA DE HAYA O SIMILAR, Y EL ESPESOR DE LA CUBIERTA DE MELAMINA DE 18 MM O SUPERIOR LO SUFICIENTE PARA ALCANZAR LA RESISTENCIA AL FUEGO B1.</p>	171	Pieza



# TECNOLOGY DEPOT

TECNOLOGY DEPOT, S.A. DE C.V.  
AV. FRANCISCO ALCOCER POZO No. 500, LOCAL 10, COL. COLINAS DEL SOL, EL PUEBLITO,  
CORREGIDORA, QUERETARO. C.P. 76903, TEL.: 4422404532

3	MUEBLE REVISTERO STAND FABRICADO EN MELAMINA, CON 5 NIVELES AL FRENTE Y 2 NIVELES EN LA PARTE POSTERIOR PARA ORGANIZAR LIBROS Y REVISTAS. NO INCLUYE REVISTAS NI LIBROS. COLORES DISPONIBLES ROJO, AZUL, VERDE, BLANCO CON FILO AZUL, BLANCO FILO ROJO, BLANCO FILO AMARILLO Y BLANCO FILO VERDE MEDIDA: 110 ALTURA X 52 DE FONDO (POR FUERA) X 93 DE LARGO (LATERAL A LATERAL). COLOR ROBLE TRIGO O SIMILAR.	14	Pieza  TECNOLOGY DEPOT S.A. DE C.V. R.F.C. TDE130417T64 DOMICILIO FISCAL AV. FRANCISCO ALCOCER POZO #500 LOCAL 10 INT. PLAZA LOMAS 11 COL.: COLINAS DEL SOL LOCALIDAD: EL PUEBLITO MUNICIPIO: CORREGIDORA ENTIDAD FEDERATIVA: QUERÉTARO C.P.: 76903 tecnology.depot@gmail.com
4	MUEBLE PARA MATERIAL CON CHAROLAS CREDENZA CUADRICULADA PARA 12 CHAROLAS PLÁSTICAS DE 34 X 27 CMS. FABRICADO EN TRIPLAY DE 18 MM DE MADERA LAMINADA DOBLE CARA CON ENTREPAÑOS Y CHAROLAS DE PLASTICO MEDIDA DE .90 DE ALTURA X 1.20 DE LARGO X 1.30 MTS DE FONDO (POR FUERA). SOPORTA HASTA 15 KG POR REPISA. COLOR ROBLE TRIGO O SIMILAR	26	Pieza
5	MUEBLE ORGANIZADOR TIPO LIBRERO LIBRERO EN MEDIDA DE .80 X 1.20 X .40 MTS FABRICADO EN TRIPLAY DE MADERA LAMINADA DOBLE CARA CON CANTOS DE PVC CON 3 ENTREPAÑOS. COLOR ROBLE TRIGO O SIMILAR.	17	Pieza
6	MUEBLE ORGANIZADOR MATERIAL CON PUERTAS LIBRERO CON CERRADURA CON PUERTAS ABATIBLES CON CERRADURA FABRICADO EN TRIPLAY DE MADERA LAMINADA DOBLE CARA VARIEDAD DE COLORES DE .80 X 1.80 X .40 CON 2 PUERTAS Y ENTREPAÑOS. COLOR ROBLE TRIGO O SIMILAR	30	Pieza
7	MUEBLE MOCHILAS MUEBLE FABRICADO EN MADERA DE PINO NACIONAL DE PRIMERA PARA MOCHILAS EN MEDIDA DE 2.80 MTS X 1.20 DE ALTO X .40 DE FONDO CON 28 HUECOS FABRICADO MADERA DE PINO NACIONAL, CON	10	Pieza



TECNOLOGY DEPOT, S.A. DE C.V.  
 AV. FRANCISCO ALCOCER POZO No. 500, LOCAL 10, COL. COLINAS DEL SOL, EL PUEBLITO,  
 CORREGIDORA, QUERÉTARO. C.P. 76903, TEL.: 4422404532

TECNOLOGY DEPOT S.A. DE C.V.  
 R.F.C. TDE130417T64  
 DOMICILIO FISCAL  
 AV. FRANCISCO ALCOCER POZO #500

LOCAL 10, INT. PLAZA LOMAS 11  
 COL.: COLINAS DEL SOL  
 LOCALIDAD: EL PUEBLITO  
 MUNICIPIO: CORREGIDORA  
 ENTIDAD FEDERATIVA: QUERÉTARO  
 C.P.: 76903  
 technology.depot@gmail.com

	REFUERZOS DE MADERA SOLIDA. EN COLOR BLANCO, MADERA ESTUFADA DE PINO NACIONAL DE 1RA Y TRIPLAY DE 18, PINTURA FONDO CATALIZADOR RESISTENTE A GOLPES TERMINADOS EN ACABADO TERSO EN POLIFORM. COLOR ROBLE TRIGO O SIMILAR		
8	MUEBLE CUADRICULA MATERIAL CON RESPALDO MUEBLE CON 12 HUECOS EN MEDIDA DE 1.30 X 1.20 X .40 MTS, FABRICADO EN AMDERA DE PINO NACIONAL CON RESPALDO CON REFUERZOS EN COLOR A ELEGIR MADERA ESTUFADA DE PINO NACIONAL DE 1RA Y TRIPLAY DE 18, PINTURA FONDO CATALIZADOR RESISTENTE A GOLPES TERMINADOS EN ACABADO TERSO EN POLIFORM. COLOR ROBLE TRIGO O SIMILAR	30	Pieza
9	MUEBLE CUADRICULA MATERIAL MUEBLE PARA MATERIAL DE 2.00 DE ANCHO X 1.10 MT DE ALTO X .30 CON HUECOS. FABRICADO MUEBLE FABRICADO EN MADERA DE PINO NACIONAL DE PRIMERA, CON REFUERZOS DE MADERA SOLIDA. EN COLOR POR DEFINIR, MADERA ESTUFADA DE PINO NACIONAL DE 1RA Y TRIPLAY DE 18, PINTURA FONDO CATALIZADOR RESISTENTE A GOLPES TERMINADOS EN ACABADO TERSO EN POLIFORM. COLOR ROBLE TRIGO O SIMILAR.	16	Pieza
10	MESAS INFANTILES PRIMARIA RECTANGULAR MESAS DE TRABAJO CON CUBIERTA DE TRIPLAY Y FORMICA CON ESTRUCTURA DE ACERO ACABADO CON PINTURA EPOXICA HORNEADA. EN MEDIDA DE 1.60 X .90 X .75 (MESA CON ESTRUCTURA DE ACERO 4 PATAS) COLOR ROBLE TRIGO O SIMILAR	31	Pieza
11	MESAS INFANTILES PREESCOLAR RECTANGULARES MESA DE TRABAJO RECTANGULAR CON PATAS DE MADERA SÓLIDA DE 2 PULGADAS Y CUBIERTA DE MELAMINA	35	Pieza



TECHNOLOGY DEPOT, S.A. DE C.V.  
 AV. FRANCISCO ALCOCER POZO No. 500, LOCAL 10, COL. COLINAS DEL SOL, EL PUEBLITO,  
 CORREGIDORA, QUERÉTARO. C.P. 76903, TEL.: 4422404532

TECHNOLOGY DEPOT S.A. DE C.V.  
 R.F.C. TDE130417T64  
 DOMICILIO FISCAL  
 AV. FRANCISCO ALCOCER POZO #500  
 LOCAL 10, INT. PLAZA LOMAS 11  
 COL.: COLINAS DEL SOL  
 LOCALIDAD: EL PUEBLITO  
 MUNICIPIO: CORREGIDORA  
 ENTIDAD FEDERATIVA: QUERÉTARO  
 C.P.: 76903  
 tecnologia.depot@gmail.com

	PARA 4 A 6 NIÑOS COLOR ROBLE TRIGO O SIMILAR, MEDIDA 120 CM DE LARGO, X 60 CM DE ANCHO X 53 CM DE ALTO, SOPORTA HASTA 100 KILOS MADERA DE HAYA O SIMILAR, Y EL ESPESOR DE LA CUBIERT DE MELAMINA DE 18 MM O SUPERIOR LO SUFIENTE PARA ALCANZAR LA RESISTENCIA AL FUEGO B1.		
12	MESA PLEGABLE CON RUEDITAS MESA PLEGABLE DE TRABAJO MOD. YORK O SIMILAR EN MEDIDA DE 1.60 X .90 X .75 MTS MANUFACTURADA DE IMPORTACIÓN, ESTRUCTURÁ CON CROMO, RODAJAS DE BLOQUEO, PINTURA EPOXICA HORNEADA, CON CUBIERTA DE TABLERO DE TRIPLAY DE MADERA DE 28, ENCHAPADO EN FORMICA CON LAMINADO PLÁSTICO Y CANTOS DE PVC. COLOR A DEFINIR.	22	Pieza
13	LIBREROS PRIMARIA STAND FABRICADO EN MELAMINA CON 5 NIVELES AL FRENTE Y DOS NIVELES EN LA PARTE POSTERIOR MEDIDAS DE 110 ALTURA X 52 DE FONDO (POR FUERA) X 93 DE LARGO (LATERAL A LATERAL) COLOR ROBLE TRIGO O SIMILAR	7	Pieza
14	LIBREROS INFANTILES ESTAND FABRICADO EN MELAMINA CON 4 NIVELES PARA ORGANIZAR LIBROS EN SALAS DE MATERNAL Y PREESCOLAR. MEDIDA DE 80 CM X 32 (POR FUERA) X 83 DE LARGO (LATERAL A LATERAL) COLOR ROBLE TRIGO O SIMILAR MADERA DE HAYA O SIMILAR, Y EL ESPESOR DE LA CUBIERT DE MELAMINA DE 18 MM O SUPERIOR LO SUFIENTE PARA ALCANZAR LA RESISTENCIA AL FUEGO B1	8	Pieza
15	FOAMY TATAMI PISO FOAMY TATAMI PARA ARTES MARCIALES DE 1MX 1M X 2.5CM DE ESPESOR Y DUREZA DE 45, COLOR ROJO/AZUL, REVERSIBLE 2 COLORES, PROTEGE DE GOLPES Y CAÍDAS. INTERCONECTABLES, MATERIAL DE ALTA CALIDAD. COLOR POR DEFINIR	177	Pieza





155

# TECNOLOGY DEPOT

TECNOLOGY DEPOT, S.A. DE C.V.  
AV. FRANCISCO ALCOCER POZO No. 500, LOCAL 10, COL. COLINAS DEL SOL, EL PUEBLITO,  
CORREGIDORA, QUERÉTARO. C.P. 76903, TEL.: 4422404532

16	COLCHONETA PARA DESCANSO COLCHONETAS MODELO GUARDERIA TAPIZADAS EN TELA IMPERMEABLE COMPOSICION DE VINIL MEDIDA DE 1.20 X .60 X .5 CMS. COLOR POR DEFINIR	36	pieza
----	---	----	-------

**Punto de entrega:**

Galeana y Lázaro Garza Ayala, Casco Urbano, San Pedro Garza García, Nuevo León.

ATENTAMENTE

CLAUDIA VALDES GARCIA  
REPRESENTANTE LEGA



TECNOLOGY DEPOT S.A. DE C.V.  
R.F.C. TDE130417794  
DOMICILIO FISCAL  
AV. FRANCISCO ALCOCER POZO #500  
LOCAL 10, INT. PLAZA LOMAS 11  
COL.: COLINAS DEL SOL  
LOCALIDAD: EL PUEBLITO  
MUNICIPIO: CORREGIDORA  
ENTIDAD FEDERATIVA: QUERÉTARO  
C.P.: 76903  
tecnology.depot@gmail.com

*[Handwritten notes and signatures on the right side of the page]*





TECNOLOGY DEPOT, S.A. DE C.V.  
AV. FRANCISCO ALCOCER POZO No. 500, LOCAL 10, COL. COLINAS DEL SOL, EL PUEBLITO,  
CORREGIDORA, QUERÉTARO. C.P. 76903, TEL.: 4422404532

MUNICIPIO DE SAN PEDRO GARZA GARCÍA, NUEVO LEÓN  
Secretaría de Administración  
Dirección de Adquisiciones

Concurso por Licitación Pública Nacional Presencial número SA-DA-CL-13/2024  
"Suministro e instalación de muebles de oficina y muebles infantiles para el equipamiento de las  
oficinas y departamentos del DIF San Pedro"  
Anexo 4 "Especificaciones Técnicas Unidades Básicas de Rehabilitación"

Corregidora, Querétaro a 12 de marzo del 2024

PROPUESTA TECNICA

Lote 1

TECNOLOGY DEPOT S.A. DE C.V.  
R.F.C. TDE130417TE4  
DOMICILIO FISCAL  
AV. FRANCISCO ALCOCER POZO #500  
LOCAL 10, INT. PLAZA LOMAS 11  
COL.: COLINAS DEL SOL  
LOCALIDAD: EL PUEBLITO  
MUNICIPIO: CORREGIDORA  
ENTIDAD FEDERATIVA: QUERÉTARO  
C.P.: 76903  
tecnology.depot@gmail.com

Partida	Descripción	Cantidad	Unidad de medida
1	SILLA OPERATIVA SILLA SEMI-EJECUTIVA MOD. FLY SMART MESH O SIMILAR TELA IMPORTACION COLOR A ELEGIR Base: Base de 5 puntas fabricada en nylon color gris o negro. Mecanismo: Mecanismo reclinable con regulación de tensión. Descansabrazos: Fijos de polipropileno. Soporte Lumbar: Acojinado fijo. Asiento: Hule espuma de alta densidad 30 kg/m3 con tapiz de origen en color gris y negro. Carga Soportada: 130 kg (1,274.86 N). Certificación: Bifma Garantía: 5 años de garantía.	12	Pieza
2	SILLA DE VISITA BLANCA ART BLANCA CHASIS CROMADO DE 4 PUNTOS CONCHA DE POLIPROPILENO COD. ART05ECP102 O SIMILAR Base: Cromada de 4 puntas. Respaldo: Concha de una sola pieza en polipropileno. Carga Soportada: 120 kg (1176.80 N). Certificación: Bifma Garantía: 5 años de garantía.	11	Pieza
3	SALA DE JUNTAS 8 P MESA DE JUNTAS TECH SQ/BLACK O SIMILAR DE 2.40 x 1.20 EN MELAMINA COLOR ROBLE TRIGO O SIMILAR Con cubierta de 2.40m x 1.20cm x0.75m en melamina de 28 mm termofusionada en ambas caras, con tableros compuestos por 2 capas de 1.2 mm de fibras de madera de alta densidad media (mdf) e interior de	1	Pieza



Dirección de Adquisiciones  
San Pedro Garza García, N.L.

TECHNOLOGY DEPOT, S.A. DE C.V.  
AV. FRANCISCO ALCOCER POZO No. 500, LOCAL 10, COL COLINAS DEL SOL, EL PUEBLITO,  
CORREGIDORA, QUERETARO. C.P. 76903, TEL.: 4422404532

	partículas de aglomerado combinadas con un polímero sintético. Acabado en ambas caras con hoja de papel de diseño saturada con resinas melamínicas color a elegir, cantos de PVC aplicados a presión y en caliente con adhesivo hot melt para garantizar el sellado con las cubiertas. Construida a base de perfil de lamina negra de calibre 14 y con 5 almas interiores de calibre 14 para refuerzo, así como 2 corazones tubulares de 12 mm de diámetro estos para sujeción de tornillería de 7 mm por 34 mm de largo acabado níquel, con paso de 1 mm , con cabeza tipo socket , forma de perfil tipo cascada con una altura de 35 mm a una caída de 15.5 mm y un ancho de 70.7 mm y una superficie plana de 14.8 mm. Perfil de lámina negra con forma de cuadrado de 2 x 2 pulgadas y 3 almas de refuerzo interior de calibre 14 con un corazón tubular de 12 mm de diámetro para sujeción de tornillo de 7 mm por 34 mm de largo en acabado en níquel con cabeza tipo socket.		
4	MESA ESQUINERA RECEPCIÓN MESA MODELO WAVE ESQUINERA O SIMILAR, ESTRUCTURA COLOR NEGRO, CUBIERTA DE MELAMINA COLOR A ELEGIR DE 18 MM DE ESPESOR EN CANTO 45 GRADOS COLOR A ELEGIR. O SIMILAR. Medidas de 0.60m x 0.50m x 0.45m con cubierta de melamina blanca de 18 mm de espesor termofusionada en ambas caras, con tableros compuestos por 2 capas de 1.2 mm de fibras de madera de alta densidad media (mdf) e interior de partículas de aglomerado combinadas con un polímero sintético. Acabado en ambas caras con hoja de papel de diseño saturada con resinas melamínicas, cantos de PVC aplicados a presión y en caliente para garantizar el sellado con las cubiertas. En canto invertido de 45 grados con estructura metálica en color negro.	1	Pieza
5	KIT DE 2 PIEZAS DE SOFÁS DE 1 PLAZA 2 X SOFA WAVE O SIMILAR UNA PLAZA DERECHO TAPIZADO EN TELA ADDISON COLOR ROBLE TRIGO O SIMILAR Sofá para visitas de una plaza derecho o izquierdo, con asiento hule espuma de 7 cms de espesor con densidad de 24kg/m3 súper suave con memoria, respaldo de 6 cms de espesor con	1	Pieza

TECHNOLOGY DEPOT S.A. DE C.V.  
 R.F.C. TDE13047764  
 DOMICILIO FISCAL  
 AV. FRANCISCO ALCOCER POZO #500  
 LOCAL 10, INT. PLAZA LOMAS 11  
 COL. COLINAS DEL SOL  
 LOCALIDAD: EL PUEBLITO  
 MUNICIPIO: CORREGIDORA  
 ENTIDAD FEDERATIVA: QUERÉTARO  
 C.P.: 76903  
 tecnologia.depot@gmail.com



TECHNOLOGY DEPOT, S.A. DE C.V.  
 AV. FRANCISCO ALCOCER POZO No. 500, LOCAL 10, COL. COLINAS DEL SOL, EL PUEBLITO,  
 CORREGIDORA, QUERÉTARO. C.P. 76903, TEL: 4422404532

	<p>densidad de 24 kg con memoria, cubiertas con una capa de delcron laminado . Estructura metálica en color negro, tapizado en tela a elegir, medidas de 1.00m x 0.73m de altura.</p> <p>Y</p> <p>MESA MODELO WAVE ESQUINERA O SIMILAR, ESTRUCTURA COLOR NEGRO, CUBIERTA DE MELAMINA BLANCA DE 18 MM DE ESPESOR EN CANTO 45 GRADOS COLOR A ELEGIR Medidas de 0.60m x 0.50m x 0.45m con cubierta de melamina blanca de 18 mm de espesor termofusionada en ambas caras, con tableros compuestos por 2 capas de 1.2 mm de fibras de madera de alta densidad media (mdf) e interior de partículas de aglomerado combinadas con un polímero sintético. Acabado en ambas caras con hoja de papel de diseño saturada con resinas melamínicas, cantos de PVC aplicados a presión y en caliente para garantizar el sellado con las cubiertas. En canto invertido de 45 grados con estructura metálica en color negro</p>		
6	<p>ESCRITORIO RECTO DISEÑO MESA OPERATIVA TECH ME/SILVER O SIMILAR DE 1.60 X 0.60 EN MELAMINA COLOR ROBLE TRIGO O SIMILAR Con cubierta de 1.60m x 0.60cm x0.75m en melamina de 28 mm termofusionada en ambas caras, con tableros compuestos por 2 capas de 1.2 mm de fibras de madera de alta densidad media (mdf) e interior de partículas de aglomerado combinadas con un polímero sintético. Acabado en ambas caras con hoja de papel de diseño saturada con resinas melamínicas color a elegir, cantos de PVC aplicados a presión y en caliente con adhesivo hot melt para garantizar el sellado con las cubiertas. Estructura color blanco fabricada con lamina negra cal. 14 rolada en frio y unión con soldadura de argón, regatón nivelador y uñas de soporte de aluminio. En el travesaño horizontal en la cara superior tenemos dos perforaciones troqueladas cilíndricas de 22mm, con una separación a sus extremos de 107mm en cada esquina. En la parte inferior del mismo tenemos dos perforaciones cilíndricas de 22mm con una separación del travesaño vertical de 67mm en</p>	4	Pieza



TECHNOLOGY DEPOT S.A. DE C.V.  
 R.F.C. TDE130411784  
 DOMICILIO FISCAL  
 AV. FRANCISCO ALCOCER POZO #500  
 LOCAL 10 INT. PLAZA LOMAS 11  
 COL.: COLINAS DEL SOL  
 LOCALIDAD: EL PUEBLITO  
 MUNICIPIO: CORREGIDORA  
 ENTIDAD FEDERATIVA: QUERÉTARO  
 C.P.: 76903  
 technology.depot@gmail.com

*[Handwritten signatures and scribbles on the right margin of the table]*



TECNOLOGY DEPOT, S.A. DE C.V.  
AV. FRANCISCO ALCOCER POZO No. 500, LOCAL 10, COL. COLINAS DEL SOL, EL PUEBLITO,  
CORREGIDORA, QUERETARO. C.P. 76903. TEL.: 4422404532

	<p>cada extremo. En la parte interna de nuestra estructura horizontal tenemos dos troquelados de figura rectangular con una medida de 300mm x 51mm con una separación a sus extremos de 83 mm. En cada soporte vertical de dicha estructura cuenta con un remate en plástico inyectado de color blanco en el caso de estructura blanca y negro en estructura gris. Con unas dimensiones de 60mm de largo por 40mm de ancho y una cara visible de 19 mm de altura con acabado satinado.</p> <p>Y CAJONERA MOVIL CON RODAJAS NACIONALES EN MELAMINA COLOR ROBLE TRIGO O SIMILAR, CUERPO COLOR A ELEGIR, JALADERAS DE ALUMINIO ESPECIAL Medidas de 0.52 x 0.40 x 0.62 m fabricada en melamina de 16 mm termofusionada en ambas caras, con tableros compuestos por 2 capas de 1.2 mm de fibras de madera de alta densidad media (mdf) e interior de partículas de aglomerado combinadas con un polímero sintético. Acabado en ambas caras con hoja de papel de diseño saturada con resinas melamínicas color a elegir, cantos de PVC aplicados a presión y en caliente con adhesivo hot melt para garantizar el sellado con las cubiertas. Cajonera con 1 papelerero y 1 de archivo, este con rieles para recibir carpetas colgantes para el control de archivo en tamaños oficina/carta, cuenta con corredera metálica importada de extensión total, con deslizamiento a través de balines fabricados con acero de precisión endurecido. La cerradura será ser importada, de barril intercambiable en la parte frontal del mueble, con jaladeras importadas integradas al mueble.</p>		
7	<p>CREDENZA MULTIFUNCIONAL 2.4 M LARGO CREDENZA DE 2.40 X 0.60 X 0.90 CON HUECO PARA FRIGOBAR CERRADO, UN ARCHIVERO VERTICAL DE 2 GAVETAS Y CON 3 PUERTAS CON ENTREPAÑO INTERNO, CUERPO EN MELAMINA, TOP Y ZOCLO EN FORMICA CON MDF COLOR ROBLE TRIGO O SIMILAR</p> <p>Medidas de 2.40m x 0.60m x 0.90 m. Con 4 puertas abatibles con entrepaño interno, un archivero vertical</p>	1	Pieza

TECNOLOGY DEPOT S.A. DE C.V.  
R.F.C. TDE130417TE4  
DOMICILIO FISCAL  
AV. FRANCISCO ALCOCER POZO No. 500  
LOCAL 10, INT. PLAZA LOMAS 11  
COL.: COLINAS DEL SOL  
LOCALIDAD: EL PUEBLITO  
MUNICIPIO: CORREGIDORA  
ENTIDAD FEDERATIVA: QUERÉTARO  
C.P.: 76903  
tecnologydepot@gmail.com



Dirección de Adquisiciones  
San Pedro Garza García, N.L.

160

TECNOLOGY DEPOT, S.A. DE C.V.

AV. FRANCISCO ALCOCER POZO No. 500, LOCAL 10, COL. COLINAS DEL SOL, EL PUEBLITO, CORREGIDORA, QUERETARO. C.P. 76903, TEL.: 4422404532

	de 2 gavetas y un hueco para frigobar. Fabricada con tableros compuestos por 2 capas de 1.2mm de fibras de madera de densidad media (mdf) e interior de partículas de aglomerado combinadas con un polímero sintético. Acabado en ambas caras con hoja de papel diseño saturada de resinas melamínicas y con puertas, en color a elegir, cantos de PVC aplicados a presión y en caliente con adhesivo hot melt para garantizar el sellado con cuerpo en melamina de 16 mm color a elegir, cubierta color a elegir y zoclo de laminado plástico sobre MDF. El ensamble del mueble es a través de sistema minifix y taquete unión en base a pegamento quedando todo oculto (no se utilizan ángulos, ni placas). Jaladeras en niquel satinado.		
8	COCINETA COMEDOR MUEBLE PARA COCINA EN FORMA DE "L" DE 2.40 X 1.40 X 0.90, CUENTA CON 5 PUERTAS ABATIBLES Y UNA CAJONERA DE 4 CAJONES. INCLUYE TARJA SENCILLA Y LLAVE SENCILLA. CUERPO EN MELAMINA Y TOP Y ZOCLO DE MDF CON FORMICA COLOR ROBLE TRIGO O SIMILAR Medidas de 2.40m x 1.40m x 0.90 m. Con 5 puertas abatibles con entrepaño interno y una cajonera de 4 cajones. Fabricada con tableros compuestos por 2 capas de 1.2mm de fibras de madera de densidad media (mdf) e interior de partículas de aglomerado combinadas con un polímero sintético. Acabado en ambas caras con hoja de papel diseño saturada de resinas melamínicas y con puertas, en color a elegir, cantos de PVC aplicados a presión y en caliente con adhesivo hot melt para garantizar el sellado con cuerpo en melamina de 16 mm color a elegir, cubierta color a elegir y zoclo de laminado plástico sobre MDF. El ensamble del mueble es a través de sistema minifix y taquete unión en base a pegamento quedando todo oculto (no se utilizan ángulos, ni placas). Con hueco para recibir tarja, llaves e instalaciones hidrosanitarias.	1	Pieza
9	ARCHIVERO VERTICAL 4 GAVETAS ARCHIVERO VERTICAL DE CUATRO GAVETAS DE 52 X 61 X 122, JALADERAS DE ALUMINIO, EN MELAMINA COLOR ROBLE TRIGO O SIMILAR Medidas de 0.52m x 0.61m	6	Pieza



TECNOLOGY DEPOT S.A. DE C.V.  
R.F.C. TDE130417T64  
DOMICILIO FISCAL  
AV. FRANCISCO ALCOCER POZO #500  
LOCAL 10, INT. PLAZA LOMAS 11  
COL.: COLINAS DEL SOL  
LOCALIDAD: EL PUEBLITO  
MUNICIPIO: CORREGIDORA  
ENTIDAD FEDERATIVA: QUERÉTARO  
C.P.: 76903  
tecnology.depot@gmail.com



TECNOLOGY DEPOT, S.A. DE C.V.  
AV. FRANCISCO ALCOCER POZO No. 500, LOCAL 10, COL. COLINAS DEL SOL, EL PUEBLITO,  
CORREGIDORA, QUERÉTARO. C.P. 76903, TEL.: 4422404532

	<p>x 1.20m con 4 gavetas en melamina de 28 mm termofusionada en ambas caras, con tableros compuestos por 2 capas de 1.2 mm de fibras de madera de alta densidad media (mdf) e interior de partículas de aglomerado combinadas con un polímero sintético. Acabado en ambas caras con hoja de papel de diseño saturada con resinas melamínicas color a elegir, cantos de PVC aplicados a presión y en caliente con adhesivo hot melt para garantizar el sellado con las cubiertas. Con rieles para recibir carpetas colgantes para el control de archivo en tamaños oficio/carta, cuenta con corredera metálica importada de extensión total con capacidad de carga de 100 lb, con deslizamiento a través de balines fabricados con acero de precisión endurecido. La cerradura es importada, de barril intercambiable en la parte frontal del mueble, con jaladeras importadas integradas al mueble. Con cubierta en melamina de 28 mm termofusionada en ambas caras, con tableros compuestos por 2 capas de 1.2 mm de fibras de madera de alta densidad media (mdf) e interior de partículas de aglomerado combinadas con un polímero sintético. Acabado en ambas caras con hoja de papel de diseño saturada con resinas melamínicas color a elegir, cantos de PVC aplicados a presión y en caliente con adhesivo hot melt para garantizar el sellado con las cubiertas</p>		
--	---	--	--

**Punto de entrega:**

Platino esq. Cobalto, San Pedro 400, San Pedro Garza García, Nuevo León.

ATENTAMENTE

CLAUDIA VALDES GARCIA

REPRESENTANTE LEGAL

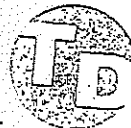

TECNOLOGY DEPOT S.A. DE C.V.  
R.F.C. TDE1304171E4  
DOMICILIO FISCAL  
AV. FRANCISCO ALCOCER POZO #500  
LOCAL 10, INT. PLAZA LOMAS 11  
COL.: COLINAS DEL SOL  
LOCALIDAD: EL PUEBLITO  
MUNICIPIO: CORREGIDORA  
ENTIDAD FEDERATIVA: QUERÉTARO  
C.P.: 76903  
tecnology.depot@gmail.com



TECNOLOGY DEPOT, S.A. DE C.V.  
 AV. FRANCISCO ALCOCER POZO No. 500, LOCAL 10, COL. COLINAS DEL SOL, EL PUEBLITO,  
 CORREGIDORA, QUERÉTARO. C.P. 76903, TEL.: 4422404532

EL SIGUIENTE CATALOGO APLICA PARA: COLCHONETAS

ANEXO 2	ESPECIFICACIONES TECNICAS DIF CANTERAS	LOTE 2	PARTIDA 15
ANEXO 3	ESPECIFICACIONES TECNICAS ESTANCIAS INFANTILES	LOTE 2	PARTIDA 16

ATENTAMENTE

CLAUDIA VALDES GARCIA  
 REPRESENTANTE LEGAL



TECNOLOGY DEPOT S.A. DE C.V.  
 R.F.C. TDE130417T94  
 DOMICILIO FISCAL  
 AV. FRANCISCO ALCOCER POZO #500  
 LOCAL 10, INT. PLAZA LOMAS 11  
 COL.: COLINAS DEL SOL  
 LOCALIDAD: EL PUEBLITO  
 MUNICIPIO: CORREGIDORA  
 ENTIDAD FEDERATIVA: QUERÉTARO  
 C.P.: 76903  
 tecnologia.depot@gmail.com





**Marca** Beluga kids

**Modelo** 05-63280

**Tipo de producto** Colchoneta

**Otras características**

- **Material:** VINIL
- **Largo x Ancho:** 100 cm x 60 cm
- **Espesor:** 5 cm
- **Es antideslizante:** No
- **Es a prueba de agua:** Sí
- **Es plegable:** No
- **Es biodegradable:** No

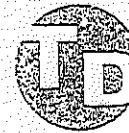

TECNOLOGY DEPOT S.A. DE C.V.  
 R.F.C. TDE130417TS4  
 DOMICILIO FISCAL  
 AV. FRANCISCO ALCOCER POZO #500  
 LOCAL 10, INT. PLAZA LOMAS 11  
 COL.: COLINAS DEL SOL  
 LOCALIDAD: EL PUEBLITO  
 MUNICIPIO: CORREGIDORA  
 ENTIDAD FEDERATIVA: QUERÉTARO  
 C.P.: 76903  
 technology.depot@gmail.com

**DESCRIPCIÓN**

**COLCHONETAS PARA GIMNASIO Y ESTIMULACION TEMPRANA**

\*\*\*\*\*HECHO EN MÉXICO\*\*\*\*\*

\*\*\*\*\*NO TOXICO\*\*\*\*\*

**MEDIDAS:**  
-100\*60\*5cm

**MATERIAL:**  
-CONFECCIONADA EN LONA BRILLANTE TOTALMENTE

### CATALOGO DE COLORES

- AMARILLO
- NARANJA
- VERDE
- ROJO
- AZUL

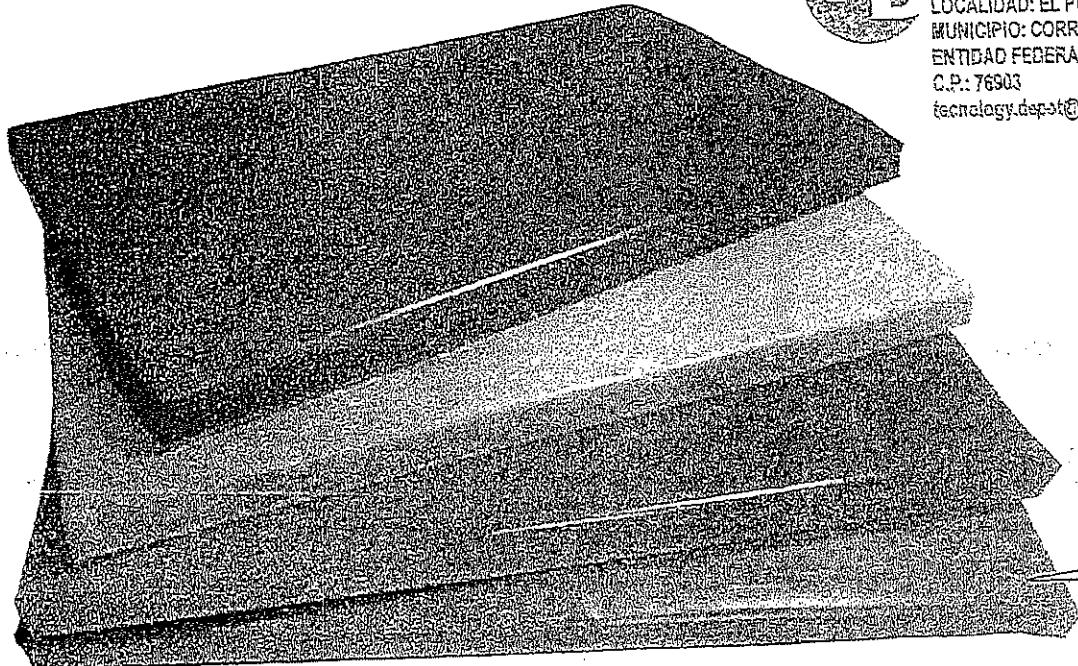
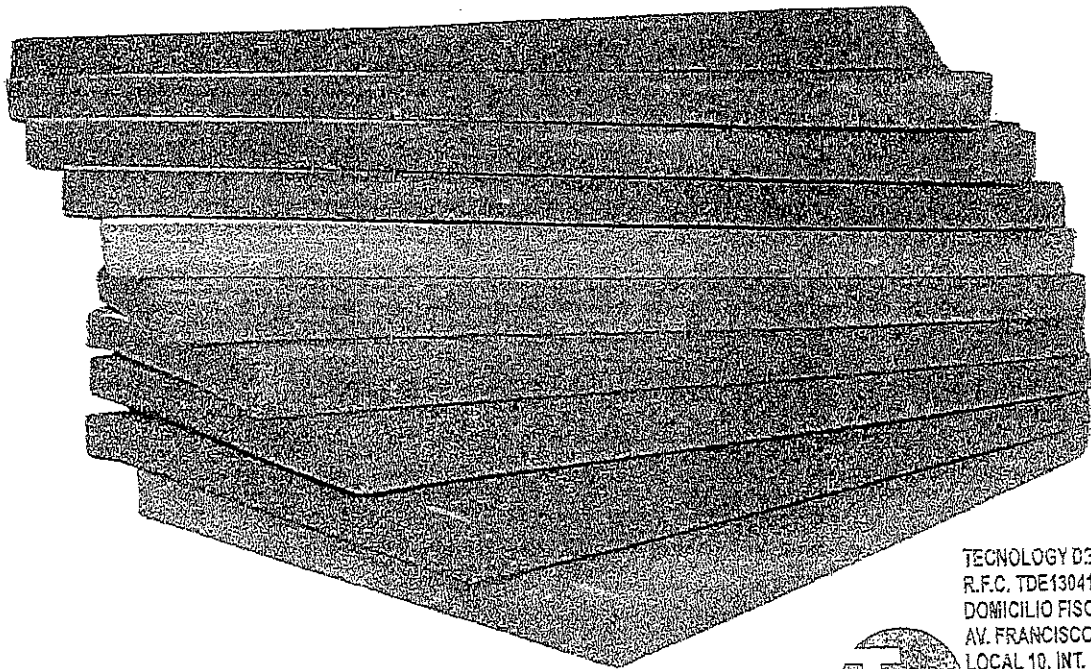

TECNOLOGY DEPOT A. DE C.V.  
R.F.C. TDE130417T94  
DOMICILIO FISCAL  
AV. FRANCISCO ALCOCER POZ: 4500  
LOCAL 10, INT. PLAZA LOMAS 11  
COL.: COLINAS DEL SOL  
LOCALIDAD: EL PUEBLITO  
MUNICIPIO: CORREGIDORA  
ENTIDAD FEDERATIVA: QUERÉTARO  
C.P.: 76903  
tecnology.depot@gmail.com

el

*Handwritten signature or mark.*



**TECNOLOGY  
DEPOT**

TECNOLOGY DEPOT, S.A. DE C.V.

AV. FRANCISCO ALCOCER POZO No. 500, LOCAL 10, COL. COLINAS DEL SOL, EL PUEBLITO,  
CORREGIDORA, QUERETARO. C.P. 76903, TEL.: 4422404532

EL SIGUIENTE CATALOGO APLICA PARA: SILLA DE VISITA ART BLANCA

ANEXO 1	ESPECIFICACIONES TECNICAS CONJUNTO DIF	LOTE 1	PARIDA 6
ANEXO 2	ESPECIFICACIONES TECNICAS DIF CANTERAS	LOTE 1	PARTIDA 3
ANEXO 4	ESPECIFICACIONES TECNICAS UNIDADES BASICAS DE REHABILITACION	LOTE 1	PARTIDA 2

ATENTAMENTE



**Dirección de  
Adquisiciones**  
San Pedro Garza García, N.L.

CLAUDIA VALDES GARCIA  
REPRESENTANTE LEGAL

TECNOLOGY DEPOT S.A. DE C.V.  
R.F.C. TDE130417164  
DOMICILIO FISCAL  
AV. FRANCISCO ALCOCER POZO 500  
LOCAL 10, INT. PLAZA LOMAS 11  
COL.: COLINAS DEL SOL  
LOCALIDAD: EL PUEBLITO  
MUNICIPIO: CORREGIDORA  
ENTIDAD FEDERATIVA: QUERÉTARO  
C.P.: 76903  
tecnology.depot@gmail.com





P-6

# ART

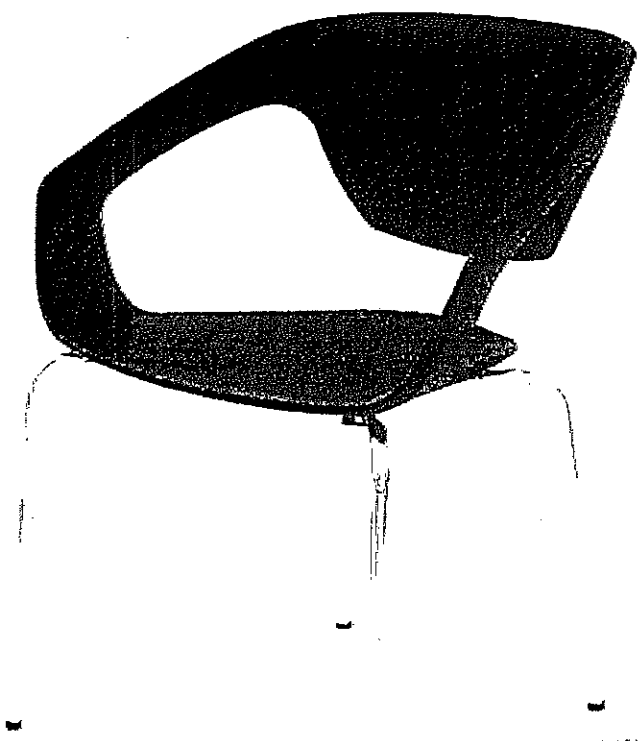

Dirección de Adquisiciones  
San Pedro Garza García, N.L.

TECNOLOGY DEPOT S.A. DE C.V.  
R.F.C. TDE130417T64  
DOMICILIO FISCAL  
AV. FRANCISCO ALCOCER POZO #500  
LOCAL 10, INT. PLAZA LOMAS 11  
COL.: COLINAS DEL SOL  
LOCALIDAD: EL PUEBLITO  
MUNICIPIO: CORREGIDORA  
ENTIDAD FEDERATIVA: QUERÉTARO  
C.P.: 76903  
tecnology.depot@gmail.com

FICHA TÉCNICA



TECHNO



**ART**

  
TECHNO

## Dimensiones en cm

Altura Piso-Asiento	46
Ancho Asiento	45
Fondo Asiento	44
Alto Respaldo	29
Ancho Respaldo	42
Interna de Brazos	59
Externa de Brazos	61



Dirección de  
Adquisiciones  
San Pedro Garza García, N.L.

**Descripción**

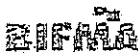
Base	<ul style="list-style-type: none"> <li>• Cromada a 4 puntos</li> </ul>
Respaldo	<ul style="list-style-type: none"> <li>• Concha de una sola pieza en polipropileno</li> </ul>
Carga soportada	<ul style="list-style-type: none"> <li>• 120 kg (1176.8 N)</li> </ul>
Garantía	<ul style="list-style-type: none"> <li>• 5 años de garantía</li> </ul>
Certificaciones	

**Opciones****Materiales:****Base**

- Cromada

**Respaldo****Colores:**

negro

blanco

TECNOLOGY DEPOT S.A. DE C.V.  
R.F.C. TDE130417T64  
DOMICILIO FISCAL  
AV. FRANCISCO ALCOCER POZO #506  
LOCAL 10, INT. PLAZA LOMAS 11  
COL.: COLINAS DEL SOL  
LOCALIDAD: EL PUEBLITO  
MUNICIPIO: CORREGIDORA  
ENTIDAD FEDERATIVA: QUERÉTARO  
C.P.: 76903  
tecnology.depot@gmail.com





169

Dirección de Adquisiciones

San Pedro Garza García, N.L.

TECNOLOGY DEPOT, S.A. DE C.V.

AV. FRANCISCO ALCOCER POZO No. 500, LOCAL 10, COL. COLINAS DEL SOL, EL PUEBLITO, CORREGIDORA, QUERÉTARO. C.P. 76903, TEL.: 4422404532

EL SIGUIENTE CATALOGO APLICA PARA: SILLA OPERATIVA SEMI- EJECUTIVA MOD FLY

ANEXO 1	ESPECIFICACIONES TECNICAS CONJUNTO DIF	LOTE 1	PARTIDA 4
ANEXO 2	ESPECIFICACIONES TECNICAS DIF CANTERAS	LOTE 1	PARTIDA 2
ANEXO 3	ESPECIFICACIONES TECNICAS ESTANCIAS INFANTILES	LOTE 1	PARTIDA 2
ANEXO 4	ESPECIFICACIONES TECNICAS UNIDADES BASICAS DE REHABILITACION	LOTE 1	PARTIDA 1

ATENTAMENTE

CLAUDIA VALDES GARCIA  
REPRESENTANTE LEGAL

TECNOLOGY DEPOT S.A. DE C.V.  
R.F.C. TDE130417T64  
DOMICILIO FISCAL  
AV. FRANCISCO ALCOCER POZO #500  
LOCAL 10, INT. PLAZA LOMAS 11  
COL.: COLINAS DEL SOL  
LOCALIDAD: EL PUEBLITO  
MUNICIPIO: CORREGIDORA  
ENTIDAD FEDERATIVA: QUERÉTARO  
C.P.: 76903  
tecnology.depot@gmail.com



# FLY

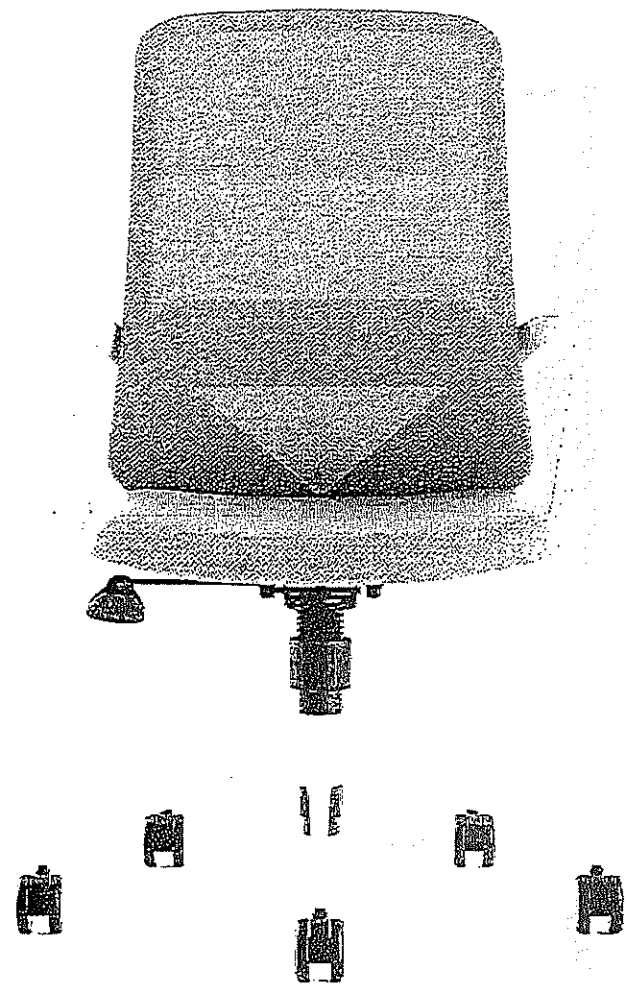

TECNOLOGY DEPOT S.A. DE C.V.  
 R.F.C. TDE130417TE4  
 DOMICILIO FISCAL  
 AV. FRANCISCO ALCOCER POZO #500  
 LOCAL 10, INT. PLAZA LOMAS 11  
 COL.: COLINAS DEL SOL  
 LOCALIDAD: EL FUEBLITO  
 MUNICIPIO: CORREGIDORA  
 ENTIDAD FEDERATIVA: QUERÉTARO  
 C.P.: 76903  
 technology.depot@gmail.com



FICHA TÉCNICA

*Handwritten signature and initials*







Dirección de Adquisiciones  
San Pedro Garza García, N.L.



# FLY

Dimensiones en cm

Altura Piso-Asiento	47/54
Ancho Asiento	49
Fondo Asiento	48
Alto Respaldo	56
Ancho Respaldo	50
Interna de Brazos	45
Externa de Brazos	63

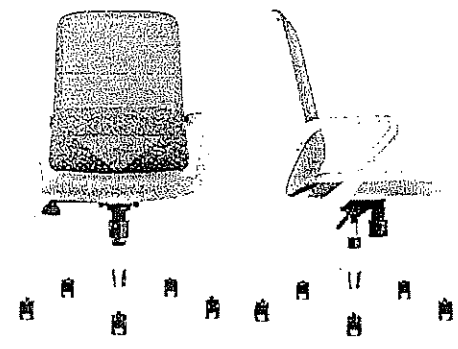

## Descripción

<b>Base</b>	<ul style="list-style-type: none"> <li>• Base de 5 puntas fabricada en nylon color negro o gris.</li> </ul>
<b>Respaldo</b>	<ul style="list-style-type: none"> <li>• Marco fabricado de polipropileno.</li> <li>• Tapizado de importación smartmesh.</li> </ul>
<b>Mecanismo</b>	<ul style="list-style-type: none"> <li>• Reclinable con una posición de bloqueo.</li> <li>• Perilla de ajuste de tensión para reclinamiento y palanca para ajuste de altura.</li> </ul>
<b>Descansabrazos</b>	<ul style="list-style-type: none"> <li>• Fijos de polipropileno.</li> </ul>
<b>Soporte lumbar</b>	<ul style="list-style-type: none"> <li>• Acojinado, fijo.</li> </ul>
<b>Asiento</b>	<ul style="list-style-type: none"> <li>• Hule espuma de alta densidad 30 kg/m3 con tapiz de origen en color gris o negro.</li> </ul>
<b>Carga soportada</b>	<ul style="list-style-type: none"> <li>• 130 kg (1274.86) N).</li> </ul>
<b>Garantía</b>	<ul style="list-style-type: none"> <li>• 5 años de garantía.</li> </ul>

## BIFMA

### Materiales:

#### Base:

- Nylon en color negro o gris.

#### Respaldo:

- Smartmesh negro-gris .



#### Asiento:

- Tela de importación negro-gris



TECNOLOGY DEPOT S.A. DE C.V.  
 R.F.C. TDE130417T04  
 DOMICILIO FISCAL  
 AV. FRANCISCO ALCOCER POZO 3500  
 LOCAL 10, INT. PLAZA LOMAS 11  
 COL.: COLINAS DEL SOL  
 LOCALIDAD: EL PUEBLITO  
 MUNICIPIO: CORREGIDORA  
 ENTIDAD FEDERATIVA: QUERÉTARO  
 C.P.: 76903  
 technologydepot@gmail.com





172

TECHNOLOGY DEPOT, S.A. DE C.V.

AV. FRANCISCO ALCOCER POZO No. 500, LOCAL 10, COL. COLINAS DEL SOL, EL PUEBLITO, CORREGIDORA, QUERETARO. C.P. 76903, TEL.: 4422404532

EL SIGUIENTE CATALOGO APLICA PARA: SILLON SOFAS DE 1 Y 2 PLAZAS WAVE

ANEXO 1	ESPECIFICACIONE TECNICAS CONJUNTO DIF	LOTE 1	PARTIDA 15
ANEXO 3	ESPECIFICACIONES TECNICAS ESTANCIAS INFANTILES	LOTE 1	PARTIDA 1
ANEXO 4	ESPECIFICACIONES TECNICAS UNIDADES BASICAS DE REHABILITACION	LOTE 1	PARTIDA 5

ATENTAMENTE

CLAUDIA VALDES GARCIA  
REPRESENTANTE LEGAL

TECHNOLOGY DEPOT S.A. DE C.V.  
 R.F.C. TDE130417TE4  
 DOMICILIO FISCAL  
 AV. FRANCISCO ALCOCER POZO #500  
 LOCAL 10, INT. PLAZA LOMAS 11  
 COL.: COLINAS DEL SOL  
 LOCALIDAD: EL PUEBLITO  
 MUNICIPIO: CORREGIDORA  
 ENTIDAD FEDERATIVA: QUERÉTARO  
 C.P.: 76903  
 technology.depot@gmail.com



# WAVE

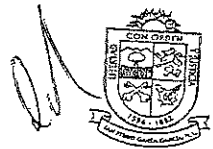

Dirección de Adquisiciones  
San Pedro Garza García, N.L.

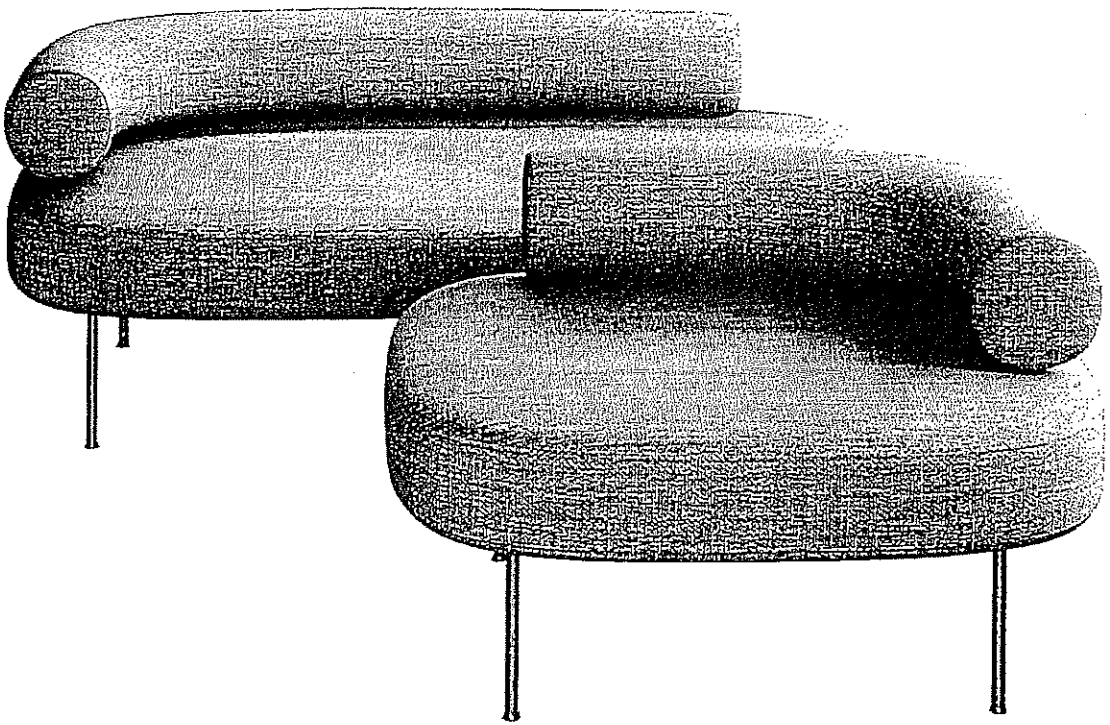

TECNOLOGY DEPOT S.A. DE C.V.  
R.F.C. TDE130417T84  
DOMICILIO FISCAL  
AV. FRANCISCO ALCOCER POZO #500  
LOCAL 10, INT. PLAZA LOMAS 11  
COL. COLINAS DEL SOL  
LOCALIDAD: EL PUEBLITO  
MUNICIPIO: CORREGIDORA  
ENTIDAD FEDERATIVA: QUERÉTARO  
C.P.: 76903  
tecnologydepot@gmail.com



FICHA TÉCNICA

*Handwritten signature*



**WAVE**

Dimensiones en cm, sofá 1 plaza.

Altura	65
Altura Piso-Asiento	40
Fondo Asiento	58
Ancho	82
Largo	100

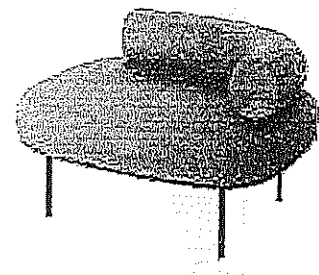

Dimensiones en cm, sofá 2 plazas.

Altura	65
Altura Piso-Asiento	40
Fondo Asiento	58
Ancho	82
Largo	165

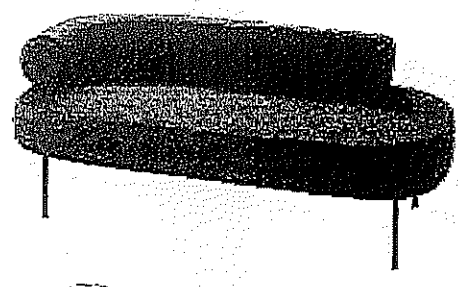

Dimensiones en cm, pouf.

Altura	45
Largo	43
Ancho	43

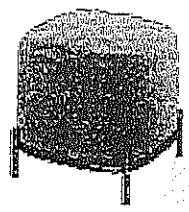

Dimensiones en cm, bench.

Altura	45
Largo	121
Ancho	43

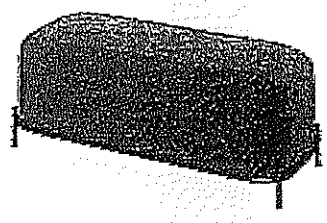

**Descripción**

- Base**
  - Metálica color negro

---

- Asiento**
  - Hule espuma con una densidad de 24kg/m3 (suave).

---

- Garantía**
  - 3 años de garantía.

---

- Materiales**
  - Tapices.

Adicionar



TECNOLOGY DEPOT S.A. DE C.V.  
R.F.C. TDE130417TE4  
DOMICILIO FISCAL  
AV. FRANCISCO ALCOCER POZO #600  
LOCAL 10, INT. PLAZA LOMAS 11  
COL. COLINAS DEL SOL  
LOCALIDAD: EL PUEBLITO  
MUNICIPIO: CORREGIDORA  
ENTIDAD FEDERATIVA: QUERÉTARO  
C.P.: 76903  
tecnologydepot@gmail.com

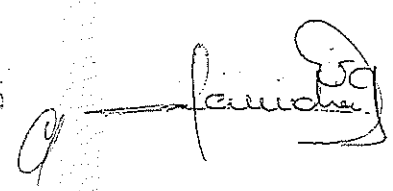

175



Dirección de Adquisiciones  
San Pedro Garza García, N.L.

# MUESTUARIO



TECHNOLOGY DEPOT S.A. DE C.V.  
R.F.C. TDE130417T84  
DOMICILIO FISCAL  
AV. FRANCISCO ALCOGER POZO #500  
LOCAL 10, INT. PLAZA LOMAS 11  
COL.: COLINAS DEL SOL  
LOCALIDAD: EL PUEBLITO  
MUNICIPIO: CORREGIDORA  
ENTIDAD FEDERATIVA: QUERÉTARO  
C.P.: 76903  
technology.depot@gmail.com

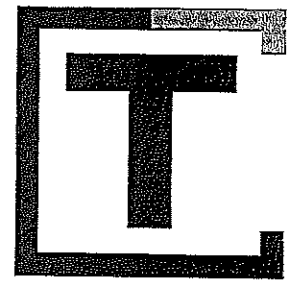

# TECHNO



# E-FABRIC ADDISON



TECHNOLOGY DEPOT S.A. DE C.V.  
R.F.C. TDE139417194  
DOMICILIO FISCAL  
AV. FRANCISCO ALGOCER POZO 4500  
LOCAL 10, INT. PLAZA LOMAS 11  
COL.: COLINAS DEL SOL  
LOCALIDAD: EL PUEBLITO  
MUNICIPIO: CORREGIDORA  
ENTIDAD FEDERATIVA: QUERÉTARO  
C.P.: 76903  
tecnology.depot@gmail.com

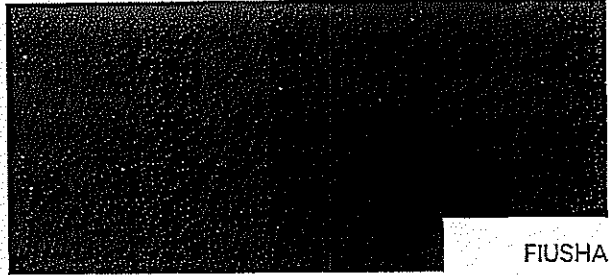

FIUSHA

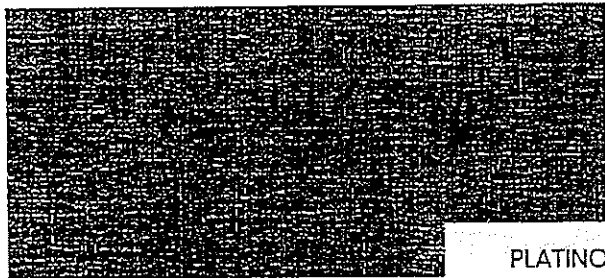

PLATINO

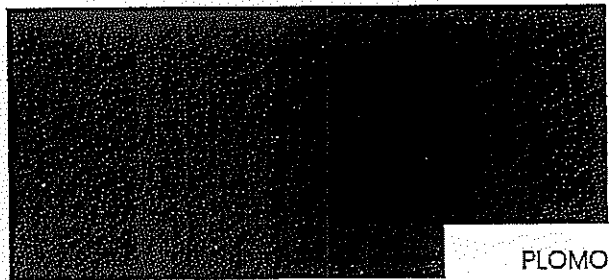

PLOMO

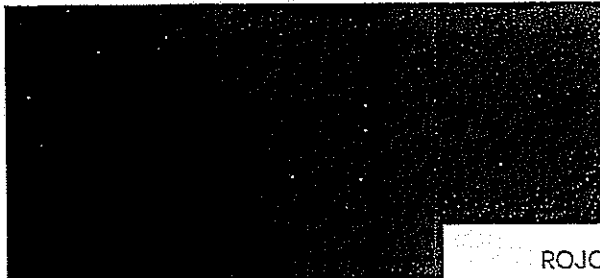

ROJO

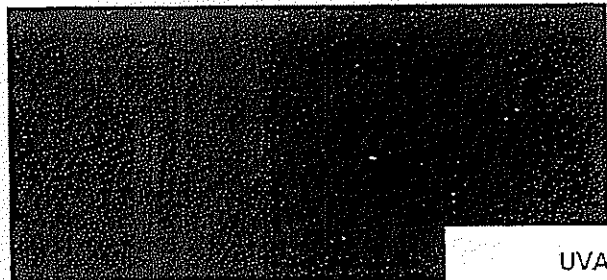

UVA

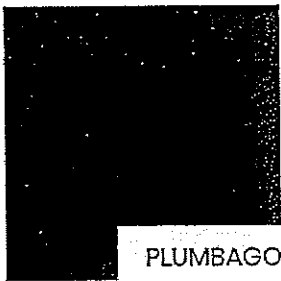

PLUMBAGO

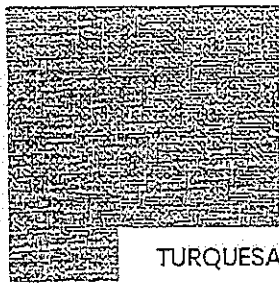

TURQUESA

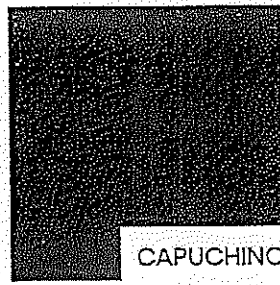

CAPUCHINO

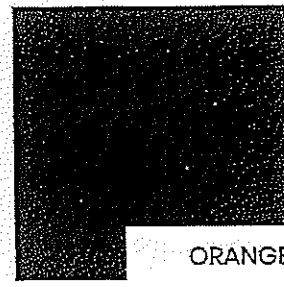

ORANGE

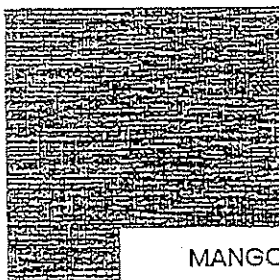

MANGO

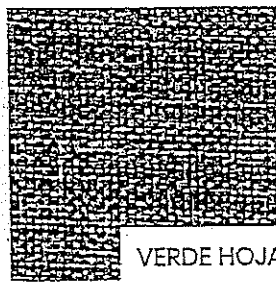

VERDE HOJA

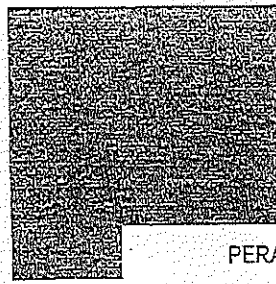

PERA

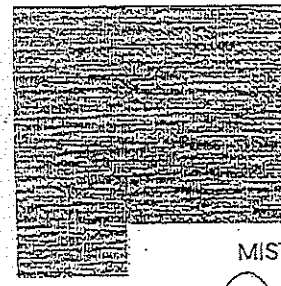

MIST



177

TECNOLOGY DEPOT, S.A. DE C.V.  
AV. FRANCISCO ALCOCER POZO No. 500, LOCAL 10, COL. COLINAS DEL SOL, EL PUEBLITO,  
CORREGIDORA, QUERETARO. C.P. 76903, TEL.: 4422404532

EL SIGUIENTE CATALO APLICA PARA: SILLA OPERATIVA SALA DE JUNTAS DELTA RESPALDO BAJO

ANEXO 1	ESPECIFICACIONES TECNICAS CONJUNTO DIF	LOTE 1	PARTIDA 3
---------	--	--------	-----------

ATENTAMENTE

CLAUDIA VALDES GARCIA  
REPRESENTANTE LEGAL

TECNOLOGY DEPOT S.A. DE C.V.  
R.F.C. TDE130417T64  
DOMICILIO FISCAL  
AV. FRANCISCO ALCOCER POZO #500  
LOCAL 10, INT. PLAZA LOMAS 11  
COL.: COLINAS DEL SOL  
LOCALIDAD: EL PUEBLITO  
MUNICIPIO: CORREGIDORA  
ENTIDAD FEDERATIVA: QUERÉTARO  
C.P.: 76903  
tecnology.depot@gmail.com





P-3

178

# DELTA



Dirección de Adquisiciones  
San Pedro Garza García, N.L.



TECHNOLOGY DESIGN S.A. DE C.V.  
R.F.C. TDE130417T64  
DOMICILIO FISCAL  
AV. FRANCISCO ALCOCER POZO #50#  
LOCAL 10, INT. PLAZA LOMAS 11  
COL.: COLINAS DEL SOL  
LOCALIDAD: EL PUEBLITO  
MUNICIPIO: CORREGIDORA  
ENTIDAD FEDERATIVA: QUERÉTARO  
C.P.: 76903  
tecnology.design@gmail.com



TECHNO

FICHA TÉCNICA

# DELTA RESALDO BAJO



Dirección de Adquisiciones  
San Pedro Garza García, N.L.



Dimensiones en cm

L x A x H - Total: 66 x 74 x 106

Altura Piso-Asiento	45/55
Ancho Asiento	50
Fondo Asiento	50
Alto Respaldo	62
Ancho Respaldo	47
Interna de Brazos	47
Externa de Brazos	65

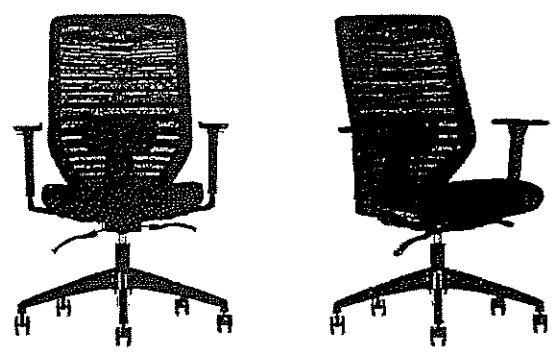

## Descripción

<b>Base</b>	<ul style="list-style-type: none"> <li>• 5 puntas de nylon color blanco y negro</li> </ul>
<b>Mecanismo</b>	<ul style="list-style-type: none"> <li>• Synchro multiposiciones de alta calidad, para regular el respaldo.</li> </ul>
<b>Respaldo</b>	<ul style="list-style-type: none"> <li>• Ergonómico con ajuste multiposiciones y bloqueo antishock, para proteger la columna.</li> </ul>
<b>Descansabrazos</b>	<ul style="list-style-type: none"> <li>• Con movimiento para ajuste de altura.</li> </ul>
<b>Asiento</b>	<ul style="list-style-type: none"> <li>• Acojinamiento en asiento de poliuretano inyectado de 53 kgs/ m3.</li> </ul>
<b>Carga soportada</b>	<ul style="list-style-type: none"> <li>• 130 kg (1274.86 N)</li> </ul>
<b>Garantía</b>	<p><b>10</b> AÑOS DE GARANTÍA</p>
<b>Certificaciones</b>	<p><b>ENFIAA</b></p>

## Opciones

**Materiales:**

**Base**

- Nylon gris o negro

**Respaldo**

- Smartmesh

**Colores negro-gris**

● ●

**Asiento**

- Tela de importación

**Colores negro-gris**

● ●

TECNOLOGY DEPOT S.A. DE C.V.  
R.F.C. TDE130417TS4  
DOMICILIO FISCAL  
AV. FRANCISCO ALCOCER POZO #500  
LOCAL 10, INT. PLAZA LOMAS 11  
COL.: COLINAS DEL SOL  
LOCALIDAD: EL PUEBLITO  
MUNICIPIO: CORREGIDORA  
ENTIDAD FEDERATIVA: QUERÉTARO  
C.P.: 76903  
tecnology.depot@gmail.com



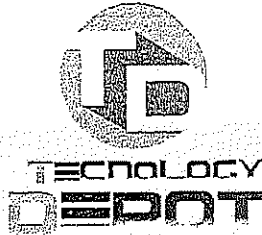

180

TECNOLOGY DEPOT, S.A. DE C.V.  
AV. FRANCISCO ALCOCER POZO No. 500, LOCAL 10, COL. COLINAS DEL SOL, EL PUEBLITO,  
CORREGIDORA, QUERETARO. C.P. 76903, TEL: 4422404532

EL SIGUIENTE CATALOGO APLICA PARA: SILLA SEMI EJECUTIVA CON CABECERA LEGEND

ANEXO 1	ESPECIFICACIONES TECNICAS CONJUNTO DIF	LOTE 1	PARTIDA 2
---------	--	--------	-----------

ATENTAMENTE

CLAUDIA VALDES GARCIA  
REPRESENTANTE LEGAL



TECNOLOGY DEPOT S.A. DE C.V.  
R.F.C. TDE130417TS4  
DOMICILIO FISCAL  
AV. FRANCISCO ALCOCER POZO 450G  
LOCAL 10, INT. PLAZA LOMAS 11  
COL.: COLINAS DEL SOL  
LOCALIDAD: EL PUEBLITO  
MUNICIPIO: CORREGIDORA  
ENTIDAD FEDERATIVA: QUERÉTARO  
C.P.: 76903  
tecnology.depot@gmail.com

# LEGEND

  
 Dirección de Adquisiciones  
 San Pedro Garza García, N.L.



TECNOLOGY DEPARTAMENTO DE C.A.  
 R.F.C. TDE130417764  
 DOMICILIO FISCAL  
 AV. FRANCISCO ALCOCER POZO 4500  
 LOCAL 10, INT. PLAZA LOMAS 11  
 COL. COLINAS DEL SOL  
 LOCALIDAD: EL PUEBLITO  
 MUNICIPIO: CORREGIDORA  
 ENTIDAD FEDERATIVA: QUERÉTARO  
 C.P.: 78903  
[tecnology.depart@proton.com](mailto:tecnology.depart@proton.com)



FICHA TÉCNICA



*[Handwritten signature]*

# LEGEND RESPALDO ALTO



Dimensiones en cm

Altura Piso-Asiento	43/50
Ancho Asiento	49.5
Fondo Asiento	47
Alto Respaldo	56
Ancho Respaldo	46
Interna de Brazos	47
Externa de Brazos	67.5
Cabecera	24x14



## Descripción

- Base**
  - De 5 puntas-fabricada en aluminio pulido o aluminio color ónix.

---

- Mecanismo**
  - Mecanismo synchro multiposiciones con slide plate y regulación de tensión.

---

- Respaldo**
  - Marco fabricado de polipropileno.
  - Tapizado en sensemesh.
  - Cuerpo en color gris y negro

---

- Descansabrazos**
  - Movimiento 4D: Ajuste de altura, giro interior y exterior de pad, ajuste de profundidad de pad y movimiento lateral de pad.

---

- Cabecera**
  - Cabecera con ajuste 3D, que controla su inclinación, altura y profundidad.

---

- Soporte lumbar**
  - Ajustable, adaptándolo a las características corporales de cada usuario.

---

- Carga soportada**
  - 130kg (1274.86 N)

---

- Asiento**
  - Acojinado en poliuretano inyectado.

## Garantía



## Opciones

- Base**
  - Nylon en gris, negro u ónix.
- Respaldo/Cabecera**
  - sensemesh
- Colores**
  -
- Asiento**
  - Addison, Reyna, Henry, Technoleather, Eco Leather, Genuine Leather.

TECNOLOGY DEPOT S.A. DE C.V.  
 R.F.C. TDE130411234  
 DOMICILIO FISCAL  
 AV. FRANCISCO ALCOZER POZ 4500  
 LOCAL 10, INT. PLAZA LOMAS 11  
 COL. COLINAS DEL SOL  
 LOCALIDAD: EL PUEBLITO  
 MUNICIPIO: CORREGIDORA  
 ENTIDAD FEDERATIVA: QUERÉTARO  
 C.P.: 76903  
 technology.depot@gmail.com

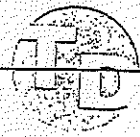



sensemesh

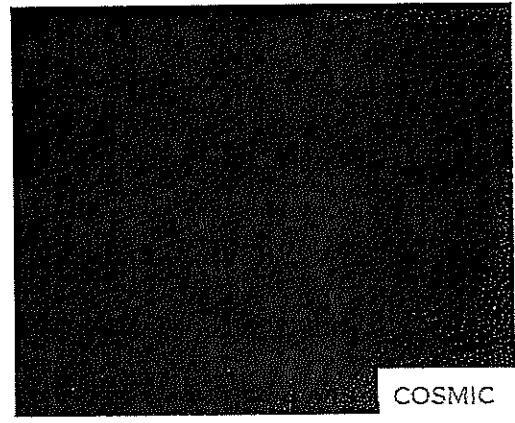

COSMIC

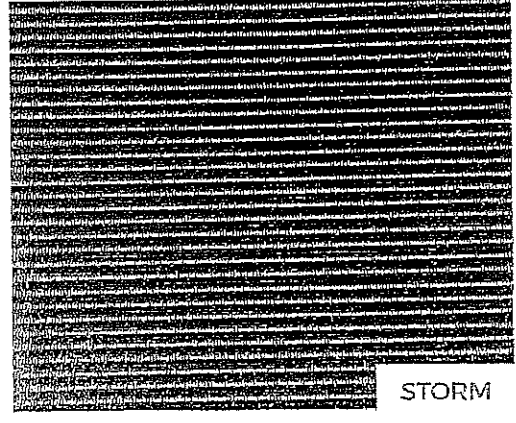

STORM

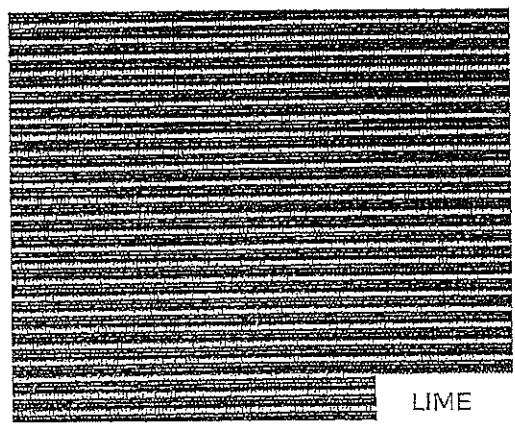

LIME

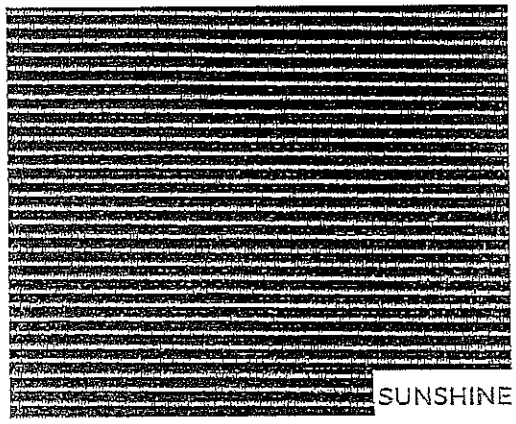

SUNSHINE

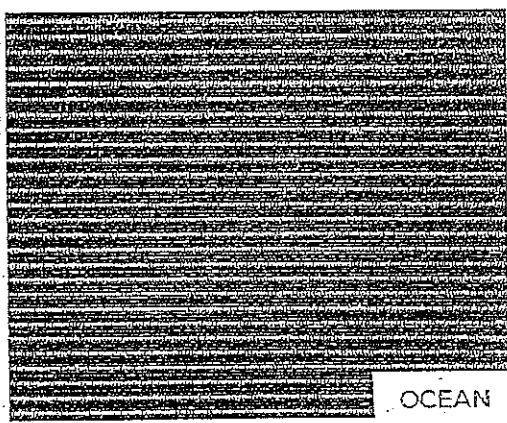

OCEAN

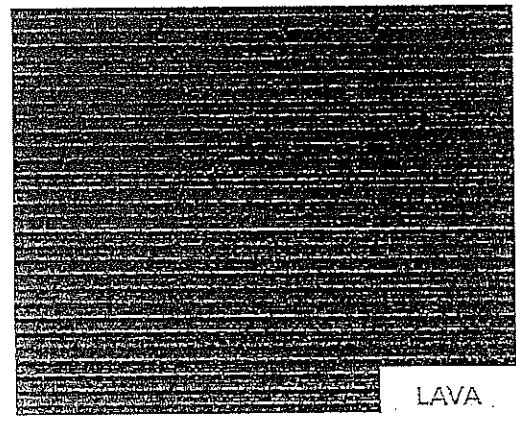

LAVA

TECNOLOGÍA DEPARTAMENTO S. DE C.V.  
R.F.C. TDE130417 201  
DOMICILIO FISCAL  
AV. FRANCISCO ALCOCER P.O. 4800  
LOCAL 10, INT. PLAZA LOMAS 11  
COL.: COLINAS DEL SOL  
LOCALIDAD: EL PUEBLITO  
MUNICIPIO: CORREGIDORA  
ENTIDAD FEDERATIVA: QUERÉTARO  
C.P.: 76903  
tecnology.depot@gmail.com



*[Handwritten signature]*

*[Handwritten signature]*

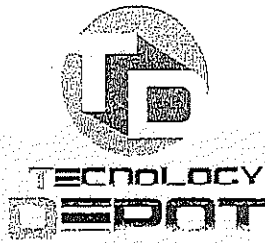

184

Dirección de Adquisiciones  
San Pedro Garza García, N.L.

TECHNOLOGY DEPOT, S.A. DE C.V.

AV. FRANCISCO ALCOGER POZO No. 500, LOCAL 10, COL. COLINAS DEL SOL, EL PUEBLITO,  
CORREGIDORA, QUERÉTARO. C.P. 76903, TEL.: 4422404532

EL SIGUIENTE CATALOGO APLICA PARA: SOFA OPERATIVO PARA MESA DE JUNTAS FABRIC SWITCH

ANEXO 1	ESPECIFICACIONES TECNICAS CONJUNTO DIF	LOTE 1	PARTIDA 1
ANEXO 2	ESPECIFICACIONES TECNICAS DIF CANTERAS	LOTE 1	PARTIDA 1

ATENTAMENTE

CLAUDIA VALDES GARCIA  
REPRESENTANTE LEGAL



TECHNOLOGY DEPOT S.A. DE C.V.  
R.F.C. TDE130417TS4  
DOMICILIO FISCAL  
AV. FRANCISCO ALCOGER POZO 500  
LOCAL 10, INT. PLAZA LOMAS 11  
COL.: COLINAS DEL SOL  
LOCALIDAD: EL PUEBLITO  
MUNICIPIO: CORREGIDORA  
ENTIDAD FEDERATIVA: QUERÉTARO  
C.P.: 76903  
tecnology.depot@gmail.com



185

# FABRIC SWITCH



Dirección de Adquisiciones  
San Pedro Garza García, N.L.

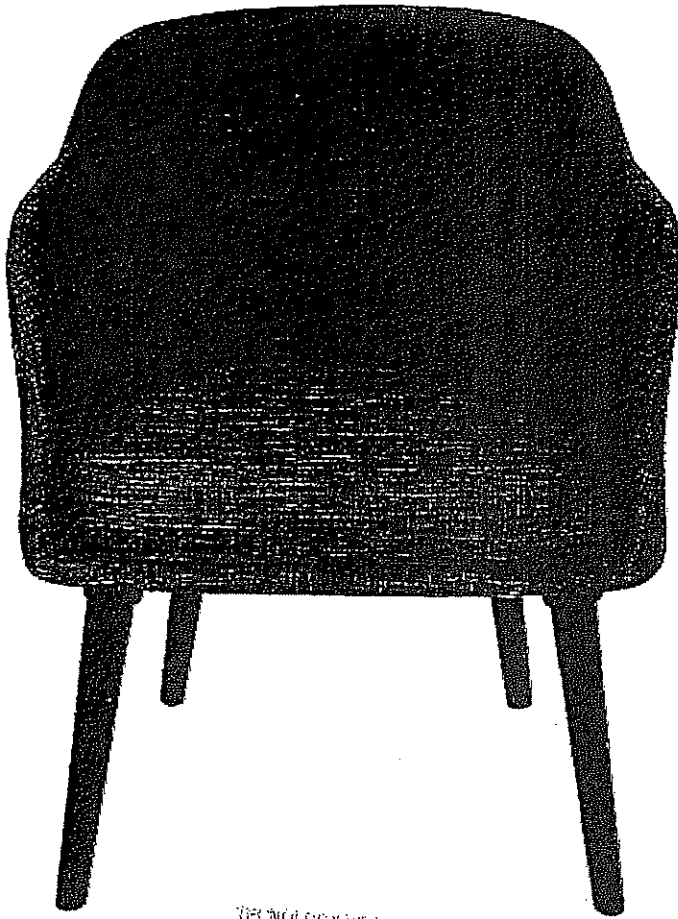

TECNOLOGY DEPOT S.A. DE C.V.  
R.F.C. TDE130417764  
DOMICILIO FISCAL  
AV. FRANCISCO ALCOCER POZO 4500  
LOCAL 10, INT. PLAZA LOMAS 11  
COL.: COLINAS DEL SOL  
LOCALIDAD: EL PUEBLITO  
MUNICIPIO: CORREGIDORA  
ENTIDAD FEDERATIVA: QUERÉTARO  
C.P.: 76903  
technology.depot@gmail.com

FICHA TÉCNICA



# FABRIC SWITCH



Dirección de Adquisiciones  
San Pedro Garza García, N.L.



Dimensiones en cm

Altura Piso-Asiento	49
Ancho Asiento	43
Fondo Asiento	42
Alto Respaldo	40
Ancho Respaldo	43
Interna de Brazos	50
Externa de Brazos	58

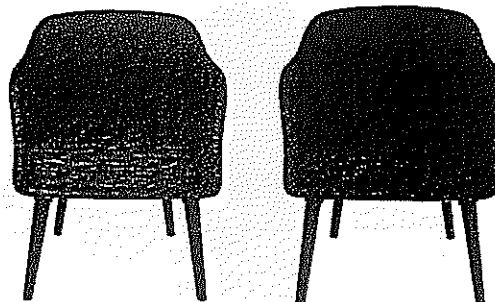

## Descripción

Base	<ul style="list-style-type: none"> <li>Madera pintada en color negro.</li> </ul>
Cuerpo	<ul style="list-style-type: none"> <li>Acojinamiento tapizado en tela de importación.</li> <li>Cojín desmontable</li> </ul>
Carga soportada	<ul style="list-style-type: none"> <li>120 kg (1176.8 N)</li> </ul>
Garantía	<ul style="list-style-type: none"> <li>5 años de garantía.</li> </ul>

### Opciones

**Materiales:**  
**Respaldo y asiento**  
 • Tela de importación  
 Colores: azul-gris oscuro



TECNOLOGY DEPOT S.A. DE C.V.  
 R.F.C. TDE130417 ES  
 DOMICILIO FISCAL  
 AV. FRANCISCO ALCOZER P.O. BOX 4506  
 LOCAL 10, INT. PLAZA LOMAS 11  
 COL.: COLINAS DEL SOL  
 LOCALIDAD: EL PUEBLITO  
 MUNICIPIO: CORREGIDORA  
 ENTIDAD FEDERATIVA: QUERÉTARO  
 C.P.: 76903  
 technology.depot@gmail.com

*[Handwritten signature]*



TECNOLOGY DEPOT, S.A. DE C.V.  
 AV. FRANCISCO ALCOCER POZO No. 500, LOCAL 10, COL. COLINAS DEL SOL, EL PUEBLITO,  
 CORREGIDORA, QUERETARO. C.P. 76903, TEL.: 4422404532

EL SIGUIENTE CATALOGO APLICA PARA: TAPETE TATAMI

ANEXO 2	ESPECIFICACIONES TECNICAS DIF CANTERAS	LOTE 2	PARTIDA 14
ANEXO 3	ESPECIFICACIONES TECNICAS ESTANCIAS INFANTILES	LOTE 2	PARTIDA 15

ATENTAMENTE

CLAUDIA VALDES GARCIA  
 REPRESENTANTE LEGAL



TECNOLOGY DEPOT S.A. DE C.V.  
 R.F.C. TDE130417154  
 DOMICILIO FISCAL  
 AV. FRANCISCO ALCOCER POZO #500  
 LOCAL 10, INT. PLAZA LOMAS 11  
 COL.: COLINAS DEL SOL  
 LOCALIDAD: EL PUEBLITO  
 MUNICIPIO: CORREGIDORA  
 ENTIDAD FEDERATIVA: QUERÉTARO  
 C.P.: 76903  
 technology.depot@gmail.com



# Tapete TATAMI excelente para uso en deportes de contacto y Artes marciales

Tatami para Taekwondo Oficial WTF 2.5cm de grosor Fabricado en suela de Eva de alta densidad, soporta 160kg x m3 en golpe. Corte con sistema láser tipo rompecabezas para un armado sencillo. Color reversible Azul y Rojo. Excelente aislamiento acústico y de humedad. Aprobado por la WTF (calidad premium), ideal para entrenamientos y competencias de taekwondo. También se puede usar para otras disciplinas como karate, muay thai, boxeo, artes marciales y mas

MODELO: TAK

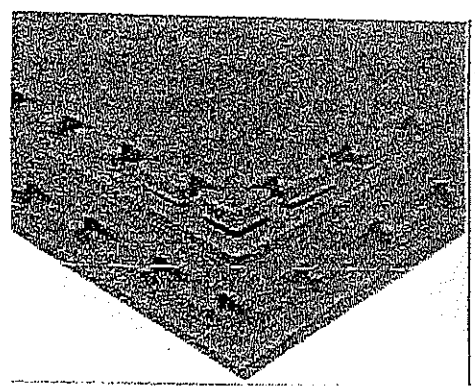

TECNOLOGY DEPOT S.A. DE C.V.  
 R.F.C. TDE130417 (S)  
 DOMICILIO FISCAL  
 AV. FRANCISCO ALGOCER P.O. BOX 4500  
 LOCAL 10, INT. PLAZA LOMAS 11  
 COL.: COLINAS DEL SOL  
 LOCALIDAD: EL PUEBLITO  
 MUNICIPIO: CORREGIDORA  
 ENTIDAD FEDERATIVA: QUERÉTARO  
 C.P.: 76903  
 tecnology.depot@gmail.com

*[Handwritten signature]*



# CATALOGO DE COLOR

AZUL Y ROJO.

ROSA Y AZUL.

AZUL Y AMARILLO.

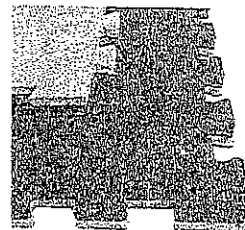
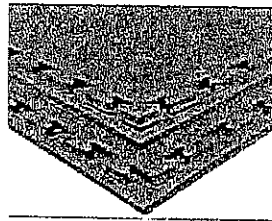
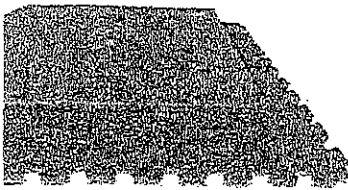

TECNOLOGY DEPOT S.A. DE C.V.  
 R.F.C. TDE130417 751  
 DOMICILIO FISCAL  
 AV. FRANCISCO ALCOCER POZO 4508  
 LOCAL 10, INT. PLAZA LOMAS 11  
 COL.: COLINAS DEL SOL  
 LOCALIDAD: EL PUEBLITO  
 MUNICIPIO: CORREGIDORA  
 ENTIDAD FEDERATIVA: QUERÉTARO  
 C.P.: 76903  
 technology.depot@gmail.com

21

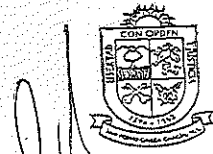

Dirección de Adquisiciones  
San Pedro Garza García, N.L.

190

TECNOLOGY DEPOT, S.A. DE C.V.  
AV. FRANCISCO ALCOCER POZO No. 500, LOCAL 10, COL. COLINAS DEL SOL, EL PUEBLITO,  
CORREGIDORA, QUERETARO. C.P. 76903, TEL.: 4422404532

EL SIGUIENTE CATALOGO APLICA PARA: SILLA DE VISITA COMEDOR ICON BLANCA Y/O NEGRA

ANEXO 1	ESPECIFICACIONES TECNICAS CONJUNTO DIF	LOTE 1	PARTIDA 5
ANEXO 1	ESPECIFICACIONES TECNICAS CONJUNTO DIF	LOTE 1	PARTIDA 7
ANEXO 2	ESPECIFICACIONES TECNICAS DIF CANTERS	LOTE 1	PARTIDA 4
ANEXO 3	ESPECIFICACIONES TECNICAS ESTANCIAS INFANTILES	LOTE 1	PARTIDA 3
ANEXO 3	ESPECIFICACIONES TECNICAS ESTANCIAS INFANTILES	LOTE 1	PARTIDA 4

ATENTAMENTE

CLAUDIA VALDES GARCIA  
REPRESENTANTE LEGAL



TECNOLOGY DEPOT S.A. DE C.V.  
R.F.C. TDE130417TS4  
DOMICILIO FISCAL  
AV. FRANCISCO ALCOCER POZO #500  
LOCAL 10, INT. PLAZA LOMAS 11  
COL: COLINAS DEL SOL  
LOCALIDAD: EL PUEBLITO  
MUNICIPIO: CORREGIDORA  
ENTIDAD FEDERATIVA: QUERÉTARO  
C.P.: 76903  
tecnology.depot@gmail.com

P 547



Dirección de Adquisiciones  
San Pedro Garza García, N.L.

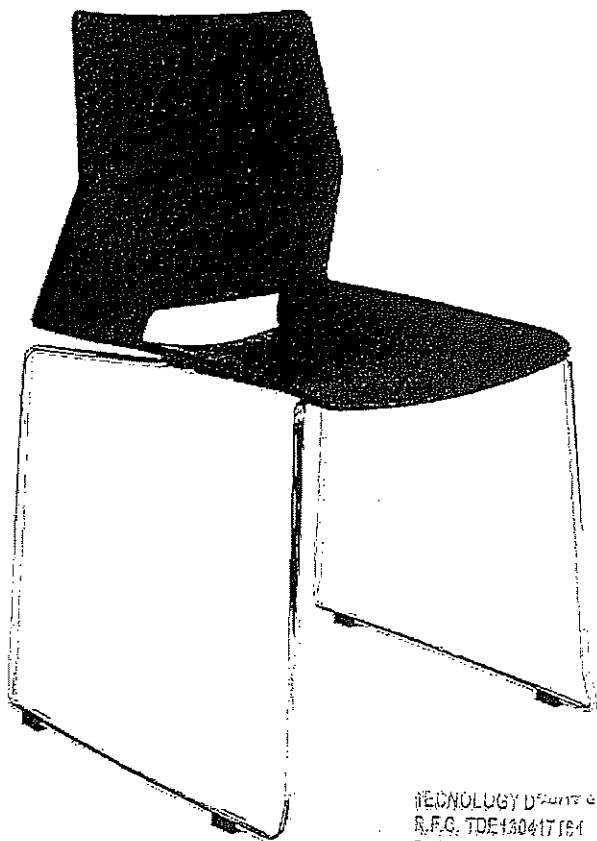

TECNOLOGY DEPOT S. DE C.V.  
R.F.C. TDE130417161  
CONSEJO FISCAL  
AV. FRANCISCO ALCOCER POZO 1500  
LOCAL 10, INT. PLAZA LOMAS 11  
COL. COLINAS DEL SOL  
LOCALIDAD: EL PUEBLITO  
MUNICIPIO: CORREGIDORA  
ENTIDAD FEDERATIVA: QUERÉTARO  
C.P. 76803  
tecnology.depot@gmail.com



FICHA TÉCNICA





Dimensiones en cm

Altura Piso-Asiento	50
Ancho Asiento	45
Fondo Asiento	39
Alto Respaldo	35
Ancho Respaldo	41

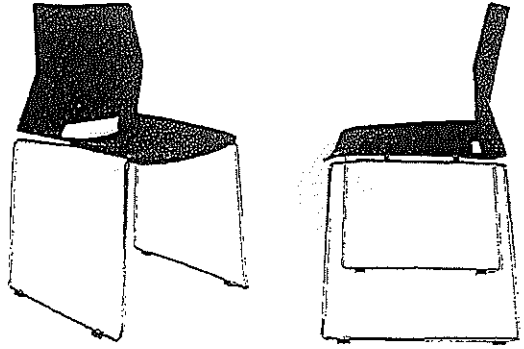

### Descripción

Base	<ul style="list-style-type: none"> <li>• Trineo metálico cromado coldroll</li> </ul>
Concha	<ul style="list-style-type: none"> <li>• Una sola pieza en polipropileno</li> </ul>
Carga soportada	<ul style="list-style-type: none"> <li>• 130 kg (1274.86N)</li> </ul>
Garantía	<p><b>10</b> AÑOS DE GARANTÍA</p>
Certificaciones	<p><b>BIFMA</b></p>
Opciones	<p>Materiales: Colores Naranja, Blanco, Gris, Negro, Azul</p>



TECNOLOGY DESIGN & A. DE C.V.  
R.F.C. TDE130417J51  
DOMICILIO FISCAL  
AV. FRANCISCO ALCOGER POZO 4600  
LOCAL 10, INT. PLAZA LOMAS 11  
COL: COLINAS DEL SOL  
LOCALIDAD: EL PUEBLITO  
MUNICIPIO: CORREGIDORA  
ENTIDAD FEDERATIVA: QUERÉTARO  
C.P.: 76903  
tecnology.deno1@gmail.com



### SILLAS INFANTILES PREESCOLAR

Silla de madera de haya para preescolar. fabricada en madera y asiento de melamina de 28 mm, lavable, clorable, resistente sin terminados punzocortantes con filos redondeados, acabados lisos, no rugosos melamina puede alcanzar el nivel de resistencia al fuego B1, color roble trigo. medida: 52 de altura x 27 de largo x 28.5cm de fondo (de pata a pata), soporta hasta 60 kilos. color de asiento a elegir.

Colores:

MELAMINA ROBLE MERIDA.

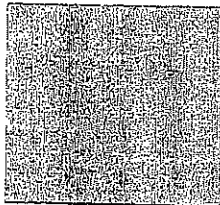

FORMAICA ROBLE MERIDA TEXTURIZADA.

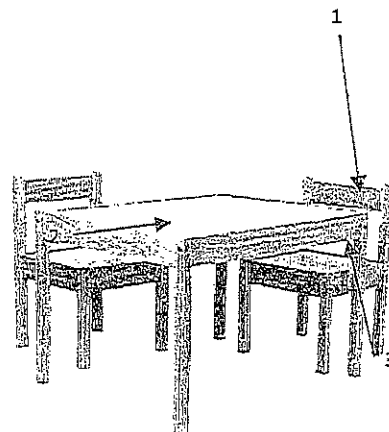

#### COMPONENTES

- 1. respaldo
- 2. asiento
- 3. patas



TECNOLOGY DEPOT S.A. DE C.V.  
 R.F.C. TDE130417T94  
 DOMICILIO FISCAL  
 AV. FRANCISCO ALCOCER POZO #500  
 LOCAL 10, INT. PLAZA LOMAS 11  
 COL.: COLINAS DEL SOL  
 LOCALIDAD: EL PUEBLITO  
 MUNICIPIO: CORREGIDORA  
 ENTIDAD FEDERATIVA: QUERÉTARO  
 C.P.: 76903  
 technology.depot@gmail.com

### CATÁLOGO

# MUEBLE REVISTERO

Stand fabricado en melamina, con 5 niveles al frente y 2 niveles en la parte posterior para organizar libros y revistas. no incluye revistas ni libros. colores disponibles rojo, azul, verde, blanco con filo azul, blanco filo rojo, blanco filo amarillo y blanco filo verde medida: 110 altura x 52 de fondo (por fuera) x 93 de largo (lateral a lateral). color roble trigo de 28mm de espesor.

Colores:

MELAMINA ROBLE MERIDA

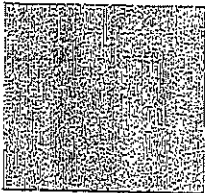

FORMAICA ROBLE MERIDA TEXTURIZADA



MELAMINA BLANCO FROSTY

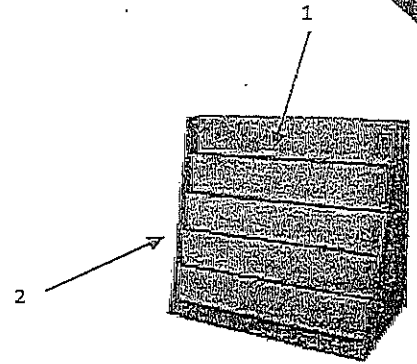

## COMPONENTES

- 1. entrepaños
- 2. respaldo, laterales



TECNOLOGÍA DEPOT S.A. DE C.V.  
 R.F.C. TDE130417154  
 DOMICILIO FISCAL  
 AV. FRANCISCO ALCOCER POZO #500  
 LOCAL 10, INT. PLAZA LOMAS 11  
 COL.: COLINAS DEL SOL  
 LOCALIDAD: EL PUEBLITO  
 MUNICIPIO: CORREGIDORA  
 ENTIDAD FEDERATIVA: QUERÉTARO  
 C.P.: 76903  
 tecnologia.depot@gmail.com

## CATÁLOGO

# SILLAS INFANTILES PRIMARIA RECTANGULAR

Silla fabricado en una pieza con asiento de poliporpileno de alta calidad diseño moderno ergonomico estructura tubular de 1 " calibre 18 cubierta de pintura electrostatica con refuerzos de calibre 18 . con tapon glide para proteccion de pisos. modelo clasica pintada o cromada color a elegir.

Medidas de 85 x 45 x 43 cm  
Altura asiento 49 cm.

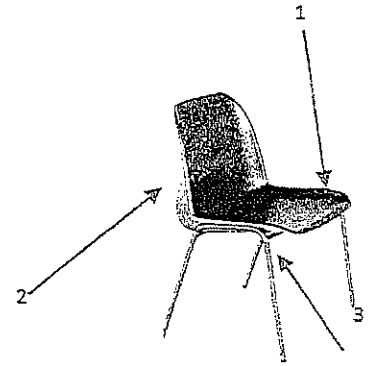

PINTURA ELECTROSTATICA COLOR CROMADO. PINTURA EN POLVO COLOR GRIS /RAL 7036 PPG.

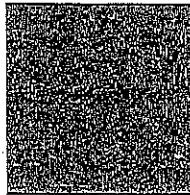
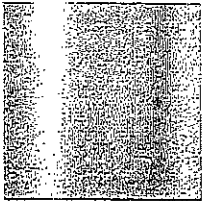

PINTURA EN POLVO COLOR NEGRO SEMI-MATE.

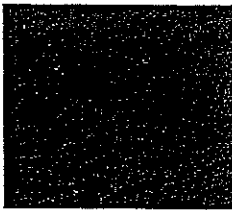

PINTURA EN POLVO COLOR BLANCO SKY WHITE 10677-B

## COMPONENTES

1. Asiento
2. respaldo
3. patas



TECNOLOGY DEPOT S.A. DE C.V.  
 R.F.C. TDE130417E1  
 DOMICILIO FISCAL  
 AV. FRANCISCO ALCOCER POZO #500  
 LOCAL 10, INT. PLAZA LOMAS 11  
 COL.: COLINAS DEL SOL  
 LOCALIDAD: EL PUEBLITO  
 MUNICIPIO: CORREGIDORA  
 ENTIDAD FEDERATIVA: QUERÉTARO  
 C.P.: 76903  
 technology.depot@gmail.com

## CATÁLOGO

# MESAS INFANTILES PREESCOLAR RECTANGULARES

Mesa de trabajo rectangular con patas de madera de haya sólida de 2 pulgadas y cubierta de melamina, lavable, clorarle, resistente sin terminados punzocortantes con filos redondeados, acabados lisos, no rugosos melamina puede alcanzar el nivel de resistencia al fuego B1 para 4 a 6 niños color roble trigo o similar, medida: 120cm de largo, x 60 cm de ancho x 53 cm de alto, soporta hasta 100 kilos.

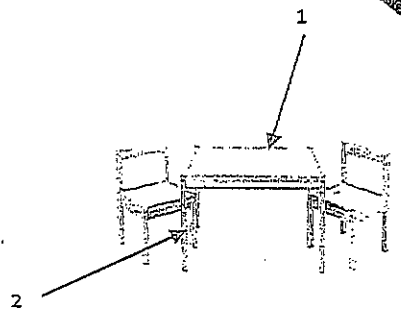

Colores:

MELAMINA ROBLE MERIDA

FORMAICA ROBLE MERIDA TEXTURIZADA

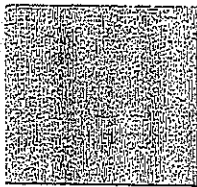

MELAMINA BLANCO FROSTY

## COMPONENTES

- 1. Cubierta
- 2. patas



TECNOLOGÍA DEPOT A. DE C.V.  
 R.F.C. TDE130417154  
 DOMICILIO FISCAL  
 AV. FRANCISCO ALCOCER POZO #500  
 LOCAL 10, INT. PLAZA LOMAS 11  
 COL.: COLINAS DEL SOL  
 LOCALIDAD: EL PUEBLITO  
 MUNICIPIO: CORREGIDORA  
 ENTIDAD FEDERATIVA: QUERÉTARO  
 C.P.: 76963  
 tecnologia.depot@gmail.com

## CATÁLOGO

*Handwritten signature: fauedes*

# MUEBLE ORGANIZADOR TIPO LIBRERO

Librero en medida de .80 x 1.20 x .40 mts fabricado en triplay 18 mm de madera laminada doble cara con cantos de pvc con 3 entrepaños. color roble trigo.

  
Dirección de Adquisiciones  
San Pedro Garza García, N.L.

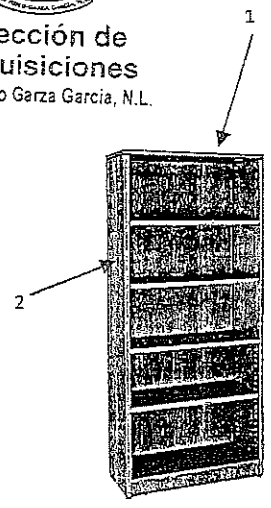

Colores:

MELAMINA ROBLE MERIDA. FORMAICA ROBLE MERIDA TEXTURIZADA.

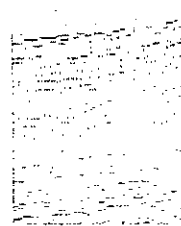
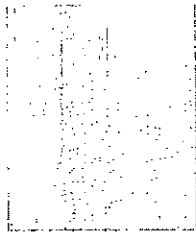

MELAMINA BLANCO FROSTY

## COMPONENTES

1. Respaldo, laterales
2. entrepaños



TECNOLOGÍA DEPOT S.A. DE C.V.  
R.F.C. TDE130417 IS1  
DOMICILIO FISCAL  
AV. FRANCISCO ALCOCER P.O. BOX 4501  
LOCAL 10, INT. PLAZA LOMAS 11  
COL.: COLINAS DEL SOL  
LOCALIDAD: EL PUEBLITO  
MUNICIPIO: CORREGIDORA  
ENTIDAD FEDERATIVA: QUERÉTARO  
C.P.: 76903  
tecnology.depot@gmail.com

CATÁLOGO

# MUEBLE PARA MATERIAL CON CHAROLAS

Credenza cuadriculada para 12 charolas plásticas de 34 x 27 cms. fabricado en triplay de madera laminada de 18 mm de espesor, doble cara con entrepaños y charolas de plastico medida de .90 de altura x 1.20 de largo x 1.30 mts de fondo (por fuera). soporta hasta 15 kg por repisa. color roble.

Colores:

MELAMINA ROBLE MERIDA

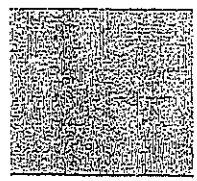

FORMAICA ROBLE MERIDA TEXTURIZADA



MELAMINA BLANCO FROSTY

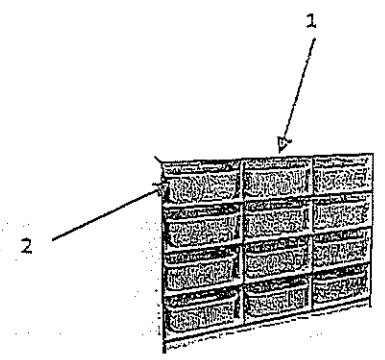

## COMPONENTES

1. Cubierta, laterales
2. Entrepaños para conedor



TECNOLOGIA DEPOT A. DE C.V.  
 R.F.C. TDE130417T54  
 DOMICILIO FISCAL  
 AV. FRANCISCO ALCOCER POZ 4500  
 LOCAL 10, INT. PLAZA LOMAS 11  
 CGL.: COLINAS DEL SOL  
 LOCALIDAD: EL PUEBLITO  
 MUNICIPIO: CORREGIDORA  
 ENTIDAD FEDERATIVA: QUERÉTARO  
 C.P.: 76903  
 tecnologia.depot@gmail.com

# CATÁLOGO

## SALA DE JUNTAS 8 PERSONAS

Mesa de juntas tech sq/black o similar de 2.40 x 1.20 en melamina color roble trigo o similar con cubierta de 2.40m x 1.20cm x0.75m. La cubierta en melamina de 28 mm termofusionada en ambas caras, con tableros compuestos por 2 capas de 1.2 mm de fibras de madera de alta densidad media (mdf) e interior de partículas de aglomerado combinadas con un polímero sintético.

Acabado en ambas caras con hoja de papel de diseño saturada con resinas melamínicas color a elegir, cantos de pvc aplicados a presión y en caliente con adhesivo hot melt para garantizar el sellado con las cubiertas. construida a base de perfil de lamina negra de calibre 14 y con 5 almas interiores de calibre 14 para refuerzo, así como 2 corazones tubulares de 12 mm de diámetro estos para sujeción de tornillería de 7 mm por 34 mm de largo acabado níquel, con paso de 1 mm ,con cabeza tipo socket , forma de perfil tipo cascada con una altura de 35 mm a una caída de 15.5 mm y un ancho de 70.7 mm y una superficie plana de 14.8 mm. perfil de lamina negra con forma de triangulo rectángulo de 97 mm por 70 mm de un calibre de 14 y 3 almas de refuerzo interior de calibre 14 con un corazón tubular de 12 mm de diámetro para sujeción de tornillo de 7 mm por 34 mm de largo en acabado en níquel con cabeza tipo socket.

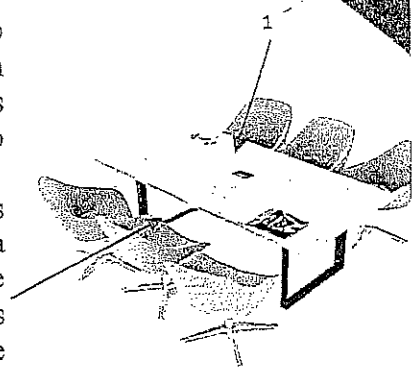

### COMPONENTES

1. Cubierta
2. Pata /soporte

Colores:

MELAMINA ROBLE MERIDA      FORMAICA ROBLE MERIDA TEXTURIZADA.

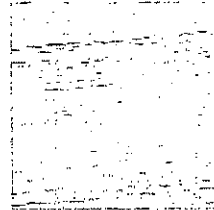
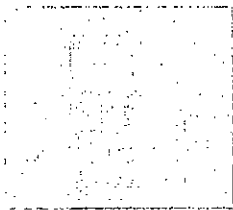

TECNOLOGY DEPOT S.A. DE C.V.  
R.F.C. TDE130417759  
DOMICILIO FISCAL  
AV. FRANCISCO ALCOCER P.O. BOX 4500  
LOCAL 10, INT. PLAZA LOMAS 11  
COL.: COLINAS DEL SOL  
LOCALIDAD: EL PUEBLITO  
MUNICIPIO: CORREGIDORA  
ENTIDAD FEDERATIVA: QUERÉTARO  
C.P.: 78903  
technology depot@gmail.com

# SALA DE JUNTAS 8 PERSONAS

Mesa de juntas tech sq/black o similar de 2.40 x 1.20 en melamina color roble trigo o similar con cubierta de 2.40m x 1.20cm x0.75m. La cubierta en melamina de 28 mm termofusionada en ambas caras, con tableros compuestos por 2 capas de 1.2 mm de fibras de madera de alta densidad media (mdf) e interior de partículas de aglomerado combinadas con un polímero sintético.

Acabado en ambas caras con hoja de papel de diseño saturada con resinas melamínicas color a elegir, cantos de pvc aplicados a presión y en caliente con adhesivo hot melt para garantizar el sellado con las cubiertas. construida a base de perfil de lamina negra de calibre 14 y con 5 almas interiores de calibre 14 para refuerzo, así como 2 corazones tubulares de 12 mm de diámetro estos para sujeción de tornillería de 7 mm por 34 mm de largo acabado níquel, con paso de 1 mm, con cabeza tipo socket, forma de perfil tipo cascada con una altura de 35 mm a una caída de 15.5 mm y un ancho de 70.7 mm y una superficie plana de 14.8 mm. perfil de lamina negra con forma de triangulo rectángulo de 97 mm por 70 mm de un calibre de 14 y 3 almas de refuerzo interior de calibre 14 con un corazón tubular de 12 mm de diámetro para sujeción de tornillo de 7 mm por 34 mm de largo en acabado en níquel con cabeza tipo socket.

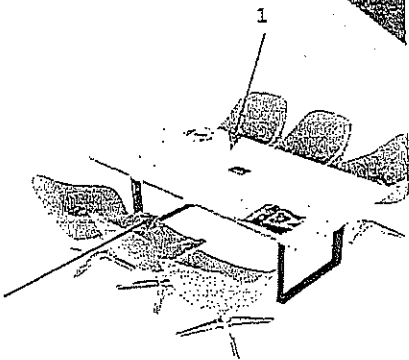

## COMPONENTES

1. Cubierta
2. Pata /soporte

MELAMINA BLANCO FROSTY

PINTURA ELECTROSTATICA COLOR CROMADO. PINTURA EN POLVO COLOR GRIS /RAL 7036 PPG.

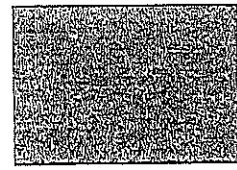
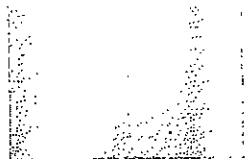

PINTURA EN POLVO COLOR NEGRO SEMI-MATE.

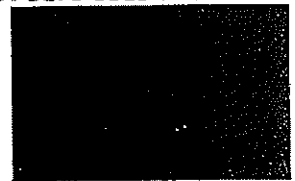

PINTURA EN POLVO COLOR BLANCO SKY WHITE 10677-B



TECNOLOGY DEPOÍ S.A. DE C.V.  
R.F.C. TDE130417TS4  
DOMICILIO FISCAL  
AV. FRANCISCO ALCOCER POZO #500  
LOCAL 10, INT. PLAZA LOMAS 11  
COL.: COLINAS DEL SOL  
LOCALIDAD: EL PUEBLITO  
MUNICIPIO: CORREGIDORA  
ENTIDAD FEDERATIVA: QUERÉTARO  
C.P.: 76903  
tecnology.depoi@gmail.com

*[Firma manuscrita]*



# MUEBLE CUADRICULA MATERIAL CON RESPALDO

Mueble con 12 huecos en medida de 1.30 x 1.20 x .40 mts, fabricado en madera de pino nacional de 18mm de espesor, con respaldo con refuerzos en color madera estufada de pino nacional de 1ra y triplay de 18, pintura fondo catalizador resistente a golpes terminados en acabado terso poliform. color roble trigo.

Colores:

MELAMINA ROBLE MERIDA      FORMAICA ROBLE MERIDA TEXTURIZADA.

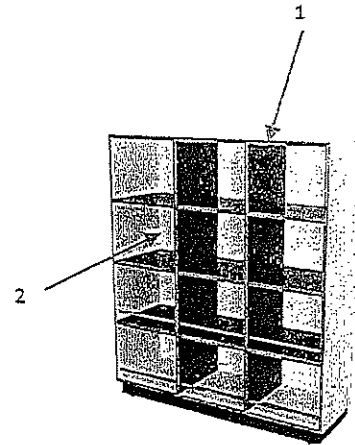
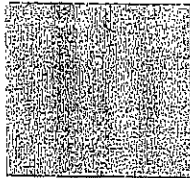

MELAMINA BLANCO FROSTY

## COMPONENTES

- 1. Cubierta, laterales
- 2. Entrepafios para conedor



TECHNOLOGY DEPOT S.A. DE C.V.  
 R.F.C. TDE130417734  
 DOMICILIO FISCAL  
 AV. FRANCISCO ALCOCER POZO #500  
 LOCAL 10, INT. PLAZA LOMAS 11  
 COL.: COLINAS DEL SOL  
 LOCALIDAD: EL PUEBLITO  
 MUNICIPIO: CORREGIDORA  
 ENTIDAD FEDERATIVA: QUERÉTARO  
 C.P.: 76903  
 technology.depot@gmail.com

## CATÁLOGO

# MUEBLE ORGANIZADOR MATERIAL CON PUERTAS

Librero con cerradura con puertas abatibles con cerradura fabricado en triplay de madera laminada de 18mm de espesor, doble cara variedad de colores de .80 x 1.80 x .40 con 2 puertas y entrepaños. color roble trigo.

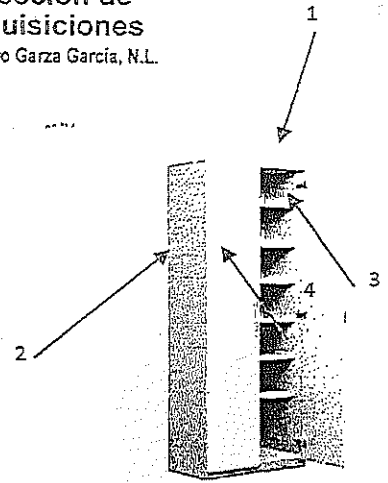

Colores:

MELAMINA ROBLE MERIDA    FORMAICA ROBLE MERIDA TEXTURIZADA.

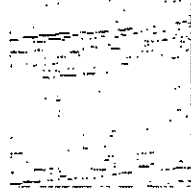
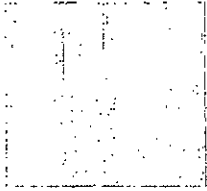

MELAMINA BLANCO FROSTY

## COMPONENTES

- 1. Cubierta
- 2. Respaldo y laterales
- 3. Entrepaños
- 4. Puertas



TECNOLOGÍA DEPOT A. DE C.V.  
 R.F.C. TDE130417T84  
 DOMICILIO FISCAL  
 AV. FRANCISCO ALCOCER PÓZCO 4500  
 LOCAL 10, INT. PLAZA LOMAS 11  
 COL.: COLINAS DEL SOL  
 LOCALIDAD: EL PUEBLITO  
 MUNICIPIO: CORREGIDORA  
 ENTIDAD FEDERATIVA: QUERÉTARO  
 C.P.: 76903  
 tecnologia depot@gmail.com

## CATÁLOGO

*[Handwritten signatures and initials]*

### MUEBLE CUADRICULA MATERIAL

Mueble con 12 huecos en medida de 1.30 x 1.20 x .40 mts, fabricado en madera de pino nacional de 18mm de espesor con respaldo con refuerzos en color a elegir madera estufada de pino nacional de 1ra y triplay de 18, pintura fondo catalizador resistente a golpes terminados en acabado terso poliform. color roble trigo .

Colores:

MELAMINA ROBLE MERIDA.

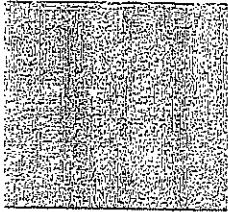

FORMAICA ROBLE MERIDA TEXTURIZADA.

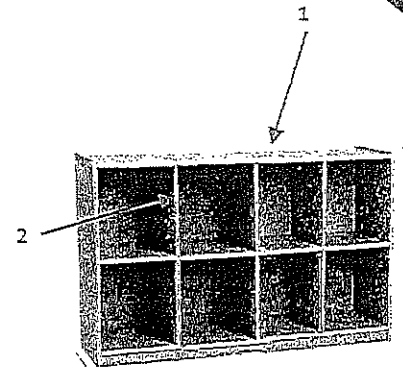

### COMPONENTES

- 1. Cubierta, laterales
- 2. Entrepauos

MELAMINA BLANCO FROSTY



TECNOLOGY DEPOT A.S. DE C.V.  
 R.F.C. TDE130417TS4  
 DOMICILIO FISCAL  
 AV. FRANCISCO ALCOCER POZO #500  
 LOCAL 10, INT. PLAZA LOMAS 11  
 COL. COLINAS DEL SOL  
 LOCALIDAD: EL PUEBLITO  
 MUNICIPIO: CORREGIDORA  
 ENTIDAD FEDERATIVA: QUERÉTARO  
 C.P.: 76903  
 technology depot@gmail.com

### CATÁLOGO

# MUEBLE MOCHILAS

Mueble fabricado en madera de pino nacional de primera para mochilas en medida de 2.80 mts x 1.20 de alto x .40 de fondo con 28 huecos fabricado madera de pino nacional, con refuerzos de madera sólida. en color blanco, madera estufada de pino nacional de 1ra y triplay de 18, pintura fondo catalizador resistente a golpes terminados en acabado terso en poliform. color roble trigo

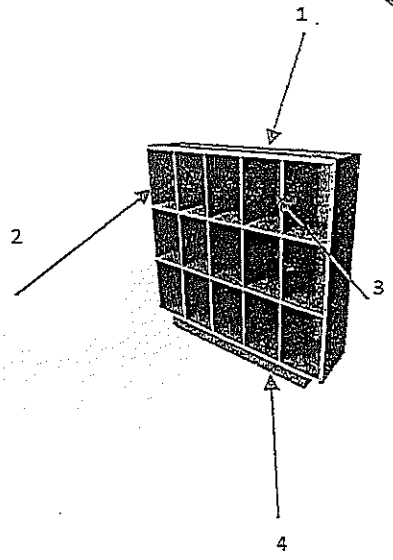

Colores:

MELAMINA ROBLE MERIDA

FORMAICA ROBLE MERIDA TEXTURIZADA.

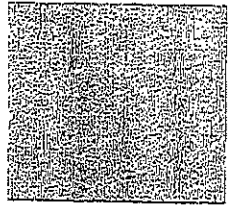

MELAMINA BLANCO FROSTY

## COMPONENTES

- 1. Cubierta
- 2. Respaldo y laterales
- 3. Entrepaños
- 4. zoclo



TECNOLOGIA DEPOT A. DE C.V.  
 R.F.C. TDE130417TS4  
 DOMICILIO FISCAL  
 AV. FRANCISCO ALCOCER POZO #400  
 LOCAL 10, INT. PLAZA LOMAS 11  
 COL.: COLINAS DEL SOL  
 LOCALIDAD: EL PUEBLITO  
 MUNICIPIO: CORREGIDORA  
 ENTIDAD FEDERATIVA: QUERÉTARO  
 C.P.: 76903  
 tecnologia depot@gmail.com

## CATÁLOGO

205

# MESAS INFANTILES PRIMARIA RECTANGULAR

Mesas de trabajo con cubierta de triplay 18mm de espesor y formica con estructura de acero acabado con pintura epoxica horneada. en medida de 1.60 x .90 x .75 (mesa con estructura de acero 4 patas) color roble trigo.

TRIPLAY DE BIRCH / PINO CHILENO.

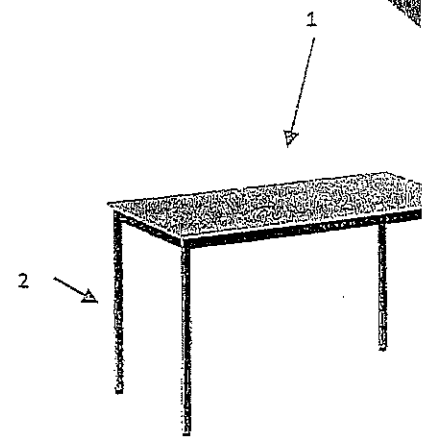
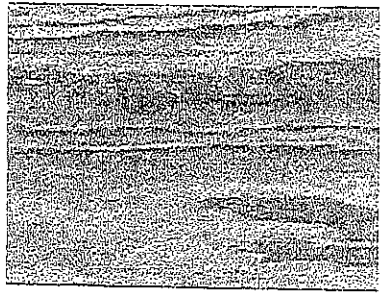

PINTURA ELECTROSTATICA COLOR CROMADO. PINTURA EN POLVO COLOR GRIS /RAL 7035 PPG.

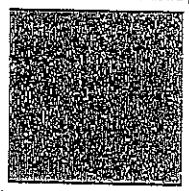
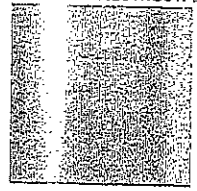

## COMPONENTES

- 1. Cubierta
- 2. patas

PINTURA EN POLVO COLOR NEGRO SEMI-MATE.

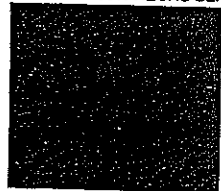

PINTURA EN POLVO COLOR BLANCO SKY WHITE 10677-B



TECNOLOGIA DEPOT A. DE C.V.  
 R.F.C. TDE130417 JEA  
 DOMICILIO FISCAL  
 AV. FRANCISCO ALCOGER POZO #500  
 LOCAL 10, INT. PLAZA LOMAS 11  
 CCL.: COLINAS DEL SOL  
 LOCALIDAD: EL PUEBLITO  
 MUNICIPIO: CORREGIDORA  
 ENTIDAD FEDERATIVA: QUERÉTARO  
 C.P.: 76903  
 tecnologia.depot@gmail.com

### CATÁLOGO

## SALA DE JUNTAS 12 PERSONAS

La mesa de consejo tech sq/black cuenta con medidas de 4.20 x 1.20 (2 cubiertas de 2.10 x 1.20) en melamina color roble trigo con cubierta de 4.20m x 1.20cm x0.75m en melamina de 28 mm termofusionada en ambas caras; con tableros compuestos por 2 capas de 1.2 mm de fibra de madera de alta densidad media (mdf) e interior de partículas de aglomerado combinadas con un polímero sintético.

Acabado en ambas caras con hoja de papel de diseño saturada con resinas melamínicas color. Cantos de pvc aplicados a presión y en caliente con adhesivo hot melt para garantizar el sellado con las cubiertas.

Construida a base de perfil de lamina negra de calibre 14 y con 5 almas interiores de calibre 14 para refuerzo, así como 2 corazones tubulares de 12 mm de diámetro estos para sujeción de tornillería de 7 mm por 34 mm de largo acabado níquel, con paso de 1 mm ,con cabeza tipo socket , forma de perfil tipo cascada con una altura de 35 mm a una caída de 15.5 mm y un ancho de 70.7 mm y una superficie plana de 14.8 mm. Perfil de lamina negra con forma de triangulo rectángulo de 97 mm por 70 mm de un calibre de 14 y 3 almas de refuerzo interior de calibre 14 con un corazón tubular de 12 mm de diámetro para sujeción de tornillo de 7 mm por 34 mm de largo en acabado en níquel con cabeza tipo socket.

Colores:

MELAMINA ROBLE MERIDA. FORMAICA ROBLE MERIDA TEXTURIZADA.

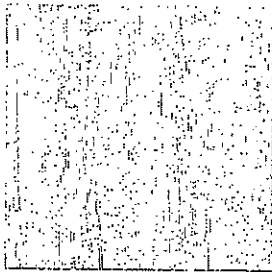

2016  
Dirección de  
Adquisiciones  
San Pedro Garza García, N.L.

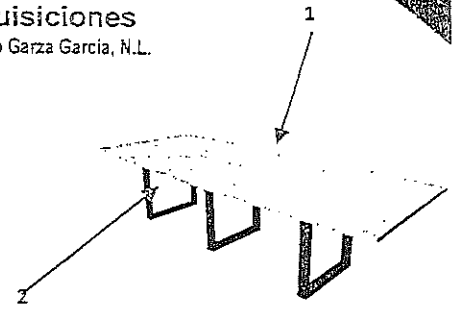

### COMPONENTES

1. Cubierta
2. patas



TECNOLOGÍA DENOT A. DE C.V.  
R.F.C. TDE130417151  
DOMICILIO FISCAL  
AV. FRANCISCO ALCOCER P.O. BOX 4508  
LOCAL 10, INT. PLAZA LOMAS 11  
COL.: COLINAS DEL SOL  
LOCALIDAD: EL PUEBLITO  
MUNICIPIO: CORREGIDORA  
ENTIDAD FEDERATIVA: QUERÉTARO  
C.P.: 76903  
tecnology.denot@gmail.com

CATÁLOGO

207

## SALA DE JUNTAS 12 PERSONAS

La mesa de consejo tech sq/black cuenta con medidas de 4.20 x 1.20 (2 cubiertas de 2.10 x 1.20) en melamina color roble trigo con cubierta de 4.20m x 1.20cm x0.75m en melamina de 28 mm termofusionada en ambas caras, con tableros compuestos por 2 capas de 1.2 mm de fibra de madera de alta densidad media (mdf) e interior de partículas de aglomerado combinadas con un polímero sintético.

Acabado en ambas caras con hoja de papel de diseño saturada con resinas melamínicas color. Cantos de pvc aplicados a presión y en caliente con adhesivo hot melt para garantizar el sellado con las cubiertas.

Construida a base de perfil de lamina negra de calibre 14 y con 5 almas interiores de calibre 14 para refuerzo, así como 2 corazones tubulares de 12 mm de diámetro estos para sujeción de tornillería de 7 mm por 34 mm de largo acabado níquel, con paso de 1 mm ,con cabeza tipo socket , forma de perfil tipo cascada con una altura de 35 mm a una caída de 15.5 mm y un ancho de 70.7 mm y una superficie plana de 14.8 mm. Perfil de lamina negra con forma de triangulo rectángulo de 97 mm por 70 mm de un calibre de 14 y 3 almas de refuerzo interior de calibre 14 con un corazón tubular de 12 mm de diámetro para sujeción de tornillo de 7 mm por 34 mm de largo en acabado en níquel con cabeza tipo socket.

  
Dirección de Adquisiciones  
San Pedro Garza García, N.L.

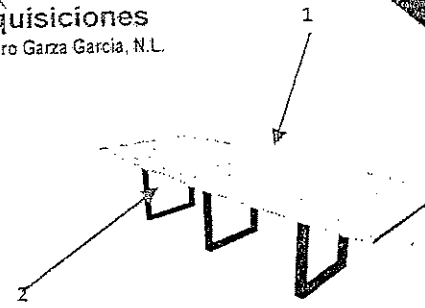

### COMPONENTES

1. Cubierta
2. patas

MELAMINA BLANCO FROSTY

PINTURA EN POLVO COLOR GRIS /RAL 7036 PPG. PINTURA EN POLVO COLOR NEGRO SEMI-MATE.

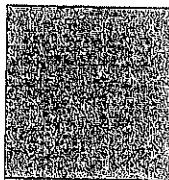

PINTURA EN POLVO COLOR BLANCO SKY WHITE 10677-B

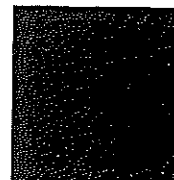

TECNOLOGY DEPOT S.A. DE C.V.  
R.F.C. T9E130417T64  
DOMICILIO FISCAL  
AV. FRANCISCO ALCÁZAR POZO #500  
LOCAL 10, INT. PLAZA LOMAS 11  
COL: COLINAS DEL SOL  
LOCALIDAD: EL PUEBLITO  
MUNICIPIO: CORREGIDORA  
ENTIDAD FEDERATIVA: QUERÉTARO  
C.P.: 76903  
tecnology.depot@gmail.com



CATÁLOGO

208

# MESA TRAPECIO CON RUEDITAS

Mesa trapecio 120x60x60cm perimetral. cobertura epoxica con estructura metálica. color roble trigo.

Cubierta de melamina 18mm rodajas tamaño estándar, color de las patas color con una atura de .75

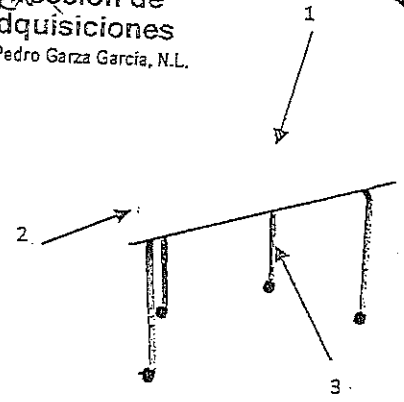
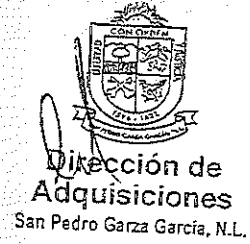

Colores:

MELAMINA ROBLE MERIDA

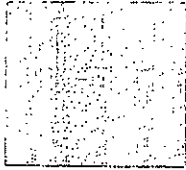

FORMAICA ROBLE MERIDA TEXTURIZADA



MELAMINA BLANCO FROSTY

## COMPONENTES

- 1. Cubierta
- 2. Patas
- 3. Llantas de arrastre

PINTURA ELECTROSTATICA COLOR CROMADO. PINTURA EN POLVO COLOR GRIS /RAL 7036 PPG.

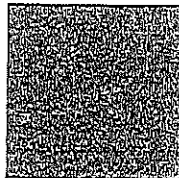

PINTURA EN POLVO COLOR NEGRO SEMI-MATE.



PINTURA EN POLVO COLOR BLANCO SKY WHITE 10677-B



TECNOLOGY DESIGN A. DE C.V.  
 R.F.C. TDE130417T94  
 DOMICILIO FISCAL  
 AV. FRANCISCO ALCOCER POZO #500  
 LOCAL 10, INT. PLAZA LOMAS 11  
 COL.: COLINAS DEL SOL  
 LOCALIDAD: EL PUEBLITO  
 MUNICIPIO: CORREGIDORA  
 ENTIDAD FEDERATIVA: QUERÉTARO  
 C.P.R. 78503  
 tecno@tecnodisign.com

# CATÁLOGO



## MODULO OPERATIVO

Mesa de trabajo de 0.80 x 0.60 pantalla y costados en melamina color roble trigo medidas de 0.80m x 0.60m x 0.75m.

La mesa de trabajo está fabricada en melamina de 28 mm termofusionada en ambas caras, con tableros compuestos por 2 capas de 1.2 mm de fibras de madera de alta densidad media (mdf) e interior de partículas de aglomerado combinadas con un polímero sintético.

Acabado en ambas caras con hoja de papel de diseño saturada con resinas melamínicas color, cantos de pvc aplicados a presión y en caliente con adhesivo hot melt para garantizar el sellado con las cubiertas. el sistema de armado a base de insertos metálicos y tornillo tipo minifix, que garantiza su total rigidez de las partes, así como su rápido ensamble. el nivelado es por medio de niveladores con altura de regulación de 40mm, que permite corregir las variaciones de nivel en piso.

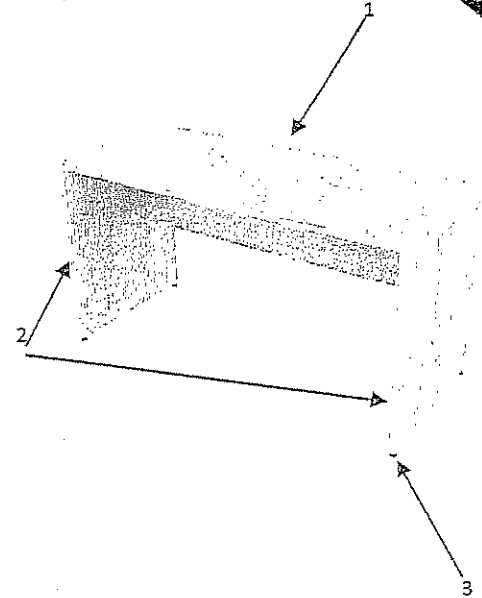

Colores:

MELAMINA ROBLE MERIDA. FORMAICA ROBLE MERIDA TEXTURIZADA.

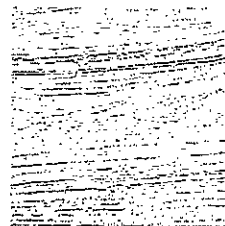
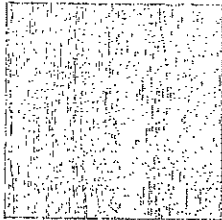

### COMPONENTES

1. cubierta
2. laterales
3. niveladores

MELAMINA BLANCO FROSTY



TECNOLOGÍA DEPOT S.A. DE C.V.  
 R.F.C. TDE130417194  
 DOMICILIO FISCAL  
 AV. FRANCISCO ALCOGER POZO #500  
 LOCAL 10, INT. PLAZA LOMAS 11  
 COL.: COLINAS DEL SOL  
 LOCALIDAD: EL PUEBLITO  
 MUNICIPIO: CORREGIDORA  
 ENTIDAD FEDERATIVA: QUERÉTARO  
 C.P.: 76903  
 tecnologia depot@gmail.com

CATÁLOGO

*firmado*

210



# MESA TRAPECIO CON RUEDITAS

Mesa trapecio 120x60x60cm perimetral. cobertura epoxica con estructura metálica. color roble trigo.  
Madera de haya , con un espesor de la cubierta de melamina es de 18 mm , superficie para alcanzar el nivel de resistencia al fuego B1 , asi como sea lavable y clorable

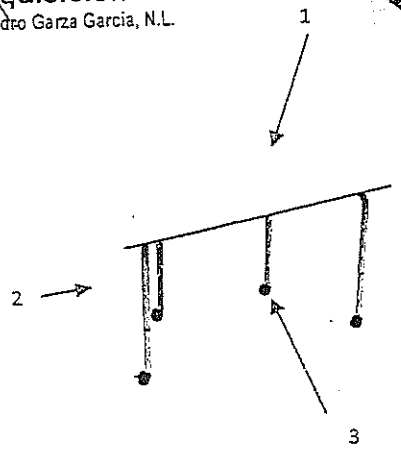

PINTURA ELECTROSTATICA COLOR CROMADO. PINTURA EN POLVO COLOR GRIS /RAL 7036 PPG.

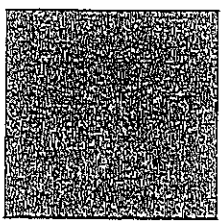
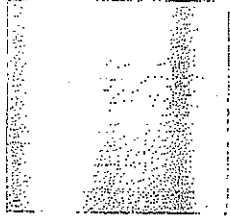

PINTURA EN POLVO COLOR NEGRO SEMI-MATE.

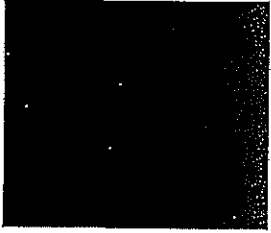

PINTURA EN POLVO COLOR BLANCO SKY WHITE 10677-B

## COMPONENTES

- 1. Cubierta
- 2. Patas
- 3. Llantas de arrastre



TECNOLOGIA DEPOTS A. DE C.V.  
 R.F.C. TDE130417754  
 DOMICILIO FISCAL  
 AV. FRANCISCO ALCOCER POZO 4500  
 LOCAL 10, INT. PLAZA LOMAS 11  
 COL.: COLINAS DEL SOL  
 LOCALIDAD: EL PUEBLITO  
 MUNICIPIO: CORREGIDORA  
 ENTIDAD FEDERATIVA: QUERÉTARO  
 C.P.: 76903  
 tecnologia.depot@gmail.com

# CATÁLOGO

## MESA PLEGABLE CON RUEDITAS

Mesa plegable de trabajo mod. york o similar en medida de 1.60 x .90 x .75 mts manufacturada de importación, estructura con cromo, rodajas de bloqueo, pintura epoxica horneada con cubierta de tablero de triplay de madera de 28, enchapado en formica con laminado plástico y cantos de pvc. color.

TRIPLAY DE BIRCH / PINO CHILENO.

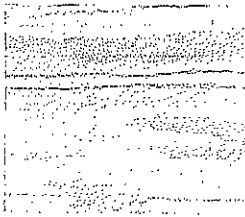

PINTURA ELECTROSTATICA COLOR CROMADO.

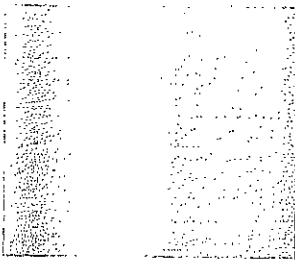

TRIPLAY DE PINO ABEDUL. PINTURA EN POLVO COLOR GRIS /RAL 7036 PPG.

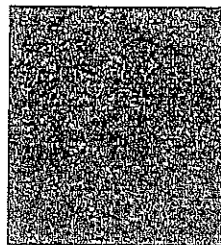
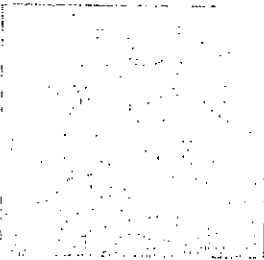

TECNOLOGY DEPOT S.A. DE C.V.  
R.F.C. TDE130417 1994  
DOMICILIO FISCAL  
AV. FRANCISCO ALCOCER POZO #600  
LOCAL 10, INT. PLAZA LOMAS 11  
CCL: COLINAS DEL SOL  
LOCALIDAD: EL PUEBLITO  
MUNICIPIO: CORREGIDORA  
ENTIDAD FEDERATIVA: QUERÉTARO  
C.P.: 76903  
technology.depot@gmail.com

201

  
Dirección de  
Adquisiciones  
San Pedro Garza García, N.L.

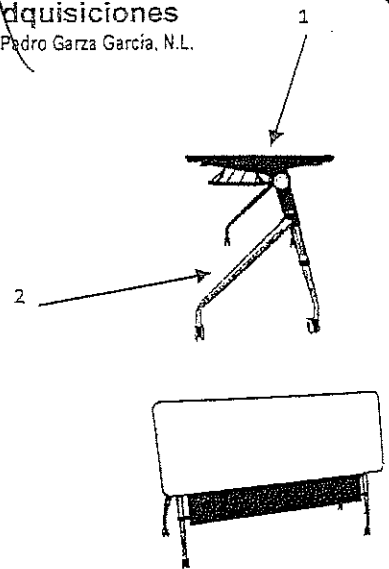

### COMPONENTES

1. Cubierta
2. Patas plegables

CATÁLOGO

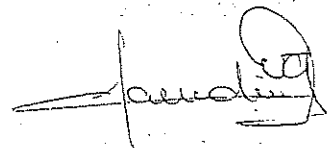

# LIBREROS INFANTILES

Estand fabricado en melamina con 4 niveles para organizar libros en salas de maternal y preescolar. medida de 80 cm x 32 (por fuera) x 83 de largo (lateral a lateral) color roble trigo.

El espesor de la cubierta de melamina es de 18mm , suficiente para alcanzar el nivel de resistencia al fuego B1 , asi como sea lavable y clorable

Colores:

MELAMINA ROBLE MERIDA

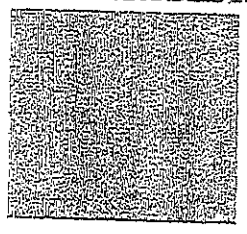

FORMAICA ROBLE MERIDA TEXTURIZADA

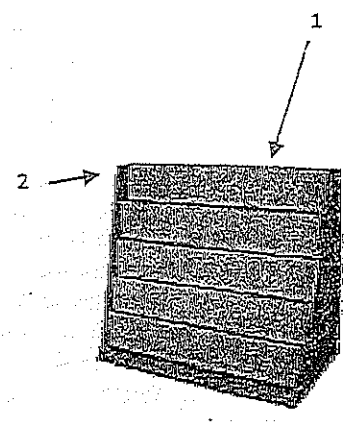

## COMPONENTES

- 1. Respaldo, laterales
- 2. entrepauos

TECNOLOGY DEPOT S.A. DE C.V.  
 R.F.C. TDE130417 (S)  
 DOMICILIO FISCAL  
 AV. FRANCISCO ALCOCER POZO 4506  
 LOCAL 10, INT. PLAZA LOMAS 11  
 COL.: COLINAS DEL SOL  
 LOCALIDAD: EL PUEBLITO  
 MUNICIPIO: CORREGIDORA  
 ENTIDAD FEDERATIVA: QUERÉTARO  
 C.P.: 76903  
 technology.depot@gmail.com



# CATÁLOGO

### MESA DE JUNTAS CIRCULAR

Mesa flat/silver 80cm diámetro cubierta en melamina color roble trigo o similar medidas de 0.80m diámetro fabricada en melamina. con base fabricada con placa gris con un espesor de 1/4" (250 milésimas) cortada con láser, con un acabado en pintura electroestática rugoso obteniendo un espesor total de 320 milésimas en tono blanco o gris, con un diámetro de 500mm, con un peso de 12 kg, al centro un orificio de 12mm y 3 orificios en forma de triángulo con una separación del centro de 27mm y un diámetro de dicha perforación de 9mm. en la parte inferior de dichas perforaciones con un biselado de 20mm y un bajo relieve de 5.5mm, a su vez en la parte inferior de la base cuenta con 6 antiderrapantes con acabado rugoso fabricadas en poliuretano, con dimensiones de 40mm x 15.5mm. su poste fabricado de forma cilíndrica rolado en frío con lámina negra calibre 1/16" soldado con proceso tic y pulido al exterior. con longitud de 699 mm y un diámetro exterior de 87mm. en ambos extremos cuenta con una placa de 1/8" a una profundidad de 7mm (+0.5mm) unida con soldadura mediante proceso mic en 3 segmentos con una longitud aproximada de cordón de 30mm. al centro una perforación de 11mm que aloja un injerto de alto relieve con rosca interna de 8mm, y 3 perforaciones en forma de triángulo con una separación al centro de 27mm dichas perforaciones de 11 mm y alojando injertos debajo relieve con rosca interna de 8 mm. en la parte superior cuenta con una placa para la sujeción de la cubierta dicha placa fabricada en lámina negra con un espesor de 1/8" cortada con láser, troquelada a bajo relieve con una profundidad de 16mm y un estampado de 8 puntas. con figura cuadrada irregular con dimensión de 280mm x 280mm en sus esquinas con una perforación de 6.5mm con una separación a esta de 11mm ésta para la sujeción de la cubierta, en cada una de sus caras un bajo relieve en forma de arco de 20mm, al centro de éste una extrusión de medio círculo con un diámetro de 29mm y una perforación al centro de 6.7mm estas para la sujeción de la cubierta. al centro de nuestra placa cuenta con un orificio de 12mm y 3 orificios en forma de triángulo con una separación del centro de 27mm y un diámetro de dicha perforación de 9mm estas para la sujeción al poste. color a elegir.

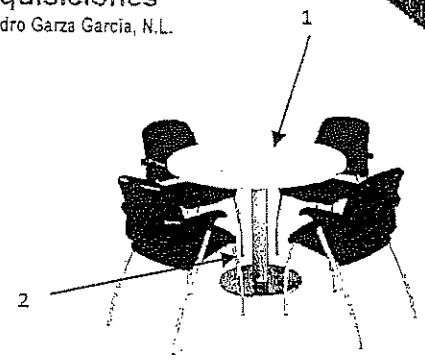

Colores:

MELAMINA ROBLE MERIDA.

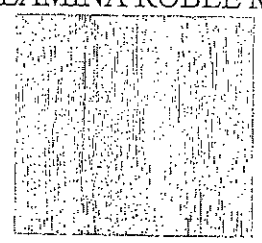

FORMAICA ROBLE MERIDA TEXTURIZADA.

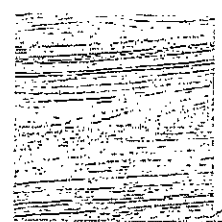

### COMPONENTES

- 1. Cubierta
- 2. Pata /soporte

TECNOLOGY DEPOT S.A. DE C.V.  
R.F.C. TDE130417154  
DOMICILIO FISCAL  
AV. FRANCISCO ALCOCER P.O. BOX 4500  
LOCAL 10, INT. PLAZA LOMAS 11  
COL.: COLINAS DEL SOL  
LOCALIDAD: EL PUEBLITO  
MUNICIPIO: CORREGIDORA  
ENTIDAD FEDERATIVA: QUERÉTARO  
C.P.: 76903  
tecnology.depot@gmail.com



### CATÁLOGO

### MESA DE JUNTAS CIRCULAR

Mesa flat/silver 80cm diámetro cubierta en melamina color roble trigo o similar medidas de 0.80m diámetro fabricada en melamina. con base fabricada con placa gris con un espesor de 1/4" (250 milésimas) cortada con láser, con un acabado en pintura electrostática rugoso obteniendo un espesor total de 320 milésimas en tono blanco o gris, con un diámetro de 500mm, con un peso de 12 kg, al centro un orificio de 12mm y 3 orificios en forma de triángulo con una separación del centro de 27mm y un diámetro de dicha perforación de 9mm. en la parte inferior de dichas perforaciones con un biselado de 20mm y un bajo relieve de 5.5mm, a su vez en la parte inferior de la base cuenta con 6 antiderrapantes con acabado rugoso fabricadas en poliuretano, con dimensiones de 40mm x 15.5mm. su poste fabricado de forma cilíndrica rolado en frío con lámina negra calibre 1/16" soldado con proceso tic y pulido al exterior. con longitud de 699 mm y un diámetro exterior de 87mm. en ambos extremos cuenta con una placa de 1/8" a una profundidad de 7mm (+-0.5mm) unida con soldadura mediante proceso mic en 3 segmentos con una longitud aproximada de cordón de 30mm. al centro una perforación de 11mm que aloja un injerto de alto relieve con rosca interna de 8mm, y 3 perforaciones en forma de triángulo con una separación al centro de 27mm dichas perforaciones de 11 mm y alojando injertos debajo relieve con rosca interna de 8 mm. en la parte superior cuenta con una placa para la sujeción de la cubierta dicha placa fabricada en lámina negra con un espesor de 1/8" cortada con láser, troquelada a bajo relieve con una profundidad de 16mm y un estampado de 8 puntas. con figura cuadrada irregular con dimensión de 280mm x 280mm en sus esquinas con una perforación de 6.5mm con una separación a esta de 11mm ésta para la sujeción de la cubierta, en cada una de sus caras un bajo relieve en forma de arco de 20mm, al centro de éste una extrusión de medio círculo con un diámetro de 29mm y una perforación al centro de 6.7mm estas para la sujeción de la cubierta. al centro de nuestra placa cuenta con un orificio de 12mm y 3 orificios en forma de triángulo con una separación del centro de 27mm y un diámetro de dicha perforación de 9mm estas para la sujeción al poste. color a elegir.

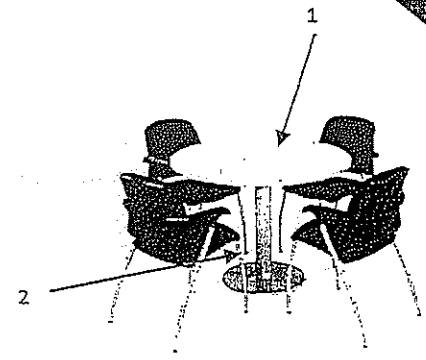

TECNOLOGY DEPOT S.A. DE C.V.  
R.F.C. TDE130417557  
DOMICILIO FISCAL  
AV. FRANCISCO ALCOCER P.O. BOX 4500  
LOCAL 10, INT. PLAZA LOMAS 11  
COL. COLINAS DEL SOL  
LOCALIDAD: EL PUEBLITO  
MUNICIPIO: CORREGIDORA  
ENTIDAD FEDERATIVA: QUERÉTARO  
C.P.: 76903  
technology.depot@gmail.com



Colore

MELAMINA BLANCO FROSTY

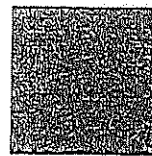

### COMPONENTES

- 1. Cubierta
- 2. Pata /soporte

PINTURA ELECTROSTATICA COLOR CROMADO.

PINTURA EN POLVO COLOR GRIS /RAL 7036 PPG.

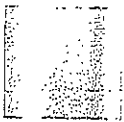

PINTURA EN POLVO COLOR NEGRO SEMI-MATE.

PINTURA EN POLVO COLOR BLANCO SKY WHITE 10677-B

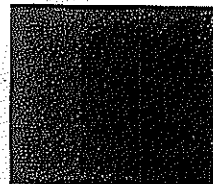

CATÁLOGO

# LIBREROS PRIMARIA

Stand fabricado en melamina con 5 niveles al frente y dos niveles en la parte posterior medidos de 110 altura x 52 de fondo (por fuera) x 93 de largo (lateral a lateral) color roble trigo .

El espesor de la cubierta de melamina es de 18 mm , superficie para alcanzar el nivel de resistencia al fuego B1 , así que sea lavable y clorable

Colores:

MELAMINA ROBLE MERIDA

FORMAICA ROBLE MERIDA TEXTURIZADA

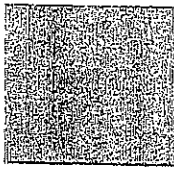

MELAMINA BLANCO FROSTY

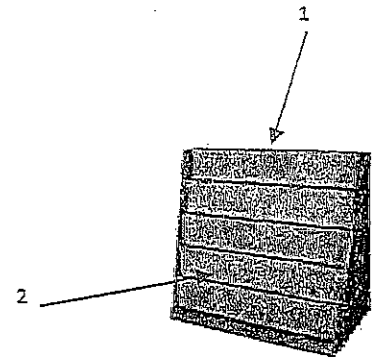

## COMPONENTES

- 1. Respaldo, laterales
- 2. entrepaños

TECNOLOGY DEPOT S.A. DE C.V.  
 R.F.C. TDE130417T64  
 DOMICILIO FISCAL  
 AV. FRANCISCO ALCOCCER POZO #500  
 LOCAL 10, INT. PLAZA LOMAS 11  
 COL.: COLINAS DEL SOL  
 LOCALIDAD: EL PUEBLITO  
 MUNICIPIO: CORREGIDORA  
 ENTIDAD FEDERATIVA: QUERÉTARO  
 C.P.: 76903  
 tecnologia.depot@gmail.com



# CATÁLOGO

### MESA DE COMEDOR RECTANGULAR

Mesa tech rest coruña/silver de 2.40 x 0.80 cubierta en mdf con laminado plástico color roble trigo medidas de 2.40m x 0.80m mdf con laminado plástico alta presión. cantos de pvc aplicados en todos los cantos a presión con adhesivo hot melt para garantizar el sellado con las cubiertas. la placa superior troquelada calibre 10, con 10 costillas de refuerzo y una extrusión de 16.5 mm de altura con dimensiones de 280 mm por 280 mm. en sus extremos 8 perforaciones de 6.5 mm para sujeción a cubierta y en su interior 3 perforaciones de 8.5 mm para sujeción a soporte central con tornillos de 7 mm por 25 mm acabado níquel paso 1 y una perforación central de 11.5 mm. soporte central tubular de 76 mm (3") de calibre 16 con costura interior en sus extremos una placa soldada con proceso mig con una profundidad de 14 mm +/- 1 mm con un espesor de 3/16 y 4 perforaciones para tornillo de 7 mm paso 1, 3 en forma de triángulo y 1 central con un acabado en pintura electroestática horneada. soporte inferior en forma de cruz troquelada con espesor de 1/4 y un desarrollo de 43 mm y una albergadura de 35.7 mm en sus extremos cuenta con una tapa de vista soldada con proceso mig en inclinación de un calibre 12, así como en su parte interior con una albergadura de 135 mm una placa soldada con proceso mig de calibre 3/16 con una perforación para tornillo de 3/8, en su punto de intersección por la parte superior una placa electro soldada circular de 72.7 mm de diámetro (2,860") con 3 perforaciones pasadas en forma de triángulo de 8mm de diámetro y una perforación central de 12.5 mm de diámetro. cuenta con 4 regatones de polipropileno inyectado para su nivelación de diámetro de 50 mm y altura de 13 mm con un tornillo de 3/8 por 3/4 de largo en acero con acabado níquel.

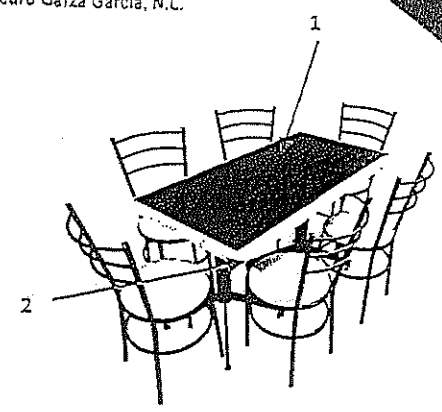

### COMPONENTES

- 1. Cubierta
- 2. Pata /soporte

Colores:

MELAMINA ROBLE MERIDA      FORMAICA ROBLE MERIDA TEXTURIZADA.

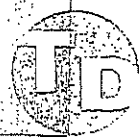

TECNOLOGÍA DEPÓSITOS A. DE C.V.  
R.F.C. TDE130417 (SA)  
DOMICILIO FISCAL  
AV. FRANCISCO ALCOCER POZO 1510  
LOCAL 10, INT. PLAZA LOMAS 11  
COL.: COLINAS DEL SOL  
LOCALIDAD: EL PUEBLITO  
MUNICIPIO: CORREGIDORA  
ENTIDAD FEDERATIVA: QUERÉTARO  
C.P.: 76303  
tde@tegy.deposit@gmail.com

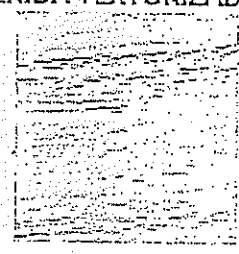

### CATÁLOGO



## MESA DE COMEDOR RECTANGULAR

Mesa tech rest coruña/silver de 2.40 x 0.80 cubierta en mdf con laminado plástico color roble trigo medidas de 2.40m x 0.80m mdf con laminado plástico alta presión. cantos de pvc aplicados en todos los cantos a presión con adhesivo hot melt para garantizar el sellado con las cubiertas. la placa superior troquelada calibre 10, con 10 costillas de refuerzo y una extrusión de 16.5 mm de altura con dimensiones de 280 mm por 280 mm. en sus extremos 8 perforaciones de 6.5 mm para sujeción a cubierta y en su interior 3 perforaciones de 8.5 mm para sujeción a soporte central con tornillos de 7 mm por 25 mm acabado níquel paso 1 y una perforación central de 11.5 mm. soporte central tubular de 76 mm (3") de calibre 16 con costura interior en sus extremos una placa soldada con proceso mig con una profundidad de 14 mm +/- 1 mm con un espesor de 3/16 y 4 perforaciones para tornillo de 7 mm paso 1,3 en forma de triángulo y 1 central con un acabado en pintura electroestática horneada. soporte inferior en forma de cruz troquelada con espesor de 1/4 y un desarrollo de 43 mm y una albergadura de 35.7 mm en sus extremos cuenta con una tapa de vista soldada con proceso mig en inclinación de un calibre 12, así como en su parte interior con una albergadura de 135 mm una placa soldada con proceso mig de calibre 3/16 con una perforación para tornillo de 3/8, en su punto de intersección por la parte superior una placa electro soldada circular de 72.7 mm de diámetro (2,860") con 3 perforaciones pasadas en forma de triángulo de 8mm de diámetro y una perforación central de 12.5 mm de diámetro. cuenta con 4 regatones de polipropileno inyectado para su nivelación de diámetro de 50 mm y altura de 13 mm con un tornillo de 3/8 por 3/4 de largo en acero con acabado níquel.

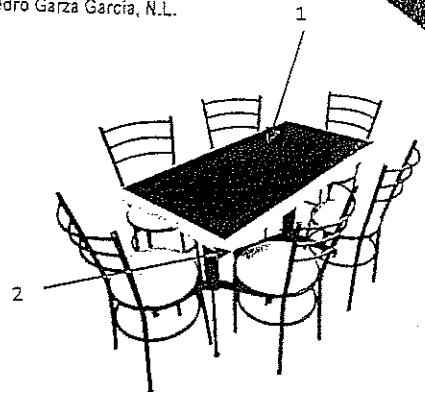

MELAMINA BLANCO FROSTY

PINTURA ELECTROSTATICA COLOR CROMADO. PINTURA EN POLVO COLOR GRIS /RAL 7036 PPG.

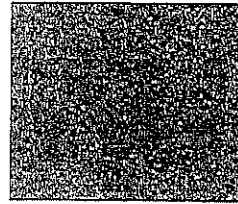
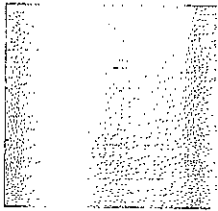

PINTURA EN POLVO COLOR NEGRO SEMI-MATE.

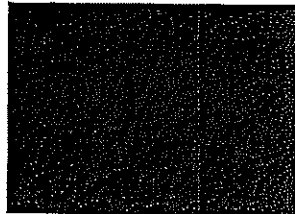

PINTURA EN POLVO COLOR BLANCO SKY WHITE 10677-B

TECNOLOGY DEPORTE A. DE C.V.  
 R.F.C. TDE130417T94  
 DOMICILIO FISCAL  
 AV. FRANCISCO ALCOCER POZO #500  
 LOCAL 10, INT. PLAZA LOMAS 11  
 COL.: COLINAS DEL SOL  
 LOCALIDAD: EL PUEBLITO  
 MUNICIPIO: CORREGIDORA  
 ENTIDAD FEDERATIVA: QUERÉTARO  
 C.P.: 76903  
 tecnologia deporot@gmail.com



*Handwritten signature*



Dirección de Adquisiciones  
San Pedro Garza García, N.L.

### CREDENZA MULTIFUNCIONAL 2.9 M LARGO

Credenza de 2.90 x 0.60 x 0.90 con hueco para frigobar cerrado, y con 5 puertas con entrepaño interno, cuerpo en melamina, top y zoclo en formica con mdf color roble trigo, medidas de 2.90m x 0.60m x 0.90 m, el largo en dos secciones de 1.45m. con 5 puertas abatibles con entrepaño interno y un hueco para frigobar. fabricada con tableros compuestos por 2 capas de 1.2mm de fibras de madera de densidad media (mdf) e interior de partículas de aglomerado combinadas con un polímero sintético. acabado en ambas caras con hoja de papel diseño saturada de resinas melamínicas y con puertas, en color, cantos de pvc aplicados a presión y en caliente con adhesivo hot melt para garantizar el sellado con cuerpo en melamina de 16 mm color, cubierta color y zoclo en formaica con mdf 16mm de espesor jaladeras metálicas en níquel satinado zoclo de laminado plástico sobre MDF. El ensamble del mueble es a través de sistema minifix y taquete unión en base a pegamento quedando todo oculto (no se utilizan ángulos, ni placas).

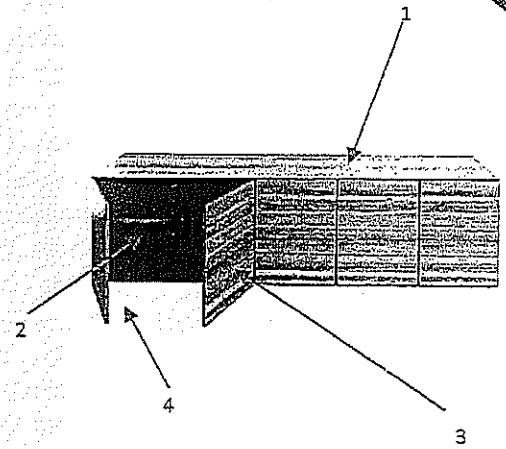

Colores:

MELAMINA ROBLE MERIDA      FORMAICA ROBLE MERIDA TEXTURIZADA.

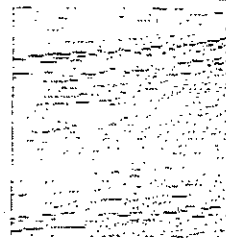
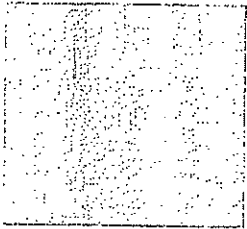

MELAMINA BLANCO FROSTY

#### COMPONENTES

- 1. cubierta
- 2. cajones
- 3. puertas
- 4. niveladores

TECNOLOGÍA DE FORTALEZA S.A. DE C.V.  
R.F.C. TDE130417354  
DOMICILIO FISCAL  
AV. FRANCISCO ALCOCER POZOS  
LOCAL 10, INT. PLAZA LOMAS 11  
COL.: COLINAS DEL SOL  
LOCALIDAD: EL PUEBLITO  
MUNICIPIO: CORREGIDORA  
ENTIDAD FEDERATIVA: QUERÉTARO  
C.P.: 76903  
tecnology.depot@immed.com



CATÁLOGO

219



### CREDENZA MULTIFUNCIONAL 2.4 M LARGO

Credenza de 2.40 x 0.60 x 0.90 con hueco para frigobar cerrado, un archivero vertical de 2 gavetas y con 3 puertas con entrepaño interno, cuerpo en formica, con mdf top y zoclo color roble trigo medidas de 2.40m x 0.60m x 0.90 m. con 4 puertas abatibles con entrepaño interno, un archivero vertical de 2 gavetas y un hueco para frigobar. fabricada con tableros compuestos por 2 capas de 1.2mm de fibras de madera de densidad media (mdf) e interior de partículas de aglomerado combinadas con un polímero sintético.

Acabado en ambas caras con hoja de papel diseño saturada de resinas melamínicas y con puertas, en color , cantos de pvc aplicados a presión y en caliente con adhesivo hot melt para garantizar el sellado con cuerpo en melamina de 16 mm color a elegir, cubierta color, y zoclo de laminado plástico sobre mdf. el ensamble del mueble es a través de sistema minifix y taquete unión en base a pegamento quedando todo oculto (no se utilizan ángulos, ni placas).

Colores:

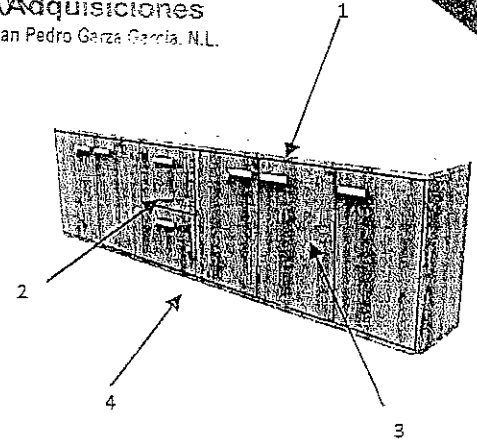

MELAMINA ROBLE MERIDA

FORMAICA ROBLE MERIDA TEXTURIZADA.

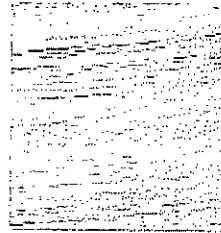
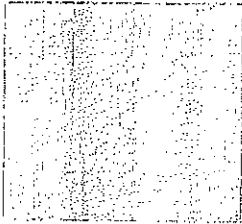

MELAMINA BLANCO FROSTY

### COMPONENTES

- 1. cubierta
- 2. cajones
- 3. puertas
- 4. niveladores

TECNOLOGY DEPOT S.A. DE C.V.  
 R.F.C. TDE130417164  
 DOMICILIO FISCAL  
 AV. FRANCISCO ALCOCER POZO #500/  
 LOCAL 10, INT. PLAZA LOMAS 11  
 COL.: COLINAS DEL SOL  
 LOCALIDAD: EL PUEBLITO  
 MUNICIPIO: CORREGIDORA  
 ENTIDAD FEDERATIVA: QUERÉTARO  
 C.P.: 76901  
 technology depot@gmail.com



## CATÁLOGO

## COCINETA COMEDOR

Mueble para cocina en forma de "I" de 2.40 x 1.40 x 0.90, cuenta con 5 puertas abatibles y una cajonera de 4 cajones. incluye tarja sencilla y llave sencilla. cuerpo en melamina y top y zoclo de mdf con formica color roble trigo medidas de 2.40m x 1.40m x 0.90 m. con 5 puertas abatibles con entrepaño interno y una cajonera de 4 cajones en melamina . fabricada con tableros compuestos por 2 capas de 1.2mm de fibras de madera de densidad media (mdf) e interior de partículas de aglomerado combinadas con un polímero sintético.

Acabado en ambas caras con hoja de papel diseño saturada de resinas melamínicas y con puertas, en color, cantos de pvc aplicados a presión y en caliente con adhesivo hot melt para garantizar el sellado con cuerpo en melamina de 16 mm color a elegir, cubierta color y zoclo de laminado plástico sobre mdf. el ensamble del mueble es a través de sistema minifix y taquete unión en base a pegamento quedando todo oculto (no se utilizan ángulos, ni placas). con hueco para recibir tarja, llaves e instalaciones hidrosanitarias.

Colores:

MELAMINA ROBLE MERIDA      FORMAICA ROBLE MERIDA TEXTURIZADA.

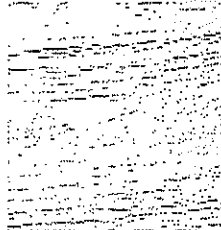
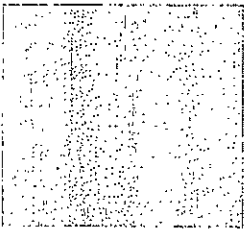

MELAMINA BLANCO FROSTY

TECNOLOGY DEPOT S.A. DE C.V.  
R.F.C. TDE130417T54  
DOMICILIO FISCAL  
AV. FRANCISCO ALCOCER POZO 3609  
LOCAL 10, INT. PLAZA LOMAS 11  
CGL: CULINAS DEL SOL  
LOCALIDAD: EL PUEBLITO  
MUNICIPIO: CORREGIDORA  
ENTIDAD FEDERATIVA: QUERÉTARO  
C.P.: 76903  
tecnology.depot@gmail.com



CATÁLOGO

220  
Dirección de Adquisiciones  
San Pedro Garza García, N.L.

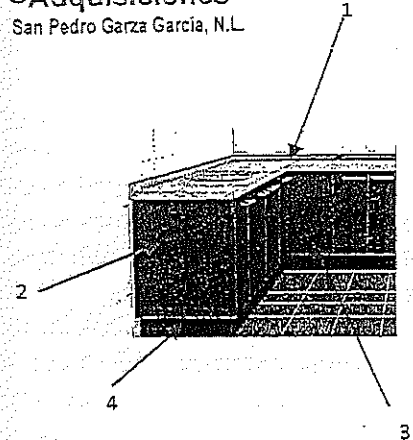

### COMPONENTES

1. cubierta
2. cubierta lateral
3. puertas
4. zoclo

## AREA COWORKING PARA 9 PERSONAS

1 x estacion tech ms/silver bench 04 o similar, cubiertas color a elegir de 1.80 x 0.60 (4 piezas) con mampara de madera color roble trigo o similar, con herraje cromo por definir con cubierta desde 1.20m hasta 1.80m x 0.60m x 0.75m .La cubierta en melamina de 28 mm de espesor termofusionada en ambas caras, con tableros compuestos por 2 capas de 1.2 mm de fibras de madera de alta densidad media (mdf) e interior de partículas de aglomerado combinadas con un polímero sintético.

Acabado en ambas caras con hoja de papel de diseño saturada con resinas melamínicas color a elegir, cantos de pvc aplicados a presión y en caliente para garantizar el sellado con las cubiertas. estructura color blanco fabricada con lamina negra cal. 16 rolada en frio y unión con soldadura de argón. regatón nivelador y uñas de soporte de aluminio. con mampara sobre escritorio de 1.10 m x 0.30 m fabricada en panel de melamina color a elegir. con 2 bases laterales fabricadas en perfil rectangular de calibre 13 de 50 mm por 40 mm con costura interna cada una con dos travesaños verticales de 671 mm de altura soldados con proceso mic a un travesaño horizontal a corte 45 ° dicho travesaño de 120 mm de largo cuenta con 1 herraje soldado en su interior de lámina troquelada calibre 13 las dimensiones son : 580 mm por 65 mm con una altura de 38 mm a partir de travesaño horizontal en la parte superior con 6 perforaciones en forma de ovalo por lado para la sujeción de la cubierta dichas perforaciones de 96 mm por 6.7 mm en la parte interna intermedia una ranura de 132 mm por 55 mm en dicho espacio esta soldada con proceso mic a una lámina de calibre 13 esta para sujeción de canal electricable expandible a través de los generados en forma de "t" y "I" en sus extremos, dimensión de la lámina de 138 mm por 34 mm por 76 mm de altura, en su parte frontal inferior dos punzonados en forma de triángulo de 18.5 mm por 14 mm, en ambos costados una ranura troquelada en forma de rectángulo de 5.5 mm por 23 mm de alto y en su parte inferior una ranura de 5.5 por 8 mm, en la parte superior dos perforaciones para tornillo de 6 mm paso 1 con una longitud de 12 mm cabeza de gota acabado níquel estos para la sujeción de una solera de calibre 11 acabado níquel de 20 mm por 127 mm con un punzonado rectangular y uno circular en los extremos el rectangular de 5.8 mm por 4.2 mm y el circular por un diámetro de 6.9 mm, en la parte inferior de los travesaños verticales con un remate en plástico inyectado de polipropileno color negro de 40.5 mm por 50.6 mm con una altura de 35 mm y una perforación al centro de 25 mm para inserción de un tornillo de rosca acme de paso 3.5 mm con un diámetro de 26.9 mm y 55 mm de largo cabeza octagonal en polipropileno color negro.

221  
Dirección de Adquisiciones  
San Pedro Garza García, N.L.

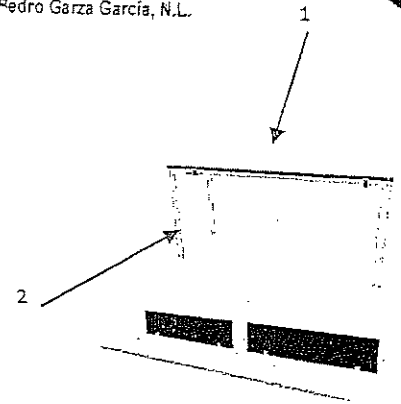

### COMPONENTES

1. Cubierta
2. Patas



TECNOLOGIA DEPOT S.A. DE C.V.  
R.F.C. TDE130417154  
DOMICILIO FISCAL  
AV. FRANCISCO ALCOCER POZO 4500  
LOCAL 10, INT. PLAZA LOMAS 11  
COL.: COLINAS DEL SOL  
LOCALIDAD: EL PUEBLITO  
MUNICIPIO: CORREGIDORA  
ENTIDAD FEDERATIVA: QUERÉTARO  
C.P.: 76903  
technology.depot@gmail.com

CATÁLOGO

canaleta electrificable expandible horizontalmente fabricadas en lámina troquelada calibre 14. con 1 canaleta electrificable vertical fabricada en lámina troquelada calibre 14, esta canaleta sirve para bajar cableado de mesas a piso.

2 x kit de extension tech ms/silver bench 02 o similar, cubiertas color a elegir de 1.80 x 0.60 (2 piezas), con mampara de madera color roble trigo o similar con herraje

chromo por definir con cubierta desde 1.20m hasta 1.80m x 0.60m x 0.75m La cubierta en melamina de 28 mm de espesor termofusionada en ambas caras, con tableros compuestos por 2 capas de 1.2 mm de fibras de madera de alta densidad media (mdf) e interior de partículas de aglomerado combinadas con un polímero sintético. acabado en ambas caras con hoja de papel de diseño saturada con resinas melamínicas color a elegir, cantos de pvc aplicados a presión y en caliente para garantizar el sellado con las cubiertas. estructura color blanco fabricada con lamina negra cal. 16 rolada en frio y unión con soldadura de argón. regatón nivelador y uñas de soporte de aluminio. con mampara sobre escritorio de 1.10 m x 0.30 m fabricada en panel de melamina color a elegir. con base intermedia fabricada en perfil rectangular de calibre 13 de 50 mm por 40 mm con costura interna cada una con dos travesaños verticales de 671 mm de altura soldados con proceso mic a un travesaño horizontal a corte 45 ° dicho travesaño de 120 mm de largo cuenta con 1 herraje soldado en su interior de lámina troquelada calibre 13 las dimensiones son : 580 mm por 65 mm con una altura de 38 mm a partir de travesaño horizontal en la parte superior con 6 perforaciones en forma de ovalo por lado para la sujeción de la cubierta dichas perforaciones de 96 mm por 6.7 mm en la parte interna intermedia una ranura de 132 mm por 55 mm en dicho espacio esta soldada con proceso mi c una lámina de calibre 13 esta para sujeción de canal electrificable expandible a través de los generados en forma de "v" y "l" en sus extremos, dimensión de la lámina de 138 mm por 34 mm por 76 mm de altura, en su parte frontal inferior dos punzonados en forma de triángulo de 18.5 mm por 14 mm, en ambos costados una ranura troquelada en forma de rectángulo de 5.5 mm por 23 mm de alto y en su parte inferior una ranura de 5.5 por 8 mm, en la parte superior dos perforaciones para tornillo de 6 mm paso 1 con una longitud de 12 mm cabeza de gota acabado níquel estos para la sujeción de una solera de calibre 11 acabado níquel de 20 mm por 127 mm con un punzonado rectangular y uno circular en los extremos el rectangular de 5.8 mm por 4.2 mm y el circular por un diámetro de 6.9 mm, en la parte inferior de los travesaños verticales con un remate en plástico inyectado de polipropileno color negro de 40.5 mm por 50.6 mm con una altura de 35 mm y una perforación al centro de 25 mm para inserción de un tornillo de rosca acme de paso 3.5 mm con un diámetro de 26.9 mm y 55 mm de largo cabeza octagonal en polipropileno color negro. con 1 canaleta electrificable expandible horizontalmente fabricadas en lámina troquelada calibre 14. con 1 canaleta



REGISTRADO Y DERECHOS A. DE C.A.  
R.F.C. TDE13041734  
DOMICILIO FISCAL  
AV. FRANCISCO ALCOER PAGO 4887  
LOCAL 10, INT PLAZA LOMAS 11  
COL.: LOMAS DEL SOL  
LOCALIDAD: EL PUEBLITO  
MUNICIPIO: CORREGIDORA  
ENTIDAD FEDERATIVA: QUERÉTARO  
C.P.: 76903  
Secretadegadepot@gmail.com

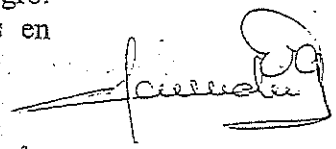

electrificable vertical fabricada en lámina troquelada calibre 14, esta canaleta sirve para bajar cableado de mesas a piso.

1 x mesa operativa tech ms/silver o similar de 1.20 x 60 en melamina color roble trigo o similar con cubierta de 1.20m x 0.60cm x0.75m

En melamina de 16 mm termofusionada en ambas caras, con tableros compuestos por 2 capas de 1.2 mm de fibras de madera de alta densidad media (mdf) e interior de partículas de aglomerado combinadas con un polímero sintético. acabado en ambas caras con hoja de papel de diseño saturada con resinas melamínicas color , cantos de pvc aplicados a presión y en caliente con adhesivo hot melt para garantizar el sellado con las cubiertas. estructura color blanco fabricada con lamina negra cal. 14 rolada en frio y unión con soldadura de argón, regatón nivelador y uñas de soporte de aluminio. en el travesaño horizontal en la cara superior tenemos dos perforaciones troqueladas cilíndricas de 22mm, con una separación a sus extremos de 107mm en cada esquina. en la parte inferior del mismo tenemos dos perforaciones cilíndricas de 22mm con una separación del travesaño vertical de 67mm en cada extremo. en la parte interna de nuestra estructura horizontal tenemos dos troquelados de figura rectangular con una medida de 300mm x 51mm con una separación a sus extremos de 83 mm. en cada soporte vertical de dicha estructura cuenta con un remate en plástico inyectado de color blanco en el caso de estructura blanca y negro en estructura gris. con unas dimensiones de 60mm de largo por 40mm de ancho y una cara visible de 19 mm de altura con acabado satinado.

1 x mampara de 120 x 30 de melamina de 16mm color a elegir en melamina de 16 mm termofusionada en ambas caras, con tableros compuestos por 2 capas de 1.2 mm de fibras de madera de alta densidad media (mdf) e interior de partículas de aglomerado combinadas con un polímero sintético. acabado en ambas caras con hoja de papel de diseño saturada con resinas melamínicas color a elegir, cantos de pvc aplicados a presión y en caliente con adhesivo hot melt para garantizar el sellado con las cubiertas.

1 x herraje sujeta mampara en "I" modelo hl03 o similar, color a elegir su apertura es de 1.8cm y cierra hasta 0.8mm por medio de tornillo y se adapta muy bien a cubiertas de 28 mm de espesor. color disponibles: silver y white. materiales aluminio con pintura epóxica horneada.

9 x cajonera movil con rodajas nacionales en melamina, cuerpo color roble trigo o similar, jaladeras de aluminio especial medidas de 0.52 x 0.40 x 0.62 m fabricada en melamina de 16 mm termofusionada en ambas caras, con tableros compuestos por 2 capas de 1.2 mm de fibras de madera de alta densidad media (mdf) e interior de partículas de aglomerado combinadas con un polímero sintético. acabado en ambas caras con hoja de papel de diseño saturada con resinas melamínicas color a elegir, cantos de pvc aplicados a presión y en caliente con adhesivo hot melt para garantizar el sellado con las cubiertas. cajonera con 1 papelerero y 1 de archivo, este con rieles para recibir carpetas colgantes para el control de archivo en tamaños oficio/carta, cuenta con corredera metálica importada de extensión total, con



TECNOLOGÍA DEPARTAMENTO S. DE C.V.  
R.F.C. IDEAMATTA  
FAMILIO FISCAL  
AV FRANCISCO ALCOGREN PUZO 338A  
LOCAL 10 INT PLAZA LOMAS 11  
COL. COLINAS DEL SOL  
LOCALIDAD: EL PUERTO  
MUNICIPIO: CORREGIDORA  
ENTIDAD FEDERATIVA: QUERÉTARO  
C.P.: 76905  
tecnology.depot@gmail.com

deslizamiento a través de balines fabricados con acero de precisión endurecido. La cerradura será ser importada, de barril intercambiable en la parte frontal del mueble, con jaladeras importadas integradas al mueble.

Colores:

MELAMINA ROBLE MERIDA.

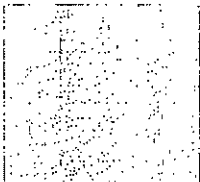

FORMAICA ROBLE MERIDA TEXTURIZADA.

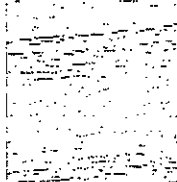

MELAMINA BLANCO FROSTY

PINTURA ELECTROSTATICA COLOR CROMADO. PINTURA EN POLVO COLOR GRIS /RAL 7035 PPG.

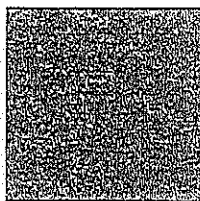
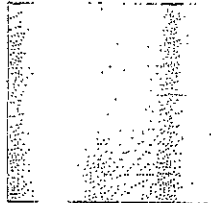

PINTURA EN POLVO COLOR NEGRO SEMI-MATE.

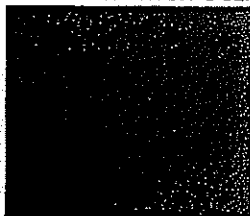

PINTURA EN POLVO COLOR BLANCO SKY WHITE 10677-B

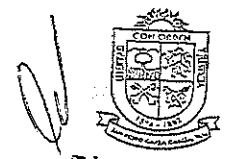

Dirección de Adquisiciones  
San Pedro Garza García, N.L.



REGNOLOGY DESIGN & A. ENE. C.M.  
R.F.C. TDE130417164  
DOMICILIO FISCAL  
AV. FRANCISCO ALCOCER POZO 3900  
LOCAL 10, INT. PLAZA LOMAS 11  
COL. COLINAS DEL SOL  
LOCALIDAD: EL PUEBLITO  
MUNICIPIO: CORRESIDORA  
ENTIDAD FEDERATIVA: QUERÉTARO  
C.P.: 76903  
tecnologydesign@gmail.com



## AREA COWORKING PARA 7 PERSONAS

1 x estacion tech ms/silver bench 04 , cubiertas color de 1.80 x 0.60 (4 piezas) con mampara de madera color roble trigo , con herraje cromo por definir con cubierta desde 1.20m hasta 1.80m x 0.60m x 0.75m La cubierta en melamina de 28 mm de espesor termofusionada en ambas caras, con tableros compuestos por 2 capas de 1.2 mm de fibras de madera de alta densidad media (mdf) e interior de partículas de aglomerado combinadas con un polímero sintético. acabado en ambas caras con hoja de papel de diseño saturada con resinas melamínicas color , cantos de pvc aplicados a presión y en caliente para garantizar el sellado con las cubiertas. estructura color blanco fabricada con lamina negra cal. 16 rolada en frio y unión con soldadura de argón. regatón nivelador y uñas de soporte de aluminio. con mampara sobre escritorio de 1.10 m x 0.30 m fabricada en panel de melamina color . con 2 bases laterales fabricadas en perfil rectangular de calibre 13 de 50 mm por 40 mm con costura interna cada una con dos travesaños verticales de 671 mm de altura soldados con proceso mic a un travesaño horizontal a corte 45 ° dicho travesaño de 120 mm de largo cuenta con 1 herraje soldado en su interior de lámina troquelada calibre 13 las dimensiones son : 580 mm por 65 mm con una altura de 38 mm a partir de travesaño horizontal en la parte superior con 6 perforaciones en forma de ovalo por lado para la sujeción de la cubierta dichas perforaciones de 96 mm por 6.7 mm en la parte interna intermedia una ranura de 132 mm por 55 mm en dicho espacio esta soldada con proceso mi c una lámina de calibre 13 esta para sujeción de canal electricable expandible a través de los generados en forma de "t" y "l" en sus extremos, dimensión de la lámina de 138 mm por 34 mm por 76 mm de altura, en su parte frontal inferior dos punzonados en forma de triángulo de 18.5 mm por 14 mm, en ambos costados una ranura troquelada en forma de rectángulo de 5.5 mm por 23 mm de alto y en su parte inferior una ranura de 5.5 por 8 mm, en la parte superior dos perforaciones para tornillo de 6 mm paso 1 con una longitud de 12 mm cabeza de gota acabado níquel estos para la sujeción de una solera de calibre 11 acabado níquel de 20 mm por 127 mm con un punzonado rectangular y uno circular en los extremos el rectangular de 5.8 mm por 4.2 mm y el circular por un diámetro de 6.9 mm, en la parte inferior de los travesaños verticales con un remate en plástico inyectado de polipropileno color negro de 40.5 mm por 50.6 mm con una altura de 35 mm y una perforación al centro de 25 mm para inserción de un tornillo de rosca acme de paso 3.5 mm con un diámetro de 26.9 mm y 55 mm de largo cabeza octagonal en polipropileno color negro. con 1 canaleta electricable expandible horizontalmente fabricadas en lámina troquelada calibre 14. con 1 canaleta electricable vertical fabricada en lámina troquelada calibre

  
Dirección de  
Adquisiciones  
San Pedro Garza García, N.L.

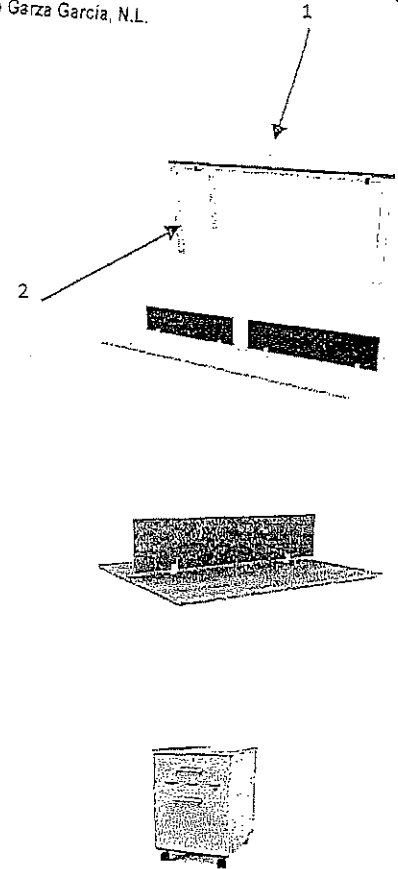

### COMPONENTES

1. Cubierta
2. Patas



TECNOLOGIA DEPARTAMENTO DE ACQUISICIONES  
R.F.C. TDE240417764  
DOMICILIO FISCAL  
AV. FRANCISCO ALCOER POZO 3836  
LOCAL 10, INT. PLAZA LOMAS 11  
COL. LOMAS DEL SOL  
LOCALIDAD: EL PUEBLITO  
MUNICIPIO: CORREGIDORA  
ENTIDAD FEDERATIVA: QUERÉTARO  
C.P.: 76903  
tecnology.dipnet@gmail.com

CATÁLOGO

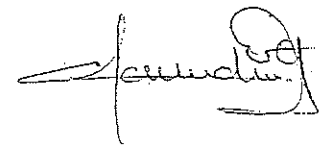



Dirección de Adquisiciones  
San Pedro Garza García, N.L.

*[Handwritten signature]*

14, esta canaleta sirve para bajar cableado de mesas a piso. 1 x kit de extension tech ms/silver bench 02 o similar, cubiertas color de 1.80 x 0.60 (2 piezas), con mampara de madera color roble trigo o similar con herraje cromo por definir con cubierta desde 1.20m hasta 1.80m x 0.60m x 0.75m en melamina de 28 mm de espesor termofusionada en ambas caras, con tableros compuestos por 2 capas de 1.2 mm de fibras de madera de alta densidad media (mdf) e interior de partículas de aglomerado combinadas con un polímero sintético. acabado en ambas caras con hoja de papel de diseño saturada con resinas melamínicas color , cantos de pvc aplicados a presión y en caliente para garantizar el sellado con las cubiertas. estructura color blanco fabricada con lamina negra cal. 16 rolada en frio y unión con soldadura de argón. regatón nivelador y uñas de soporte de aluminio. con mampara sobre escritorio de 1.10 m x 0.30 m fabricada en panel de melamina color . con base intermedia fabricada en perfil rectangular de calibre 13 de 50 mm por 40 mm con costura interna cada una con dos travesaños verticales de 671 mm de altura soldados con proceso mic a un travesaño horizontal a corte 45 ° dicho travesaño de 120 mm de largo cuenta con 1 herraje soldado en su interior de lámina troquelada calibre 13 las dimensiones son : 580 mm por 65 mm con una altura de 38 mm a partir de travesaño horizontal en la parte superior con 6 perforaciones en forma de ovalo por lado para la sujeción de la cubierta dichas perforaciones de 96 mm por 6.7 mm en la parte interna intermedia una ranura de 132 mm por 55 mm en dicho espacio esta soldada con proceso mi c una lámina de calibre 13 esta para sujeción de canal electricable expandible a través de los generados en forma de "t" y "I" en sus extremos, dimensión de la lámina de 138 mm por 34 mm por 76 mm de altura, en su parte frontal inferior dos punzonados en forma de triángulo de 18.5 mm por 14 mm, en ambos costados una ranura troquelada en forma de rectángulo de 5.5 mm por 23 mm de alto y en su parte inferior una ranura de 5.5 por 8 mm, en la parte superior dos perforaciones para tornillo de 6 mm paso 1 con una longitud de 12 mm cabeza de gota acabado níquel estos para la sujeción de una solera de calibre 11 acabado níquel de 20 mm por 127 mm con un punzonado rectangular y uno circular en los extremos el rectangular de 5.8 mm por 4.2 mm y el circular por un diámetro de 6.9 mm, en la parte inferior de los travesaños verticales con un remate en plástico inyectado de polipropileno color negro de 40.5 mm por 50.6 mm con una altura de 35 mm y una perforación al centro de 25 mm para inserción de un tornillo de rosca acme de paso 3.5 mm con un diámetro de 26.9 mm y 55 mm de largo cabeza octagonal en polipropileno color negro. con 1 canaleta electricable expandible horizontalmente fabricadas en lámina troquelada calibre 14. con 1 canaleta electricable vertical fabricada en lámina troquelada calibre 14, esta canaleta sirve para bajar cableado de mesas a piso.



REGISTRADO Y OPERATIVO EN C.E.L.M.  
R.F.C. TDE13047134  
DOMICILIO FISCAL  
AV. FRANCISCO ALCOCER POZO 3800  
LOCAL 10 INT. PLAZA LAS 11  
COL. COLINAS DEL SOL  
LOCALIDAD: EL PUEBLITO  
MUNICIPIO: CORREGIDORA  
ENTIDAD FEDERATIVA: QUERÉTARO  
C.P. 76901  
tecnidrey@proton@gmail.com

*[Handwritten signature]*

*[Handwritten mark]*

1 x mesa operativa tech ms/silver o similar de 1.20 x 60 en melamina color roble trigo o similar con cubierta de 1.20m x 0.60cm x0.75m en melamina de 28 mm termofusionada en ambas caras, con tableros compuestos por 2 capas de 1.2 mm de fibras de madera de alta densidad media (mdf) e interior de partículas de aglomerado combinadas con un polímero sintético. acabado en ambas caras con hoja de papel de diseño saturada con resinas melamínicas color a elegir, cantos de pvc aplicados a presión y en caliente con adhesivo hot melt para garantizar el sellado con las cubiertas. estructura color blanco fabricada con lamina negra cal. 14 rolada en frio y unión con soldadura de argón, regatón nivelador y uñas de soporte de aluminio. en el travesaño horizontal en la cara superior tenemos dos perforaciones troqueladas cilíndricas de 22mm, con una separación a sus extremos de 107mm en cada esquina. en la parte inferior del mismo tenemos dos perforaciones cilíndricas de 22mm con una separación del travesaño vertical de 67mm en cada extremo. en la parte interna de nuestra estructura horizontal tenemos dos troquelados de figura rectangular con una medida de 300mm x 51mm con una separación a sus extremos de 83 mm. en cada soporte vertical de dicha estructura cuenta con un remate en plástico inyectado de color blanco en el caso de estructura blanca y negro en estructura gris. con unas dimensiones de 60mm de largo por 40mm de ancho y una cara visible de 19 mm de altura con acabado satinado.

1 x mampara de 120 x 30 de melamina de 16mm color a elegir en melamina de 16 mm termofusionada en ambas caras, con tableros compuestos por 2 capas de 1.2 mm de fibras de madera de alta densidad media (mdf) e interior de partículas de aglomerado combinadas con un polímero sintético. acabado en ambas caras con hoja de papel de diseño saturada con resinas melamínicas color a elegir, cantos de pvc aplicados a presión y en caliente con adhesivo hot melt para garantizar el sellado con las cubiertas.

1 x herraje sujeta mampara en "I" modelo hl03 o similar, color a elegir su apertura es de 1.8cm y cierra hasta 0.8mm por medio de tornillo y se adapta muy bien a cubiertas de 28 mm de espesor. color disponibles: silver y white. materiales aluminio con pintura epóxica horneada.

7 x cajonera movil con rodajas nacionales en melamina, cuerpo color roble trigo o similar, jaladeras de aluminio especial medidas de 0.52 x 0.40 x 0.62 m fabricada en melamina de 16 mm termofusionada en ambas caras, con tableros compuestos por 2 capas de 1.2 mm de fibras de madera de alta densidad media (mdf) e interior de partículas de aglomerado combinadas con un polímero sintético. acabado en ambas caras con hoja de papel de diseño saturada con resinas melamínicas color a elegir, cantos de pvc aplicados a presión y en caliente con adhesivo hot melt para garantizar el sellado con las cubiertas.

*[Handwritten mark]*



**Dirección de Adquisiciones**  
San Pedro Garza García, N.L.



TECNOLÓGICO DE SAN PEDRO GARZA S. DE C. V.  
R.F.C. TDE1304776A  
DOMICILIO FISCAL  
AV FRANCISCO ALCÁZAR 7000 MSN  
LOCAL 10, INT. PLAZA LOMAS 11  
COL. COLINAS DEL SOL  
LOCALIDAD: EL PUEBLITO  
MUNICIPIO: CORREGIDORA  
ENTIDAD FEDERATIVA: QUERÉTARO  
C.P.: 76903  
karenleidy.depon@gmail.com

*[Handwritten signature]*

Cajonera con 1 papelerero y 1 de archivo, este con rieles para recibir carpetas colgantes para el control de archivo en tamaños oficio/carta, cuenta con corredera metálica importada de extensión total, con deslizamiento a través de balines fabricados con acero de precisión endurecido. La cerradura será ser importada, de barril intercambiable en la parte frontal del mueble, con jaladeras importadas integradas al mueble.



Colores:

MELAMINA ROBLE MERIDA

FORMAICA ROBLE MERIDA TEXTURIZADA

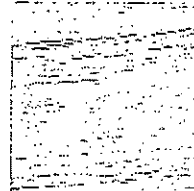
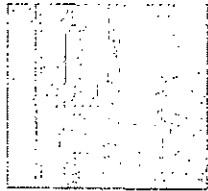

MELAMINA BLANCO FROSTY

PINTURA ELECTROSTATICA COLOR CROMADO. PINTURA EN POLVO COLOR GRIS /RAL 7036 PPG.

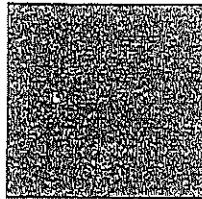
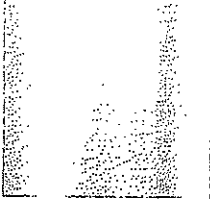

PINTURA EN POLVO COLOR NEGRO SEMI-MATE.

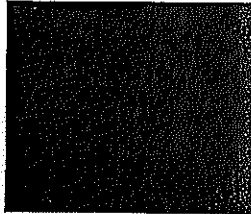

PINTURA EN POLVO COLOR BLANCO SKY WHITE 10577-B

TECNOLOGY DEPOT S. DE C.V.  
R.F.C. TDE130417T64  
DOMICILIO FISCAL  
AV. FRANCISCO ALCOCER POZO #500  
LOCAL 10, INT. PLAZA LOMAS 11.  
COL.: COLINAS DEL SOL  
LOCALIDAD: EL PUEBLITO  
MUNICIPIO: CORREGIDORA  
ENTIDAD FEDERATIVA: QUERÉTARO  
C.P.: 76903  
tecnology.depot@gmail.com



## AREA COWORKING ESCUADRA

Mesa de trabajo de 1.20 x 0.60 (se confirman medidas en sitio) pantalla y costados en melamina color roble trigo o similar medidas de 1.20m x 0.60m x 0.75m Mesa de trabajo es fabricada en melamina de 28 mm termofusionada en ambas caras, con tableros compuestos por 2 capas de 1.2 mm de fibras de madera de alta densidad media (mdf) e interior de partículas de aglomerado combinadas con un polímero sintético. acabado en ambas caras con hoja de papel de diseño saturada con resinas melamínicas color a elegir, cantos de pvc aplicados a presión y en caliente con adhesivo hot melt para garantizar el sellado con las cubiertas. el sistema de armado a base de insertos metálicos y tornillo tipo minifix, que garantice la total rigidez de las partes, así como su rápido ensamble. el nivelado se deberá efectuar por medio de niveladores con altura de regulación aproximada de 40mm, que permitan corregir las variaciones de nivel en piso.

Escritorio en l de 1.50 x 1.20 x 60 (se confirman medidas en sitio) con cajonera de 2p y 1a lado derecho, cubierta, cuerpo y costado en melamina color roble trigo o similar, jaladeras de aluminio y tapas color a elegir medidas de 1.50m x 1.20m x 0.75m El escritorio en L esta fabricada en melamina de 28 mm termofusionada en ambas caras, con tableros compuestos por 2 capas de 1.2 mm de fibras de madera de alta densidad media (mdf) e interior de partículas de aglomerado combinadas con un polímero sintético.

Acabado en ambas caras con hoja de papel de diseño saturada con resinas melamínicas color , cantos de pvc aplicados a presión y en caliente con adhesivo hot melt para garantizar el sellado con las cubiertas. el sistema de armado a base de insertos metálicos y tornillo tipo minifix, que garantice la total rigidez de las partes, así como su rápido ensamble. el nivelado se deberá efectuar por medio de niveladores con altura de regulación aproximada de 40mm, que permitan corregir las variaciones de nivel en piso.

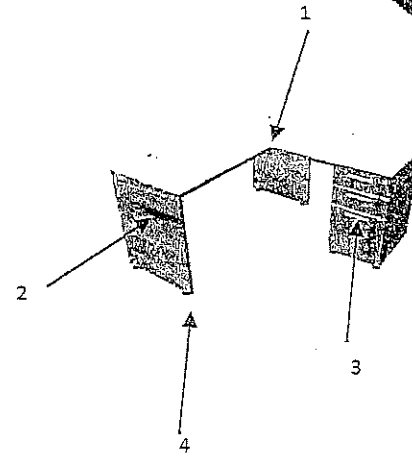

### COMPONENTES

1. Cubierta
2. Laterales
3. Cajonera /papelera
4. niveladores

Colores:

MELAMINA ROBLE MERIDA

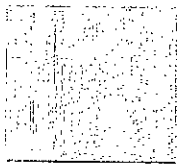

MELAMINA BLANCO FROSTY

FORMAICA ROBLE MERIDA TEXTURIZADA.

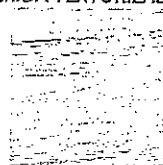

TECNOLOGÍA DE SPOT A. DE C.V.  
 R.F.C. TDE130417764  
 DOMICILIO FISCAL  
 AV. FRANCISCO ALCOCER POZO 8606  
 LOCAL 16, INT. PLAZA LOMAS 11  
 COL.: COLINAS DEL SOL  
 LOCALIDAD: EL PUEBLITO  
 MUNICIPIO: CORREGIDORA  
 ENTIDAD FEDERATIVA: QUERÉTARO  
 C.P.: 76803  
 tecnologia.spot@gmail.com

CATÁLOGO

*Handwritten signature*

# ARCHIVERO VERTICAL 4 GAVETAS

Archivero vertical de cuatro gavetas de 52 x 61 x 122, jaladeras de aluminio, en melamina color roble trigo medidas de 0.52m x 0.61m x 1.20

El archivero vertical con 4 gavetas en melamina de 28 mm termofusionada en ambas caras, con tableros compuestos por 2 capas de 1.2 mm de fibras de madera de alta densidad media (mdf) e interior de partículas de aglomerado combinadas con un polímero sintético. acabado en ambas caras con hoja de papel de diseño saturada con resinas melamínicas color, cantos de pvc aplicados a presión y en caliente con adhesivo hot melt para garantizar el sellado con las cubiertas. con rieles para recibir carpetas colgantes para el control de archivo en tamaños oficio/carta, cuenta con corredera metálica importada de extensión total con capacidad de carga de 100 lb, con deslizamiento a través de balines fabricados con acero de precisión endurecido. la cerradura es importada, de barril intercambiable en la parte frontal del mueble, con jaladeras importadas integradas al mueble. con cubierta en melamina de 28 mm termofusionada en ambas caras, con tableros compuestos por 2 capas de 1.2 mm de fibras de madera de alta densidad media (mdf) e interior de partículas de aglomerado combinadas con un polímero sintético. acabado en ambas caras con hoja de papel de diseño saturada con resinas melamínicas color a elegir, cantos de pvc aplicados a presión y en caliente con adhesivo hot melt para garantizar el sellado con las cubiertas.

230



**Dirección de Adquisiciones**  
San Pedro Garza García, N.L.

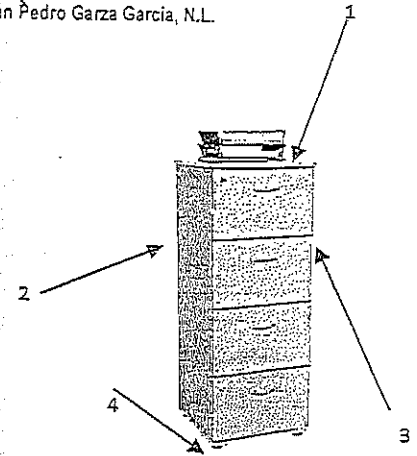

Colores:

MELAMINA ROBLE MERIDA

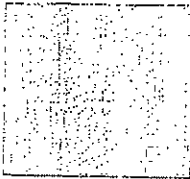

FORMAICA ROBLE MERIDA TEXTURIZADA

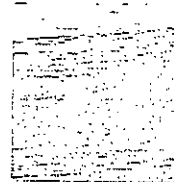

MELAMINA BLANCO FROSTY

### COMPONENTES

1. cubierta
2. cubierta lateral
3. cajones
4. niveladores



TECNOLOGÍA DEPOT A. DE C.V.  
R.F.C. TDE130417164  
DOMICILIO FISCAL  
AV. FRANCISCO ALCOCER POZO #500  
LOCAL 13, INT. PLAZA LOMAS 11  
CCL.: COLINAS DEL SOL  
LOCALIDAD: EL PUESLITO  
MUNICIPIO: CORREGIDORA  
ENTIDAD FEDERATIVA: QUERÉTARO  
C.P.: 76903  
tecnology.depot@gmail.com

CATÁLOGO

*[Handwritten signature]*

## ARCHIVERO VERTICAL 3 GAVETAS

Archivero vertical de tres gavetas de 52 x 61 x 100, jaladeras de aluminio, en melamina color roble trigo medidas de 0.52m x 0.61m x 1.00m con El archivero de 3 gavetas en melamina de 28 mm termofusionada en ambas caras, con tableros compuestos por 2 capas de 1.2 mm de fibras de madera de alta densidad media (mdf) e interior de partículas de aglomerado combinadas con un polímero sintético. acabado en ambas caras con hoja de papel de diseño saturada con resinas melamínicas color , cantos de pvc aplicados a presión y en caliente con adhesivo hot melt para garantizar el sellado con las cubiertas. con rieles para recibir carpetas colgantes para el control de archivo en tamaños oficio/carta, cuenta con corredera metálica importada de extensión total con capacidad de carga de 100 lb, con deslizamiento a través de balines fabricados con acero de precisión endurecido. la cerradura es importada, de barril intercambiable en la parte frontal del mueble, con jaladeras importadas integradas al mueble. con cubierta en melamina de 28 mm termofusionada en ambas caras, con tableros compuestos por 2 capas de 1.2 mm de fibras de madera de alta densidad media (mdf) e interior de partículas de aglomerado combinadas con un polímero sintético. acabado en ambas caras con hoja de papel de diseño saturada con resinas melamínicas color a elegir, cantos de pvc aplicados a presión y en caliente con adhesivo hot melt para garantizar el sellado con las cubiertas.

Colores:

MELAMINA ROBLE MERIDA

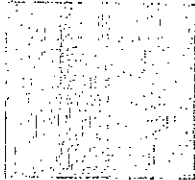

FORMAICA ROBLE MERIDA TEXTURIZADA

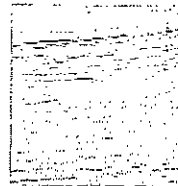

MELAMINA BLANCO FROSTY

231  
Dirección de Adquisiciones  
San Pedro Garza García, N.L.

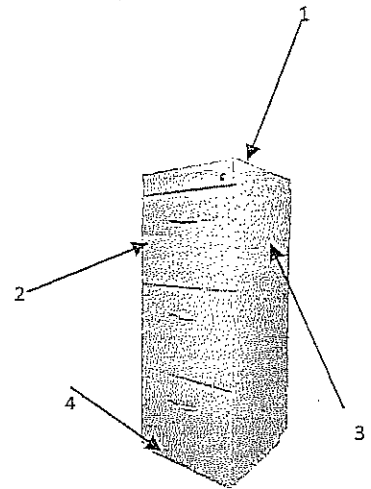

### COMPONENTES

1. cubierta
2. cubierta lateral
3. cajones
4. niveladores

TECNOLOGY DESIGN A. DE C.V.  
R.F.C. TDE190417184  
DOMICILIO FISCAL  
AV. FRANCISCO ALCOCER P.O. 76600  
LOCAL 10, INT. PLAZA LOMAS 11  
COL.: COLINAS DEL SOL  
LOCALIDAD: EL PUEBLITO  
MUNICIPIO: CORREGIDORA  
ENTIDAD FEDERATIVA: QUERÉTARO  
C.P.: 76903  
technology.design@gmail.com



CATÁLOGO

# MESA ESQUINERA RECEPCIÓN

La mesa modelo wave esquinera, estructura color negro, cubierta de melamina color , de 18 mm de espesor en canto 45 grados color. Medidas de 0.60m x 0.50m x 0.45m con cubierta de melamina blanca de 18 mm de espesor termofusionada en ambas caras, con tableros compuestos por 2 capas de 1.2 mm de fibras de madera de alta densidad media (mdf) e interior de partículas de aglomerado combinadas con un polímero sintético.

Acabado en ambas caras con hoja de papel de diseño saturada con resinas melamínicas, cantos de pvc aplicados a presión y en caliente para garantizar el sellado con las cubiertas. en canto invertido de 45 grados con estructura metálica en color negro.

Colores:

MELAMINA ROBLE MERIDA.

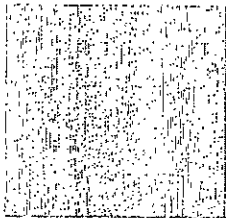

MELAMINA BLANCO FROSTY

FORMAICA ROBLE MERIDA TEXTURIZADA.

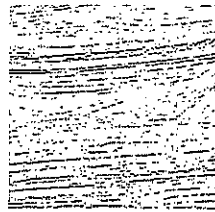

PINTURA EN POLVO COLOR GRIS /RAL 7036 PPG. PINTURA EN POLVO COLOR NEGRO SEMI-MATE.

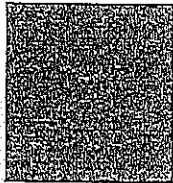

PINTURA EN POLVO COLOR BLANCO SKY WHITE 10677-B

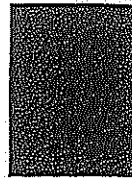

TECNOLOGY DEPOT S. DE C.V.  
 R.F.C. TDE1304171594  
 DOMICILIO FISCAL  
 AV. FRANCISCO ALCOCER POZO 4500  
 LOCAL 10, INT. PLAZA LOMAS 11  
 COL.: COLINAS DEL SOL  
 LOCALIDAD: EL PUEBLITO  
 MUNICIPIO: CORREGIDORA  
 ENTIDAD FEDERATIVA: QUERÉTARO  
 C.P.: 76903  
 tecnology.depot@gmail.com

  
 Dirección de Adquisiciones  
 San Pedro Garza García, N.L.

232

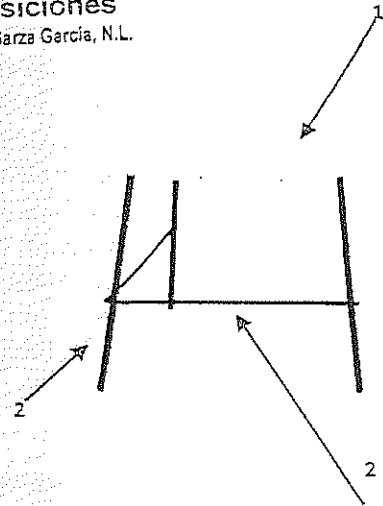

## COMPONENTES

1. cubierta
2. patas
3. refuerzos laterales

CATÁLOGO

*Handwritten signature*





### MESA DE JUNTAS TRIANGULAR

Mesa tech z/chrome triangular de 1.20 x 1.20 x 1.20 en melamina color roble trigo o similar con cubierta de 1.20m x 1.20cm x 0.75m en melamina de 28 mm termofusionada en ambas caras, con tableros compuestos por 2 capas de 1.2 mm de fibras de madera de alta densidad media (mdf) e interior de partículas de aglomerado combinadas con un polímero sintético. acabado en ambas caras con hoja de papel de diseño saturada con resinas melamínicas color a elegir, cantos de pvc aplicados a presión y en caliente con adhesivo hot melt para garantizar el sellado con las cubiertas. estructura metálica con pintura epóxica horneada y aluminio cromado. regatón de plástico ajustable.

Colores:

MELAMINA ROBLE MERIDA.      FORMAICA ROBLE MERIDA TEXTURIZADA.

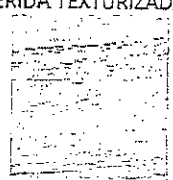
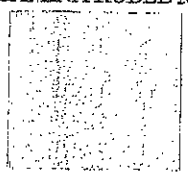

MELAMINA BLANCO FROSTY

PINTURA ELECTROSTATICA COLOR CROMADO.      PINTURA EN POLVO COLOR GRIS /RAL 7036 PPG.

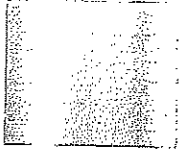

PINTURA EN POLVO COLOR NEGRO SEMI-MATE.

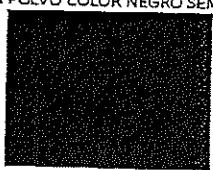

PINTURA EN POLVO COLOR BLANCO SKY WHITE 10677-B

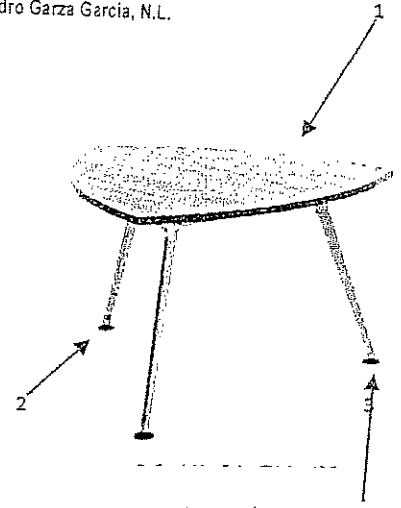

- 1. cubierta
- 2. patas
- 3. niveladores

TECNOLOGY DEPOT S. DE C.V.  
 R.F.C. TDE130417T84  
 DOMICILIO FISCAL  
 AV. FRANCISCO ALCOCER POZO 4500  
 LOCAL 10, INT. PLAZA LOMAS 11  
 COL.: COLINAS DEL SOL  
 LOCALIDAD: EL PUEBLITO  
 MUNICIPIO: CORREGIDORA  
 ENTIDAD FEDERATIVA: QUERÉTARO  
 C.P.: 76903  
 technology.depot@gmail.com



### CATÁLOGO

# FLYPPER ABIERTO

Flypper abierto de 80 x 40 x 40 para empotrar a pared melamina color roble trigo o similar medidas de 0.80m x 0.40m x 0.40m fabricada en melamina de 16 mm termofusionada en ambas caras, con tableros compuestos por 2 capas de 1.2 mm de fibras de madera de alta densidad media (mdf) e interior de partículas de aglomerado combinadas con un polímero sintético.

Acabado en ambas caras con hoja de papel de diseño saturada con resinas melamínicas color a elegir, cantos de pvc aplicados a presión y en caliente con adhesivo hot melt para garantizar el sellado con las cubiertas. el sistema de armado a base de insertos metálicos y tornillo tipo minifix, que garantice la total rigidez de las partes, así como su rápido ensamble.

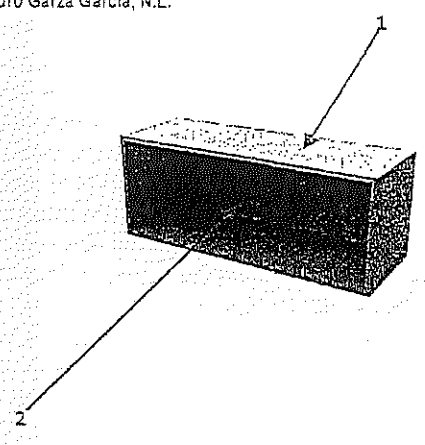

Colores:

MELAMINA ROBLE MERIDA

FORMAICA ROBLE MERIDA TEXTURIZADA.

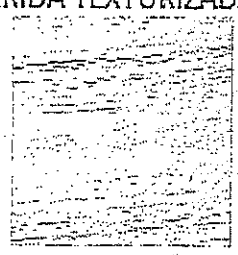
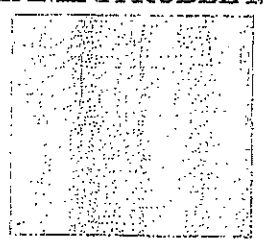

MELAMINA BLANCO FROSTY

## COMPONENTES

1. cubierta
2. respaldo ,laterales



TECNOLOGÍA DE ESCRITORIO A. DE C.V.  
R.F.C. TDE1304171E4  
DOMICILIO FISCAL  
AV. FRANCISCO ALCOCER POZO 4500  
LOCAL 10, INT. PLAZA LOMAS 11  
COL. COLINAS DEL SOL  
LOCALIDAD: EL PUEBLITO  
MUNICIPIO: CORREGIDORA  
ENTIDAD FEDERATIVA: QUERÉTARO  
C.P.: 76903  
tecnologia.de.escri@imail.com

# CATÁLOGO

## ESCRITORIO RECTO DISEÑO

Mesa operativa tech me/silver de 1.60 x 0.60 en melamina color roble trigo o similar con cubierta de 1.60m x 0.60cm x 0.75m en melamina de 16 mm termofusionada en ambas caras, con tableros compuestos por 2 capas de 1.2 mm de fibras de madera de alta densidad media (mdf) e interior de partículas de aglomerado combinadas con un polímero sintético. acabado en ambas caras con hoja de papel de diseño saturada con resinas melamínicas color a elegir, cantos de pvc aplicados a presión y en caliente con adhesivo hot melt para garantizar el sellado con las cubiertas. estructura color blanco fabricada con lamina negra cal. 14 rolada en frío y unión con soldadura de argón, regatón nivelador y uñas de soporte de aluminio. en el travesaño horizontal en la cara superior tenemos dos perforaciones troqueladas cilíndricas de 22mm, con una separación a sus extremos de 107mm en cada esquina. en la parte inferior del mismo tenemos dos perforaciones cilíndricas de 22mm con una separación del travesaño vertical de 67mm en cada extremo. en la parte interna de nuestra estructura horizontal tenemos dos troquelados de figura rectangular con una medida de 300mm x 51mm con una separación a sus extremos de 83 mm. en cada soporte vertical de dicha estructura cuenta con un remate en plástico inyectado de color blanco en el caso de estructura blanca y negro en estructura gris. con unas dimensiones de 60mm de largo por 40mm de ancho y una cara visible de 19 mm de altura con acabado satinado.

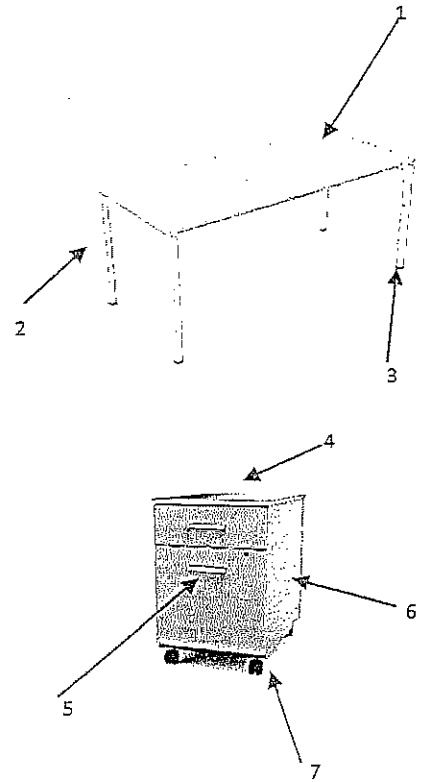

Cajonera móvil con rodajas nacionales en melamina color roble trigo, cuerpo color, jaladeras de aluminio especial medidas de 0.52 x 0.40 x 0.62 rodajas tamaño estándar, fabricada en melamina de 16 mm termofusionada en ambas caras, con tableros compuestos por 2 capas de 1.2 mm de fibras de madera de alta densidad media (mdf) e interior de partículas de aglomerado combinadas con un polímero sintético. acabado en ambas caras con hoja de papel de diseño saturada con resinas melamínicas color, cantos de pvc aplicados a presión y en caliente con adhesivo hot melt para garantizar el sellado con las cubiertas. cajonera con 1 papelerero y 1 de archivo, este con rieles para recibir carpetas colgantes para el control de archivo en tamaños oficio/carta, cuenta con corredera metálica importada de extensión total, con deslizamiento a través de balines fabricados con acero de precisión endurecido. la cerradura será ser importada, de barril intercambiable en la parte frontal del mueble, con jaladeras importadas integradas al mueble.

## COMPONENTES

Colores:

MELAMINA ROBLE MERIDA. FORMAICA ROBLE MERIDA TEXTURIZADA.

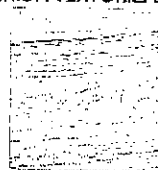
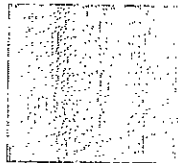

1. cubierta
2. patas
3. niveladores
4. cubierta
5. cajones (papelerero, archivo)
6. laterales
7. llanta de arrastre

TECNOLOGÍA DE CUBIERTAS S.A. DE C.V.  
 R.F.C. TDE1304171264  
 DOMICILIO FISCAL  
 AV. FRANCISCO ALCOCER P.O. BOX 4500  
 LOCAL 10, INT. PLAZA LOMAS 11  
 COL. COLINAS DEL SOL  
 LOCALIDAD: EL PUEBLITO  
 MUNICIPIO: CORREGIDORA  
 ENTIDAD FEDERATIVA: QUERÉTARO  
 C.P.: 76003  
 tecnologia.cubiertas@gmail.com

CATÁLOGO

*Handwritten signature*



MELAMINA BLANCO FROSTY

PINTURA ELECTROSTATICA COLOR CROMADO. PINTURA EN POLVO COLOR GRIS /RAL 7036 PPG.

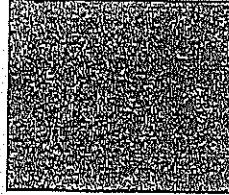
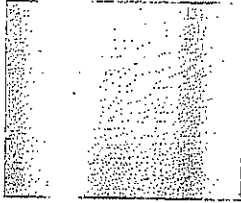

PINTURA EN POLVO COLOR NEGRO SEMI-MATE.

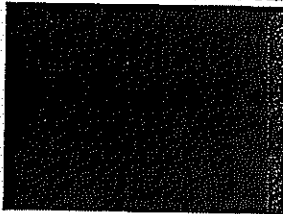

PINTURA EN POLVO COLOR BLANCO SKY WHITE 10677-B



TECHNOLOGY DEPOT S. DE C.V.  
R.F.C. TDE136417154  
DOMICILIO FISCAL  
AV. FRANCISCO ALCOCER POZ 4500  
LOCAL 10, INT. PLAZA LOMAS 11  
COL.: COLINAS DEL SOL  
LOCALIDAD: EL PUEBLITO  
MUNICIPIO: CORREGIDORA  
ENTIDAD FEDERATIVA: QUERÉTARO  
C.P.: 76907  
technology.depot@gmail.com

## ESCRITORIO EJECUTIVO RECTO DISEÑO

Mesa ejecutiva tech sq/black de 1.80 x 0.80 en melamina color roble trigo pantalla metálica color con cubierta de 1.80m x 0.80cm x 0.75m en melamina de 28 mm termofusionada en ambas caras, con tableros compuestos por 2 capas de 1.2 mm de fibras de madera de alta densidad media (mdf) e interior de partículas de aglomerado combinadas con un polímero sintético. acabado en ambas caras con hoja de papel de diseño saturada con resinas melamínicas, cantos de pvc aplicados a presión y en caliente con adhesivo hot melt para garantizar el sellado con las cubiertas. construida a base de perfil de lamina negra de calibre 14 y con 5 almas interiores de calibre 14 para refuerzo, así como 2 corazones tubulares de 12 mm de diámetro estos para sujeción de tornillería de 7 mm por 34 mm de largo acabado níquel, con paso de 1 mm, con cabeza tipo socket, forma de perfil tipo cascada con una altura de 35 mm a una caída de 15.5 mm y un ancho de 70.7 mm y una superficie plana de 14.8 mm. perfil de lamina negra con forma de triangulo rectángulo de 97 mm por 70 mm de un calibre de 14 y 3 almas de refuerzo interior de calibre 14 con un corazón tubular de 12 mm de diámetro para sujeción de tornillo de 7 mm por 34 mm de largo en acabado en níquel con cabeza tipo socket.

Cajonera móvil con rodajas nacionales en melamina color roble trigo, cuerpo color roble trigo, jaladeras de aluminio especial medidas de 0.52 x 0.40 x 0.62 m fabricada en melamina de 16 mm termofusionada en ambas caras, con tableros compuestos por 2 capas de 1.2 mm de fibras de madera de alta densidad media (mdf) e interior de partículas de aglomerado combinadas con un polímero sintético. acabado en ambas caras con hoja de papel de diseño saturada con resinas melamínicas color, cantos de pvc aplicados a presión y en caliente con adhesivo hot melt para garantizar el sellado con las cubiertas. cajonera con 1 papelerero y 1 de archivo, este con rieles para recibir carpetas colgantes para el control de archivo en tamaños oficio y carta, cuenta con corredera metálica importada de extensión total, con deslizamiento a través de balines fabricados con acero de precisión endurecido. la cerradura será ser importada, de barril intercambiable en la parte frontal del mueble, con jaladeras importadas integradas al mueble.

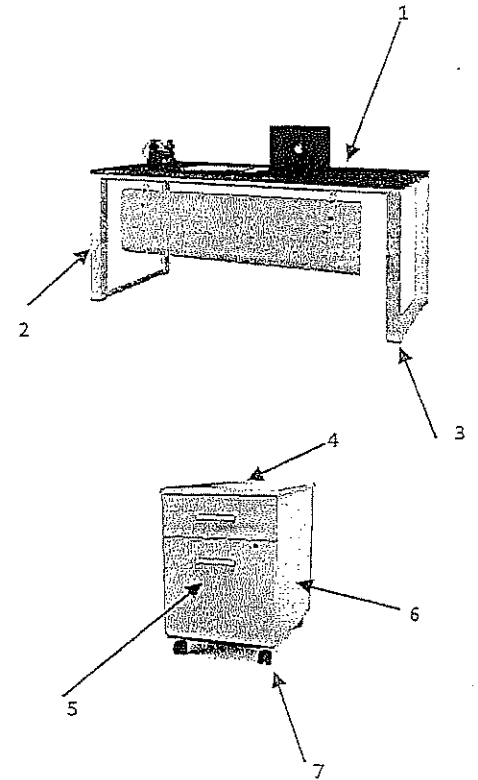

### COMPONENTES

1. cubierta
2. patas
3. niveladores
4. cubierta
5. cajones (papelerero, archivo)
6. laterales
7. llanta de arrastre



TECNOLOGÍA DEPOT A. DE C.V.  
 R.F.C. TOE130417134  
 DOMICILIO FISCAL  
 AV. FRANCISCO ALCOER POZO 9606  
 LOCAL 10, INT. PLAZA LONAS 11  
 COL: COLINAS DEL SOL  
 LOCALIDAD: EL PUEBLITO  
 MUNICIPIO: CORREGIDORA  
 ENTIDAD FEDERATIVA: QUERÉTARO  
 C.P.: 76903  
 tecnologia depot@gmail.com

CATÁLOGO

*Handwritten signature*

Colores:

MELAMINA ROBLE MERIDA

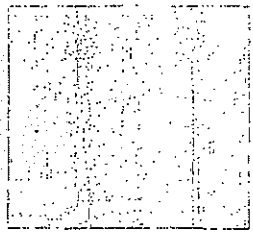

FORMAICA ROBLE MERIDA TEXTURIZADA.

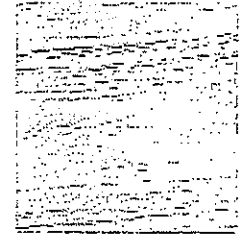

MELAMINA BLANCO FROSTY

PINTURA ELECTROSTATICA COLOR CROMADO. PINTURA EN POLVO COLOR GRIS /RAL 7036 PPG.

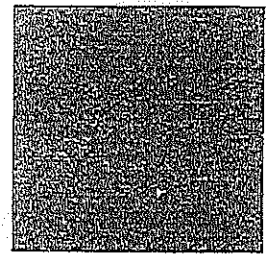
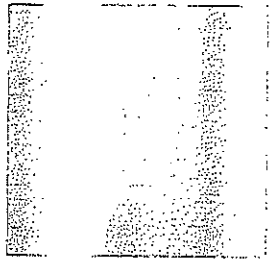

PINTURA EN POLVO COLOR NEGRO SEMI-MATE.

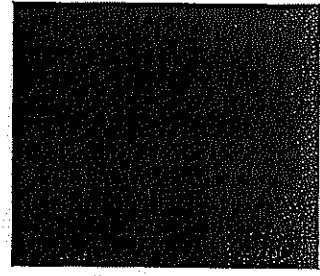

PINTURA EN POLVO COLOR BLANCO SKY WHITE 10677-B

TECHNOLOGY DEPOT S.A. DE C.V.  
R.F.C. TDE130417192  
DOMICILIO FISCAL  
AV. FRANCISCO ALCOCER POZO #500  
LOCAL 10, INT. PLAZA LOMAS 11  
COL.: COLINAS DEL SOL  
LOCALIDAD: EL PUEBLITO  
MUNICIPIO: CORREGIDORA  
ENTIDAD FEDERATIVA: QUERÉTARO  
C.P.: 76903  
technology.depot@gmail.com



### CREDENZA SALA DE JUNTAS

Credenza sala de juntas credenza de 1.80 x 0.50 x 0.75 doble cajonera de 2 papeleros y 1 de archivo con 2 puertas al centro con entrepaño interno, en melamina, cuerpo y top color roble trigo, jaladeras de aluminio medidas de 1.80m x 0.50m x 0.75m, con 2 puertas abatibles con entrepaño interno y 2 cajoneras de 2 papeleros y un archivo, y los tableros son compuestos por 2 capas de 1.2mm de fibras de madera de densidad media (mdf) e interior de partículas de aglomerado combinadas con un polímero sintético. Acabado en ambas caras con hoja de papel diseño saturada de resinas melamínicas y con puertas, en color, cantos de pvc aplicados a presión y en caliente con adhesivo hot melt para garantizar el sellado. cuerpo en melamina color de 28mm de espesor y cubierta en 28 mm de espesor. jaladeras metálicas, chapas y bisagras de importación, el ensamble del mueble es a través de sistema minifix y taquete unión en base a pegamento quedando todo oculto (no se utilizan ángulos, ni placas).

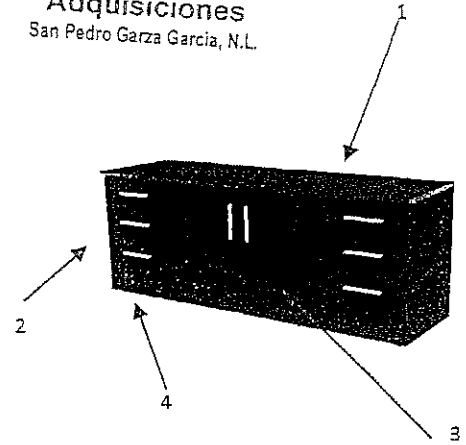

Colores:

MELAMINA ROBLE MERIDA.

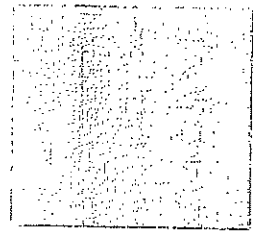

FORMAICA ROBLE MERIDA TEXTURIZADA.

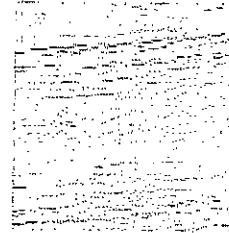

MELAMINA BLANCO FROSTY

#### COMPONENTES

- 1. cubierta
- 2. cajones
- 3. puertas
- 4. niveladores

  
 TECNOLOGÍA DE FORTA S.A. DE C.V.  
 R.F.C. TDE150417134  
 DOMICILIO FISCAL  
 AV. FRANCISCO ALCOCER P.O. 76900  
 LOCAL 10, INT. PLAZA LUMAS 11  
 COL.: COLINAS DEL SOL  
 LOCALIDAD: EL PUEBLITO  
 MUNICIPIO: CORREGIDORA  
 ENTIDAD FEDERATIVA: QUERÉTARO  
 C.P.: 76903  
 tecnologia.fortat@gmail.com

### CATÁLOGO

240



Dirección de Adquisiciones  
San Pedro Garza García, N.L.

TECNOLOGY DEPOT, S.A. DE C.V.  
AV. FRANCISCO ALCOCER POZO No. 500, LOCAL 10, COL. COLINAS DEL SOL, EL PUEBLITO,  
CORREGIDORA, QUERÉTARO. C.P. 76903, TEL.: 4422404532

**GARANTÍA DE LOS BIENES**

Corregidora, Querétaro a 12 de marzo del 2024

**LICITACIÓN PÚBLICA NACIONAL PRESENCIAL** número SA- DA-CL-13/2024, relativa al  
"Suministro e instalación de muebles de oficina y muebles infantiles para el equipamiento de  
las oficinas y departamentos del DIF San Pedro"

Municipio de San Pedro Garza García  
N.L. Ing. Carlos Romanos Salazar  
Director de Adquisiciones  
*Presente. -*

Yo, **CLAUDIA VALDES GARCIA** en mi facultad de representante legal de la empresa denominada **TECNOLOGY DEPOT S.A. DE C.V.**, por medio de la presente y bajo protesta de decir la verdad, que los bienes de todos los anexos que ofertamos cuentan con una garantía por un plazo no menor a 5 años. Y en caso de que los bienes presenten daños o deficiencias de calidad o incumplimiento de las especificaciones originalmente convenidas o vicios ocultos, mi representada los cambiara a entera satisfacción del Municipio de San Pedro Garza García, Nuevo León, en un plazo no mayor de 30 días hábiles contados a partir de la primera notificación.

ATENTAMENTE

**CLAUDIA VALDES GARCIA**  
REPRESENTANTE LEGAL

TECNOLOGY DEPOT S.A. DE C.V.  
R.F.C. TDE130417134  
DOMICILIO FISCAL  
AV. FRANCISCO ALCOCER POZO 4500  
LOCAL 10, INT. PLAZA LOMAS 11  
COL. COLINAS DEL SOL  
LOCALIDAD: EL PUEBLITO  
MUNICIPIO: CORREGIDORA  
ENTIDAD FEDERATIVA: QUERÉTARO  
C.P. 76903  
tecnology.depot@gmail.com





24i

**LICITACIÓN PÚBLICA NACIONAL PRESENCIAL número SA- DA-CL-13/2024, relativa al "Suministro e instalación de muebles de oficina y muebles infantiles para el equipamiento de las oficinas y departamentos del DIF San Pedro"**

**CARTA GARANTIA DE PROVEEDOR**

**PUEBLA, PUE. A 12 DE MARZO DE 2024**

**Municipio de San Pedro Garza García  
N.L. Ing. Carlos Romanos Salazar  
Director de Adquisiciones  
Presente. –**

REFERIENDOME AL PROCESO DE LICITACIÓN PÚBLICA NACIONAL PRESENCIAL número SA- DA-CL-13/2024, LA EMPRESA CCG PROVEEDORA DE INSUMOS, S.A DE C.V SE COMPROMETE A LO SIGUIENTE:

A GARANTIZAR LA CALIDAD DE LOS BIENES POR UN TERMINO NO MENOR A 5 AÑOS SEGÚN SEA EL BIEN, CONTADOS APARTIR DE LA ENTREGA Y RECEPCIÓN DEFINITIVA.

A REEMPLAZAR LOS BIENES EN CASO DE PRESENTAR DAÑOS O DEFICIENCIAS EN LA CALIDAD O INCUMPLIMIENTO DE LAS ESPECIFICACIONES ORIGINALMENTE CONVENIDAS O VICIOS OCULTOS, EN UN PLAZO NO MAYOR A 30 DÍAS HABLES

PRODUCTOS	
GARANTIA	PRODUCTO
5 AÑOS	COLCHONETAS PARA DESCANSO
5 AÑOS	TATAMI REVERSIBLE

**APLICABLES PARA LAS PARTIDAS LICITADAS**

**ATENTAMENTE**

**Fernando Avendaño Martínez**



TECNOLOGÍA DEPOT S.A. DE C.V.  
R.F.C. TDE130417134  
DOMICILIO FISCAL  
AV. FRANCISCO ALCOCER POZO #500  
LOCAL 10, INT. PLAZA LOMAS 11  
COL.: COLINAS DEL SOL  
LOCALIDAD: EL PUEBLITO  
MUNICIPIO: CORREGIDORA  
ENTIDAD FEDERATIVA: QUERÉTARO  
C.P.: 73903  
tecnology.depot@gmail.com

**REPRESENTANTE LEGAL**

**CCG PROVEEDORA DE INSUMOS, S.A DE C.V.**

**RFC: CPI220131CV4**

**CALLE INDEPENDENCIA No 6161 INT A COLONIA EL PATRIMONIO PUEBLA, PUE. C.P. 72450**

**ccginsumos@gmail.com**

**Tel. (222)2442650**



Calle Mirasoles 262-2  
Col. Bugambilias  
C.P. 72580  
Puebla, Pue. México  
pulsen2015@gmail.com  
Tels. 222 375 09 87

**LICITACIÓN PÚBLICA NACIONAL PRESENCIAL número SA- DA-CL-13/2024, relativa al  
"Suministro e instalación de muebles de oficina y muebles infantiles para el equipamiento de las  
oficinas y departamentos del DIF San Pedro"**

**CARTA GARANTIA DE PROVEEDOR**

**PUEBLA, PUE, A 12 DE MARZO DE 2024**

**Municipio de San Pedro Garza García  
N.L. Ing. Carlos Romanos Salazar  
Director de Adquisiciones  
Presente. –**

REFERIENDOME AL PROCESO DE LICITACIÓN PÚBLICA NACIONAL PRESENCIAL número SA-DA-CL-13/2024, LA EMPRESA PULSEN CORPORATIVO S.A. DE C.V. SE COMPROMETE CON LA EMPRESA TECHNOLOGY S.A. DE C.V. A LO SIGUIENTE:

A GARANTIZAR LA CALIDAD DE LOS BIENES POR UN TERMINO NO MENOR A 5 AÑOS AUN PLAZO MAXIMO DE 10 AÑOS SEGÚN SEA EL BIEN, CONTADOS APARTIR DE LA ENTREGA Y RECEPCIÓN DEFINITIVA.

A REEMPLAZAR LOS BIENES EN CASO DE PRESENTAR DAÑOS O DEFICIENCIAS EN LA CALIDAD O INCUMPLIMIENTO DE LAS ESPECIFICACIONES ORIGINALMENTE CONVENIDAS O VICIOS OCULTOS, EN UN PLAZO NO MAYOR A 30 DÍAS HABILES

PRODUCTOS	
CONJUNTO DIF LOTE 1	
PARTIDA	PRODUCTO
8	- SAL DE JUNTAS PARA 12 PERSONAS
9	- RECEPCIÓN Y CREDENZA RECEPCION MOD. VISTA DE 1.80 X 60 X 1.10 - CREDENZA DE 1.80 X 0.50 X 0.75 CON 4 PUERTAS

  
 TECHNOLOGY S.A. DE C.V.  
 R.F.C. T0E13041733  
 DOMICILIO FISCAL  
 AV. FRANCISCO ALCOGER P.O. BOX 4900  
 LOCAL 10, INT. PLAZA LOMAS 11  
 COL. COLINAS DEL SOL  
 LOCALIDAD: EL PUEBLITO  
 MUNICIPIO: CONGRESO DE QUERÉTARO  
 ENTIDAD FEDERATIVA: QUERÉTARO  
 C.P.: 76903  
 tecnology.depo@psnl.com



Dirección de  
Adquisiciones  
San Pedro Garza García, N.L.

243  
pulsen  
Calle Mirasoles 262-2  
Col. Bugambillas  
C.P. 72580  
Puebla, Pue. México  
pulsen2015@gmail.com  
Tels. 222 375 09 87

10	- MODULO OPERATIVO MESA DE TRABAJO DE 0.80 X 0.60
11	- MESA ESQUINERA RECEPCIÓN MESA MODELO WAVE ESQUINERA
12	- MESA DE JUNTAS TRIANGULAR
13	- MESA DE JUNTAS CIRCULAR MESA FLAT/SILVER O SIMILAR 80cm DIAMETRO CUBIERTA EN MELAMINA COLOR ROBLE TRIGO O SIMILAR
14	- MESA DE COMEDOR RECTANGULAR MESA TECH REST CORUÑA/SILVER
15	- MESA MODELO WAVE ESQUINERA
16	- FLYPPER ABIERTO
17	- ESCRITORIO RECTO DISEÑO MESA OPERATIVA TECH ME/SILVER - CAJONERA MOVIL CON RODAJAS NACIONALES
18	- ESCRITORIO EJECUTIVO RECTO DISEÑO MESA EJECUTIVA TECH SQ/BLACK - CAJONERA MOVIL CON RODAJAS NACIONALES
19	- CREDENZA SALA DE JUNTAS CREDENZA DE 1.80 X 0.50 X 0.75
20	- CREDENZA MULTIFUNCIONAL 2.9 M LARGO CREDENZA DE 2.90 X 0.60 X 0.90
21	- CREDENZA MULTIFUNCIONAL 2.4 M LARGO CREDENZA DE 2.40 X 0.60 X 0.90
22	- COCINETA COMEDOR MUEBLE
23	- AREA COWORKING PARA 9 PERSONAS - KIT DE EXTENSION TECH MS/SILVER BENCH 02 - MESA OPERATIVA TECH MS/SILVER

secretad@pulsen.com



TECNOLOGÍA PRIVADA S. DE C.V.  
R.F.C. TDE130417E4  
DOMICILIO FISCAL  
AV. FRANCISCO ALCOGER 770 4500  
LOCAL 10, INT. PLAZA TOMAS 11  
COL. COLINAS DEL SOL  
LOCALIDAD: EL PUEBLITO  
MUNICIPIO: CORREGIDORA  
ENTIDAD FEDERATIVA: QUERÉTARO  
C.P.: 76903

*[Handwritten signature]*

*[Handwritten mark]*

	<ul style="list-style-type: none"> <li>- MAMPARA DE 120 X 30</li> <li>- HERRAJE SUJETA MAMPARA EN "L" MODELO HL03</li> <li>- CAJONERA MOVIL CON RODAJAS NACIONALES</li> </ul>
24	<ul style="list-style-type: none"> <li>- AREA COWORKING PARA 7 PERSONAS</li> <li>- KIT DE EXTENSION TECH MS/SILVER BENCH 02</li> <li>- MESA OPERATIVA TECH MS/SILVER</li> <li>- MAMPARA DE 120 X 30</li> <li>- HERRAJE SUJETA MAMPARA EN "L" MODELO HL03</li> <li>- CAJONERA MOVIL CON RODAJAS NACIONALES</li> </ul>
25	<ul style="list-style-type: none"> <li>- AREA COWORKING ESCUADRA MESA DE TRABAJO DE 1.20 X 0.60</li> <li>- ESCRITORIO EN L DE 1.50 X 1.20 X 60</li> </ul>
26	<ul style="list-style-type: none"> <li>- ARCHIVERO VERTICAL 4 GAVETAS</li> </ul>
27	<ul style="list-style-type: none"> <li>- ARCHIVERO VERTICAL 3 GAVETAS</li> </ul>
LOTE 2	
1	<ul style="list-style-type: none"> <li>- SILLAS INFANTILES PREESCOLAR</li> </ul>
2	<ul style="list-style-type: none"> <li>- MUEBLE REVISTERO</li> </ul>
3	<ul style="list-style-type: none"> <li>- MESAS INFANTILES PREESCOLAR RECTANGULARES</li> </ul>
DIF CANTERAS LOTE 1	
5	<ul style="list-style-type: none"> <li>- SALA DE JUNTAS 8 P</li> </ul>
6	<ul style="list-style-type: none"> <li>- RECEPCIÓN Y CREDENZA</li> <li>- CREDENZA DE 1.80 X 0.50 X 0.75 CON 4 PUERTAS</li> </ul>
7	<ul style="list-style-type: none"> <li>- MODULO OPERATIVO MESA DE TRABAJO</li> </ul>
8	<ul style="list-style-type: none"> <li>- MESA ESQUINERA RECEPCIÓN MESA MODELO WAVE</li> </ul>



TECNOLOGÍA DE PUERTO A. DE C.V.  
R.F.C. TDE1304171E4  
DOMICILIO FISCAL  
AV. FRANCISCO ALCOCER POZO #800  
LOCAL 10, INT. PLAZA LOMA 9 11  
COL. COLINAS DEL SOL  
LOCALIDAD: EL PUERTO  
MUNICIPIO: CORREGIDORA  
ENTIDAD FEDERATIVA: QUERÉTARO  
C.P.: 76903  
tecnologia.depuerto@gmail.com

*[Handwritten signature]*

Calle Mirasoles 262-2  
Col. Bugambillas  
C.P. 72580  
Puebla, Pue. México  
pulsen2015@gmail.com  
Tels. 222 375 09 87

9	- ESCRITORIO RECTO DISEÑO - CAJONERA MOVIL CON RODAJAS NACIONALES
10	- CREDENZA MULTIFUNCIONAL 2.4 M
11	- COCINETA COMEDOR MUEBLE PARA COCINA
12	- ARCHIVERO VERTICAL 4 GAVETAS
LOTE 2	
1	- SILLÓN PARA MATERNAL
2	- SILLAS INFANTILES PRIMARIA RECTANGULAR
3	- SILLAS INFANTILES PREESCOLAR
4	- MUEBLE REVISTERO
5	- MUEBLE PARA MATERIAL CON CHAROLAS
6	- MUEBLE CUADRICULA MATERIAL CON - RESPALDO
7	- MUEBLE CUADRICULA MATERIAL
8	- MESAS INFANTILES PRIMARIA RECTANGULAR
9	- MESAS INFANTILES PREESCOLAR
10	- MESA TRAPECIO CON RUEDITAS
11	- MESA PLEGABLE CON RUEDITAS
12	- MESA PARA MATERNAL
13	- LIBREROS INFANTILES
ESTANCIAS INFANTILES LOTE 1	
5	- SALA DE JUNTAS 12 P



TECNOLOGÍA DE PUEBLA S. DE C.V.  
R.F.C. TDE130417104  
DOMICILIO FISCAL  
AV. FRANCISCO ALCOCEN POZO #400  
LOCAL 10 INT. PLAZA LIGERAS 11  
COL. COLINAS DEL SOL  
LOCALIDAD: EL PUEBLITO  
MUNICIPIO: CORREGIDORA  
ENTIDAD FEDERATIVA: QUERÉTARO  
C.P.: 76903  
tecnology.depoel@gmail.com

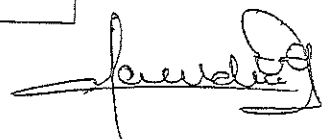

Calle Mirasoles 262-2  
 CoL Bugambillas  
 C.P. 72580  
 Puebla, Pue. México  
 pulsen2015@gmail.com  
 Tels. 222 375 09 87

6	- RECEPCIÓN Y CREDENZA RECEPCION MOD. VISTA DE 1.80 X 60 X 1.10 - CREDENZA DE 1.80 X 0.50 X 0.75
7	- MESA ESQUINERA RECEPCION MESA MODELO WAVE ESQUINERA
8	- MESA DE JUNTAS CIRCULAR MESA FLAT/SILVER
9	- ESCRITORIO RECTO DISEÑO MESA OPERATIVA TECH ME/SILVER - CAJONERA MOVIL CON RODAJAS NACIONALES EN MELAMINA
10	- CREDENZA MULTIFUNCIONAL 2.4 M LARGO CREDENZA DE 2.40 X 0.60 X 0.90
11	- COCINETA COMEDOR MUEBLE PARA COCINA EN FORMA DE "L" DE 2.40 X 1.40 X 0.90,
12	- ARCHIVERO VERTICAL 4 GAVETAS
LOTE 2	
1	- SILLAS INFANTILES PRIMARIA RECTANGULAR
2	- SILLAS INFANTILES PREESCOLAR
3	- MUEBLE REVISTERO
4	- MUEBLE PARA MATERIAL CON CHAROLAS
5	- MUEBLE ORGANIZADOR TIPO LIBRERO
6	- MUEBLE ORGANIZADOR MATERIAL CON PUERTAS
7	- MUEBLE MOCHILAS
8	- MUEBLE CUADRICULA MATERIAL CON RESPALDO
9	- MUEBLE CUADRICULA MATERIAL



TECNOLOGÍA DEPARTAMENTO S. A. DE C. V.  
 R.F.C. 77E43841762  
 DOMICILIO FISCAL  
 AV. FRANCISCO AL COCER POZO 2589  
 LOCAL 10, INT. PLAZA LOMAS 11  
 COL.: COLINAS DEL SOL  
 LOCALIDAD: EL PUERTO  
 MUNICIPIO: COATEPEC  
 ENTIDAD FEDERATIVA: VERACRUZ  
 C.P.: 76803  
 tecnologia.depot@gmail.com

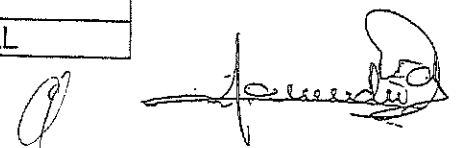



Dirección de Adquisiciones

San Pedro Garza García, N.L.

247

pulsen

Calle Mirasoles 262-2  
Col. Bugambilias  
C.P. 72580  
Puebla, Pue. México  
pulsen2015@gmail.com  
Tels. 222 375 09 87

10	- MESAS INFANTILES PRIMARIA RECTANGULAR
11	- MESAS INFANTILES PREESCOLAR RECTANGULARES
12	- MESA PLEGABLE CON RUEDITAS
13	- LIBREROS PRIMARIA
14	- LIBREROS INFANTILES
Unidades Básicas de Rehabilitación lote 1	
3	- SALA DE JUNTAS 8 P MESA DE JUNTAS TECH SQ/BLACK
4	- MESA ESQUINERA RECEPCIÓN MESA MODELO WAVE ESQUINERA
5	- MESA MODELO WAVE ESQUINERA O SIMILAR, ESTRUCTURA COLOR NEGRO
6	- ESCRITORIO RECTO DISEÑO MESA OPERATIVA TECH ME/SILVER - CAJONERA MOVIL CON RODAJAS NACIONALES
7	- CREDENZA MULTIFUNCIONAL 2.4 M LARGO CREDENZA DE 2.40 X 0.60 X 0.90
8	- COCINETA COMEDOR MUEBLE PARA COCINA EN FORMA DE "L" DE 2.40 X 1.40 X 0.90
9	- ARCHIVERO VERTICAL 4 GAVETAS ARCHIVERO VERTICAL DE CUATRO GAVETAS DE 52 X 61 X 122

APLICABLES PARA LAS PARTIDAS LICITADAS

ATENTAMENTE

VICTOR HUERTA CHAVEZ  
REPRESENTANTE LEGAL  
PULSEN CORPORATIVO S.A. DE C.V.



TECNOLOGY DEPOT S.A. DE C.V.  
R.F.C. TDE130417T64  
DOMICILIO FISCAL  
AV. FRANCISCO ALCOCER POZO #500  
LOCAL 10, INT. PLAZA LOMAS 11  
COL.: COLINAS DEL SOL  
LOCALIDAD: EL PUEBLITO  
MUNICIPIO: CORREGIDORA  
ENTIDAD FEDERATIVA: QUERÉTARO  
C.P.: 76903  
technology.depot@gmail.com

cd



LICITACIÓN PÚBLICA NACIONAL PRESENCIAL número SA- DA-CL-13/2024, relativa al "Suministro e instalación de muebles de oficina y muebles infantiles para el equipamiento de las oficinas y departamentos del DIF San Pedro"

CARTA GARANTIA DE PROVEEDOR

CIUDAD GENERAL ESCOBEDO NUEVO LEON, A 12 DE MARZO DE 2024

Municipio de San Pedro Garza García  
N.L. Ing. Carlos Romanos Salazar  
Director de Adquisiciones  
Presente.

Refiriéndome al proceso de Licitación Pública Nacional Presencial número SA- DA-CL-13/2024 referente a "Suministro e instalación de muebles de oficina y muebles infantiles para el equipamiento de las oficinas y departamentos del DIF San Pedro", la empresa TECHNOCHAIRS S.A. DE C.V. se compromete a respaldar a la empresa TECHNOLOGY DEPOT S.A. DE C.V. a lo siguiente:

A garantizar la calidad de los bienes por un término no menor a 5 años a un plazo máximo de 10 años según sea el bien, contados a partir de la entrega y recepción definitiva. Aplicable para las partidas licitadas

Comprometiéndonos a su reparación, reposición parcial o total en caso de presentar daños o deficiencias en la calidad, incumplimiento de las especificaciones originalmente convenidas o vicios ocultos, en un plazo no mayor a 30 días hábiles el producto no deberá haber sido modificado ni reparado por personal no autorizado.

Se considera como uso normal la utilización de la silla en áreas de oficinas con un ciclo de horario laboral de 8 hrs. en caso de uso de doble turno el tiempo de garantía será reducido a la mitad.

PRODUCTOS	
GARANTÍA	MODELO
5 AÑOS	S. FABRIC SWITCH
5 AÑOS	SILLA FLY
5 AÑOS	SILLA ART.
5 AÑOS	SILLON WAVE (1 PLAZA)
5 AÑOS	SILLON WAVE (2 PLAZAS)
10 AÑOS	SILLA LEGEND
10 AÑOS	SILLA DELTA
10 AÑOS	SILLA ICON BLANCO
10 AÑOS	SILLA ICON NEGRA

ATENTAMENTE

ROBERTO CARLOS MORALES RENDÓN  
REPRESENTANTE LEGAL  
TECHNOCHAIRS S.A. DE C.V.

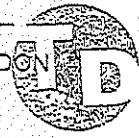

TECHNOLOGY DEPOT S.A. DE C.V.  
R.F.C. TDE130417T64  
DOMICILIO FISCAL  
AV. FRANCISCO ALCOCER POZO #500  
LOCAL 10, INT. PLAZA LOMAS 11  
COL. COLINAS DEL SOL  
LOCALIDAD: EL PUEBLITO  
MUNICIPIO: CORREGIDORA  
ENTIDAD FEDERATIVA: QUERÉTARO  
C.P.: 76903  
technology.depot@gmail.com

Teléfono de oficinas  
+52 (81) 84522526  
+52 (81) 84522674  
+52 (81) 83848731  
+52 (81) 84522028

Technochairs S.A. de C.V.  
Dirección  
Quinta Avenida No. 600  
Parque Industrial Escobedo  
Escobedo, Nuevo León, C.P. 66052





LICITACIÓN PÚBLICA NACIONAL PRESENCIAL número SA- DA-CL-13/2024, relativa al "Suministro e instalación de muebles de oficina y muebles infantiles para el equipamiento de las oficinas y departamentos del DIF San Pedro"

CERTIFICADO BIFMA

CD. ESCOBEDO NUEVO LEON A 12 DE MARZO DE 2024

Municipio de San Pedro Garza García  
N.L. Ing. Carlos Romanos Salazar  
Director de Adquisiciones  
Presente. -

Refiriéndome al proceso de Licitación Pública Nacional Presencial número SA- DA-CL-13/2024 referente a "Suministro e instalación de muebles de oficina y muebles infantiles para el equipamiento de las oficinas y departamentos del DIF San Pedro", bajo protesta de decir la verdad, la empresa TECHNOCHAIRS S.A. DE C.V cuentan con certificación BIFMA de los productos aquí mencionados, aplicables para las partidas licitadas.

PRODUCTOS
SILLA LEGEND
SILLA DELTA
SILLA FLY
SILLA ICON BLANCO
SILLA ART
SILLA ICON NEGRA

ATENTAMENTE

  
ROBERTO CARLOS MORALES RENDÓN  
REPRESENTANTE LEGAL  
TECHNOCHAIRS S.A. DE C.V.



TECNOLOGY DEPOT S.A. DE C.V.  
R.F.C. TDE130417 194  
DOMICILIO FISCAL  
AV. FRANCISCO ALCOCCER POZO 4509  
LOCAL 10, INT. PLAZA LÓMAS 11  
COL.: COLINAS DEL SOL  
LOCALIDAD: EL PUEBLITO  
MUNICIPIO: CORREGIDORA  
ENTIDAD FEDERATIVA: QUERÉTARO  
C.P.: 76903  
tecnology.depot@gmail.com

Teléfono de oficinas:

- +52 (81) 84522526
- +52 (81) 84522674
- +52 (81) 83848731
- +52 (81) 84522028

Technochairs S.A. de C.V.

Dirección  
Quinta Avenida No. 600  
Parque Industrial Escobedo  
Escobedo, Nuevo León, C.P. 66062

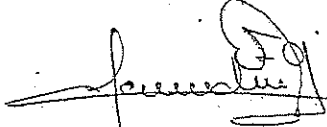



Dirección de Adquisiciones  
San Pedro Garza García, N.L.

TECNOLOGY DEPOT, S.A. DE C.V.  
AV. FRANCISCO ALCOGER POZO No. 500, LOCAL 10, COL. COLINAS DEL SOL, EL PUEBLITO,  
CORREGIDORA, QUERETARO. C.P. 76903, TEL.: 4422404532

MUNICIPIO DE SAN PEDRO GARZA GARCÍA, NUEVO LEÓN  
Secretaría de Administración  
Dirección de Adquisiciones

Concurso por Licitación Pública Nacional Presencial número SA-DA-CL-13/2024  
"Suministro e instalación de muebles de oficina y muebles infantiles para el equipamiento  
de las oficinas y departamentos del DIF San Pedro"  
"Especificaciones técnicas"

Objeto del contrato: Equipar las instalaciones del DIF San Pedro.

Alcance del objeto: Suministro e instalación de muebles de oficina y muebles infantiles para el equipamiento de las oficinas y departamentos del DIF San Pedro.

Vigencia del contrato: 19 de marzo 2024 al 27 de septiembre 2024.

Características y especificaciones técnicas del bien y/o servicio:

Según Anexos.

Lugar de prestación del servicio o entrega de bienes: Dirección General DIF San Pedro. Lic. Diana Torres Monsiváis, Coordinadora Administrativa DIF, Tel. 81-8400-4289.

Cronograma de actividades y fechas de entrega: Detallar con precisión las fechas de entrega de los bienes o servicios.

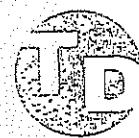

R.F.C. TDE130417T3  
DOMICILIO FISCAL  
AV. FRANCISCO ALCOGER POZO #500  
LOCAL 10, INT. PLAZA LOMAS 11  
COL.: COLINAS DEL SOL  
LOCALIDAD: EL PUEBLITO  
MUNICIPIO: CORREGIDORA  
ENTIDAD FEDERATIVA: QUERÉTARO  
C.P.: 76903  
tecnology.depot@gmail.com

ETAPA	PERIODO	ACCIÓN	ENTREGABLE	PAGO
1	MARZO 2024	Revisión de medidas y cantidades de muebles a entregar	Plan de trabajo con fechas de compromiso de entrega en común acuerdo.	30%
2	ABRIL A SEPTIEMBRE 2024	Suministro e instalación de muebles de oficina e infantiles a las áreas descritas en el anexo.	Mobiliario de oficinas Mobiliario infantil	70%



251

TECNOLOGY DEPOT S.A. DE C.V.  
 R.F.C. TDE130417TE4  
 DOMICILIO FISCAL  
 AV. FRANCISCO ALCOCER POZO #500  
 LOCAL 10, INT. PLAZA LOMAS 11  
 COL.: COLINAS DEL SOL  
 LOCALIDAD: EL PUEBLITO  
 MUNICIPIO: CORREGIDORA  
 ENTIDAD FEDERATIVA: QUERÉTARO  
 C.P.: 78903  
 technology.depot@gmail.com

TECNOLOGY DEPOT, S.A. DE C.V.  
 AV. FRANCISCO ALCOCER POZO No. 500, LOCAL 10, COL. COLINAS DEL SOL, EL PUEBLITO,  
 CORREGIDORA, QUERETARO. C.F. 76903, TEL.: 4422404532

**Entregables en caso de aplicar:** De acuerdo al anexo técnico.

**Forma de pago:** Pago contra entrega del mobiliario de oficinas y mobiliario infantil en su totalidad.

**Notas:**

El suministro y/o instalación de los bienes deberá incluir todo lo necesario para su correcta instalación en la dirección contenida en los Anexo 1 "Especificaciones Técnicas Conjunto DIF" (Lote 1 y 2), Anexo 2 "Especificaciones Técnicas DIF Canteras" (Lote 1 y 2), Anexo 3 "Especificaciones Técnicas Estancias Infantiles" (Lote 1 y 2), Anexo 4 "Especificaciones Técnicas Unidades Básicas de Rehabilitación" (Lote 1).

El proveedor adjudicado deberá suministrar e instalar los bienes señalados en el: **Anexo 1 "Especificaciones Técnicas Conjunto DIF" (Lote 1 y 2)**, según planos en una fecha a convenir entre el 1 de agosto y antes del 27 de septiembre de 2024.

**Anexo 2 "Especificaciones Técnicas DIF Canteras" (Lote 1 y 2)**, según planos en un plazo máximo de 6 semanas a partir de la notificación del fallo.

**Anexo 3 "Especificaciones Técnicas Estancias Infantiles" (Lote 1 y 2), y Anexo 4 "Especificaciones Técnicas Unidades Básicas de Rehabilitación" (Lote 1)**, según planos en un plazo máximo de 8 semanas a partir de la notificación del fallo.

La asignación será por lotes a uno o varios proveedores, cumpliendo con los alcances y especificaciones señaladas en cada uno de los anexos.

**Lote 1 que se compone de:**

- Anexo 1 "Especificaciones Técnicas Conjunto DIF" Lote 1
- Anexo 2 "Especificaciones Técnicas DIF Canteras" Lote 1
- Anexo 3 "Especificaciones Técnicas Estancias Infantiles" Lote 1
- Anexo 4 "Especificaciones Técnicas Unidades Básicas de Rehabilitación" Lote 1

**Lote 2 que se compone de:**

- Anexo 1 "Especificaciones Técnicas Conjunto DIF" Lote 2
- Anexo 2 "Especificaciones Técnicas DIF Canteras" Lote 2
- Anexo 3 "Especificaciones Técnicas Estancias Infantiles" Lote 2



252  
TECHNOLOGY DEPOT S.A. DE C.V.  
R.F.C. TDE130417T54  
DOMICILIO FISCAL  
AV. FRANCISCO ALCOCER POZO #500  
LOCAL 10, INT. PLAZA LOMAS 11  
COL.: COLINAS DEL SOL  
LOCALIDAD: EL PUEBLITO  
MUNICIPIO: CORREGIDORA  
ENTIDAD FEDERATIVA: QUERÉTARO  
C.P.: 76903  
tecnologydepot@gmail.com

TECHNOLOGY DEPOT, S.A. DE C.V.  
AV. FRANCISCO ALCOCER POZO No. 500, LOCAL 10, COL. COLINAS DEL SOL,  
CORREGIDORA, QUERÉTARO. C.P. 76903, TEL.: 4422404532

En caso fortuito de que el municipio no se encuentre en condiciones de recibir los muebles del Anexo 1 "Especificaciones Técnicas Conjunto DIF" (Lote 1 y 2) y Anexo 2 "Especificaciones Técnicas DIF Canteras" (Lote 1 y 2) una vez transcurridos los plazos señalados, el licitante ganador deberá contar con espacio y condiciones suficientes para almacenaje del mobiliario hasta por 60 días hábiles. Esto se notificará por escrito en un plazo no mayor a 15 días naturales antes del cumplimiento de la fecha de entrega establecida, al licitante ganador.

Deberá contar con el personal debidamente capacitado, la maquinaria y empleados asegurados, para el manejo del mobiliario objeto de la presente licitación. Todo detalle que pudiera surgir en cuanto a las ubicaciones de accesorios, herrería, equipamiento, se autorizara al participante ganador.

En caso de que, durante la vigencia del contrato, alguno de los bienes que conforman cada inciso del Anexo 1 "Especificaciones Técnicas Conjunto DIF" (Lote 1 y 2), Anexo 2

"Especificaciones Técnicas DIF Canteras" (Lote 1 y 2), Anexo 3 "Especificaciones Técnicas Estancias Infantiles" (Lote 1 y 2), y/o Anexo 4 "Especificaciones Técnicas Unidades Básicas de Rehabilitación" (Lote 1), se discontinuará del mercado, el adjudicado deberá comprobar lo anterior con constancia escrita y firmada por el representante legal. El bien faltante podrá ser sustituido previa autorización de la Dirección de Adquisiciones al mismo o menor precio que el producto faltante y de calidad, tamaño y contenido de igual o superior al discontinuado que fue ofrecido.

Para el pago se podría negociar un anticipo hasta por un 30% (treinta por ciento) del monto total de su oferta.

Documento elaborado en papel membretado del proveedor, firmado de manera autógrafa por la persona física o por el representante legal de la empresa, donde manifieste "Bajo protesta de decir verdad", que los bienes señalados en todos los Anexos con garantía por un plazo no menor a 5 años. Debiendo de adjuntar la carta de otorgamiento de dichas garantías por el parte del fabricante. Dicho escrito incluirá el compromiso del proveedor, que en caso de que el bien presente daños o deficiencias en la calidad o incumplimiento de las especificaciones originalmente convenidas o vicios ocultos, deberá repararlos a entera satisfacción del Municipio de San Pedro Garza García, Nuevo León, en un plazo no mayor de 30 treinta días hábiles contados a partir de la primera notificación.



TECNOLOGY DEPOT, S.A. DE C.V.  
AV. FRANCISCO ALCOCER POZO No. 500, LOCAL 10, COL. COLINAS DEL SOL, EL PUEBLITO,  
CORREGIDORA, QUERETARO. C.P. 76903, TEL.: 4422404532

El proveedor deberá de presentar al momento de la presentación y apertura de propuesta un catálogo de gama de colores de mobiliario para seleccionar y confirmar los colores colocados en los Anexos.

ATENTAMENTE

CLAUDIA VALDES GARCIA

Nombre y firma de la persona física o representante legal



TECNOLOGY DEPOT S.A. DE C.V.  
R.F.C. TDE130417T94  
DOMICILIO FISCAL  
AV. FRANCISCO ALCOCER POZO #500  
LOCAL 10, INT. PLAZA LONAS 11  
COL.: COLINAS DEL SOL  
LOCALIDAD: EL PUEBLITO  
MUNICIPIO: CORREGIDORA  
ENTIDAD FEDERATIVA: QUERÉTARO  
C.P.: 76903  
tecnology.depot@gmail.com