



CONTRATO DE SUMINISTRO E INSTALACIÓN DE APARATOS Y ACCESORIOS DE ACONDICIONAMIENTO FÍSICO PARA GIMNASIOS MUNICIPALES QUE CELEBRAN, POR UNA PARTE, EL MUNICIPIO DE SAN PEDRO GARZA GARCÍA, NUEVO LEÓN, A QUIEN EN LO SUCESIVO SE LE DENOMINARÁ "EL MUNICIPIO", REPRESENTADO POR LOS CC. MAURICIO SADA SANTOS, SECRETARIO GENERAL, LA LIC. LAURA LETICIA LOZANO VILLALOBOS, SECRETARIA DE ADMINISTRACIÓN, Y DRA. MARTHA EUGENIA SAÑUDO VELÁZQUEZ, LA SECRETARIA DE CULTURA Y EDUCACIÓN, EN EJERCICIO DE LAS FACULTADES DELEGADAS POR EL C. PRESIDENTE MUNICIPAL Y POR EL C. SECRETARIO DEL REPUBLICANO AYUNTAMIENTO, Y POR OTRA PARTE, LA PERSONA MORAL DENOMINADA "PROGYM" S. DE R.L. DE C.V., A QUIEN EN LO SUCESIVO SE LE DENOMINARÁ "EL PROVEEDOR", REPRESENTADA EN ESTE ACTO POR EL C. ISMAEL NERI PACHECO, EN SU CARÁCTER DE APODERADO GENERAL; CUANDO ACTÚEN DE MANERA CONJUNTA SE LES DENOMINARÁ "LAS PARTES", MISMOS QUE SE SUJETAN AL TENOR DE LAS SIGUIENTES DECLARACIONES Y CLÁUSULAS:

### DECLARACIONES

I.- DECLARA "EL MUNICIPIO" POR CONDUCTO DE SUS REPRESENTANTES, LO SIGUIENTE:

- A) Que de conformidad con lo dispuesto por los artículos 115, fracción II de la Constitución Política de los Estados Unidos Mexicanos, 120 de la Constitución Política del Estado de Nuevo León y 2 de la Ley de Gobierno Municipal del Estado de Nuevo León, tiene personalidad jurídica y capacidad legal para contratar y obligarse.
- B) Que en la Primera Sesión Ordinaria del Republicano Ayuntamiento de San Pedro Garza García, Nuevo León, celebrada en fecha 10-diez de diciembre de 2019-dos mil diecinueve, se aprobó el Acuerdo Delegatorio del C. Presidente Municipal y el C. Secretario del Republicano Ayuntamiento, mediante el cual delegan a el Titular de la Secretaría General la atribución de suscribir aquellos documentos que contengan contratos y/o convenios para el despacho de los asuntos administrativos y la atención de los servicios públicos municipales, en términos de lo dispuesto en el resolutivo Sexto del Acuerdo; así como en los Titulares de la Secretaría de Administración y de la Secretaría del Ramo correspondiente, la atribución de suscribir contratos o convenios relativos a adquisiciones, prestación de servicios o arrendamientos que se adjudiquen de conformidad con la Ley de Adquisiciones, Arrendamientos y Contratación de Servicios del Estado de Nuevo León y el Reglamento de Adquisiciones, Arrendamientos y





Contratación de Servicios del Municipio de San Pedro Garza García, Nuevo León, lo anterior en términos del resolutivo Primero del Acuerdo; lo que es el caso en el presente Contrato. Dicho Acuerdo fue debidamente publicado en el Periódico Oficial del Estado de fecha 25-veinticinco de diciembre de 2019-dos mil diecinueve.

- C) El **C. MAURICIO SADA SANTOS**, comparece a la celebración del presente acto jurídico en ejercicio de las facultades que le fueran delegadas por el C. Presidente Municipal y el C. Secretario del Republicano Ayuntamiento, así como en su carácter de Secretario General, por lo que está facultado para suscribir el presente instrumento jurídico, pues dentro de sus atribuciones se encuentra atender todas las solicitudes que le instruya el Presidente Municipal y el Republicano Ayuntamiento, así como ejercer todas aquellas facultades que se le asignen por Reglamento y Acuerdos del Republicano Ayuntamiento. Lo anterior de conformidad con los artículos 86, 88, 89 y 91 de la Ley de Gobierno Municipal del Estado de Nuevo León vigente y 17, 18, 24 fracción III y 30 letra a, fracciones XIV y XV del Reglamento Orgánico de la Administración Pública Municipal de San Pedro Garza García, Nuevo León.
- D) La **LIC. LAURA LETICIA LOZANO VILLALOBOS**, comparece a la celebración del presente acto jurídico en ejercicio de las facultades que le fueran delegadas por el C. Presidente Municipal y el C. Secretario del R. Ayuntamiento, así como en su carácter de Secretaria de Administración, manifestando que está facultada para dar seguimiento a los contratos de adquisiciones que requieran las distintas dependencias, órganos y unidades de la Administración Pública Municipal Centralizada, y participar en la elaboración de los convenios o contratos que en esta materia comprometen financieramente al Municipio, llevar a cabo las adquisiciones, la contratación de arrendamientos de bienes muebles e inmuebles o la contratación de servicios que requiera la Administración Pública Municipal, de acuerdo con las necesidades descritas y limitadas por los presupuestos autorizados, aplicando las políticas y procedimientos vigentes. Lo anterior de conformidad con los artículos 86, 88, 89 y 91 de la Ley de Gobierno Municipal del Estado de Nuevo León vigente, y con los numerales 17, 18, 25, fracción I, 44 letra a, fracciones III y VI del Reglamento Orgánico de la Administración Pública Municipal de San Pedro Garza García, Nuevo León.
- E) La **DRA. MARTHA EUGENIA SAÑUDO VELÁZQUEZ**, comparece a la celebración del presente acto jurídico en ejercicio de las facultades que le fueran delegadas por el C. Presidente Municipal y el C. Secretario del Republicano Ayuntamiento; así como en su carácter de Secretaria de Cultura y Educación, manifestando que cuenta con las facultades para intervenir en

*[Handwritten signatures and initials in blue ink]*

*[Handwritten mark in blue ink]*

*[Handwritten signature in blue ink]*





el presente contrato, ya que dentro de sus atribuciones se contemplan, entre otras, acondicionar, equipar y mantener los espacios deportivos destinados por el Republicano Ayuntamiento para uso de los sampetrinos, en términos de lo previsto en los artículos 88, 89 y 91 de la Ley de Gobierno Municipal del Estado de Nuevo León vigente y los artículos 17, 18, 25, fracción II y 46, letra c fracción I, del Reglamento Orgánico de la Administración Pública Municipal de San Pedro Garza García, Nuevo León.

- F) Que el presente Contrato cuenta con la autorización por parte de la Titular de la Secretaría de Finanzas y Tesorería Municipal, en la que se hace constar la suficiencia presupuestal para cubrir los compromisos adquiridos mediante el presente instrumento jurídico.
- G) Que requiere de la contratación de "EL PROVEEDOR", para el suministro e instalación de aparatos y accesorios de acondicionamiento físico a lo que se le denominará "EL EQUIPO", para que sea utilizado en los Gimnasios Municipales y/o lugar que se detallarán más adelante, de acuerdo a las cantidades y especificaciones descritas en el anexo, ello a través de la Dirección de Deportes de la Secretaría de Cultura y Educación.
- H) Por tal motivo, en fecha 10-diez de enero de 2020-dos mil veinte, la Dirección de Adquisiciones de la Secretaría de Administración de este Municipio, de conformidad con el procedimiento de Licitación Pública, previsto en los artículos 1, fracción V, 2, 14, 16, fracción II y III, 25, fracción I, 27, tercer párrafo fracción II, 29, fracción I, 31, 32, 33, 34, 35, 37, 39, 40, 46, 48 y 50 de la Ley de Adquisiciones, Arrendamientos y Contratación de Servicios del Estado de Nuevo León, artículos 1, 57, 58, 59 al 62, 65, 66, 67, 69, 72 al 74, 75, 78, 79, 87, 88, 90, 99 y 106 del Reglamento de la Ley de Adquisiciones, Arrendamientos y Contratación de Servicios del Estado de Nuevo León; artículo 36, fracciones VII, XII, XVIII, XXI y XXX y 123 fracción I del Reglamento de Adquisiciones, Arrendamientos y Contratación de Servicios del Municipio de San Pedro Garza García, Nuevo León, lanzó la Convocatoria en la que se contiene el Concurso por Licitación Pública Nacional Presencial N° SA-DA-CL-01/2020, a las personas físicas y morales a participar en el "Suministro e instalación de Aparatos y Accesorios de acondicionamiento Físico para Gimnasios Municipales".

Dicha convocatoria fue debidamente publicada acudiendo a solicitar su inscripción para el concurso de referencia, las siguientes empresas:

- Dynamic HPS, S.A. de C.V.
- Grupo MR Soluciones Deportivas, S.A. de C.V.

Q





- “EL PROVEEDOR”
- I) En fecha 20-veinte de enero de 2020-dos mil veinte, se llevó a cabo la Junta de Aclaraciones, donde “EL PROVEEDOR” fue el único que presentó preguntas aclarándose de manera satisfactoriamente cada una de ellas y haciéndose constar en Acta.
- J) En el Acto de Presentación de Propuesta Técnica y Económica y Apertura de Propuesta Técnica, de fecha 28-veintiocho de enero de 2020-dos mil veinte, se hizo constar que las empresas Dynamic HPS, S.A. de C.V., Grupo MR Soluciones Deportivas, S.A. de C.V. y “EL PROVEEDOR”, presentaron propuestas técnicas, las cuales fueron revisadas de manera cuantitativa, cumpliendo con los requisitos y especificaciones establecidos en las Bases, específicamente en el punto 15 inciso a.
- K) En el Acto de Fallo Técnico y Apertura de Propuesta Económica, de fecha 4-cuatro de febrero de 2020-dos mil veinte, se hizo constar que todos los Participantes cumplieron en la revisión cualitativa y cuantitativa de su propuesta técnica, en términos del punto 15, inciso a de las Bases, por lo que se procedió a hacer la apertura de la propuesta económica respectiva:
- La empresa Dynamic HPS, S.A. de C.V., presentó su propuesta económica la cual fue revisada de manera cuantitativa, cumpliendo con los requisitos y especificaciones establecidos en las Bases, específicamente en el punto 15 inciso b, siendo el importe para el Anexo no. 4 “Resumen de Cotizaciones” su oferta por la cantidad de \$5’686,720.20 (Cinco millones seiscientos ochenta y seis mil setecientos veinte pesos 20/100 M.N.) I.V.A. incluido, entregando además una fianza en garantía por la oferta económica presentada.
  - La empresa Grupo MR Soluciones Deportivas, S.A. de C.V., presentó su propuesta económica la cual fue revisada de manera cuantitativa, cumpliendo con los requisitos y especificaciones establecidos en las Bases, específicamente en el punto 15 inciso b, siendo el importe para el Anexo no. 4 “Resumen de Cotizaciones” su oferta por la cantidad de \$6’575,112.00 (Seis millones quinientos setenta y cinco mil ciento doce pesos 00/100 M.N.) I.V.A. incluido, entregando además una fianza en garantía por la oferta económica presentada.
  - “EL PROVEEDOR” presentó su propuesta económica la cual fue revisada de manera cuantitativa, cumpliendo con los requisitos y especificaciones





establecidos en las Bases, específicamente en el punto 15 inciso b, siendo el importe para el Anexo no. 4 "Resumen de Cotizaciones" su oferta por la cantidad de \$4'231,376.55 (Cuatro millones doscientos treinta y un mil trescientos setenta y seis pesos 55/100 M.N.) I.V.A. incluido, entregando además una fianza en garantía por la oferta económica presentada.

- L) Una vez agotado el procedimiento establecido, quedó asentado en el Acto de Fallo, de fecha 11-once de febrero de 2020-dos mil veinte, previa opinión favorable del Comité de Adquisiciones, contenida en el Acta de la Tercera Sesión Ordinaria, del día 10-diez de febrero de 2020-dos mil veinte, como concursante seleccionado a "EL PROVEEDOR" para la adjudicación para el "Suministro e instalación de Aparatos y Accesorios de acondicionamiento Físico para Gimnasios Municipales" por un monto de \$4'231,376.55 (Cuatro millones doscientos treinta y un mil trescientos setenta y seis pesos 55/100 M.N.) I.V.A. incluido, con una vigencia a partir del 12-doce de febrero de 2020-dos mil veinte al 30-treinta de abril de 2020-dos mil veinte. La anterior adjudicación se realizó en virtud de que su propuesta cumple cabalmente con todos y cada uno de los requisitos establecidos en las Bases que dieron origen al presente contrato, así mismo por presentar excelentes condiciones de precio, es la oferta económica más favorable y está dentro del presupuesto autorizado, calidad, oportunidad y demás circunstancias pertinentes.
- M) Que los egresos originados con motivo de las obligaciones que se contraen en este contrato, será ejecutada con recursos propios.
- N) Que su representada se encuentra inscrita en el Registro Federal de Contribuyentes de la Secretaría de Hacienda y Crédito Público con la Clave MSP-821214-3G3.
- O) Que para los efectos de este contrato, señala como domicilio para oír y recibir notificaciones el ubicado en la calle Los Aldama número 403, Zona Centro, en San Pedro Garza García, Nuevo León.

**II.- DECLARA "EL PROVEEDOR", POR CONDUCTO DE SU REPRESENTANTE, LO SIGUIENTE:**

- A) Que su representada es una Persona Moral que se constituyó legalmente con la denominación "PROGYM" S. de R.L. de C.V., justificándolo con la Escritura Pública número 13,098, de fecha 26-veintiséis de marzo de 2007-dos mil siete, otorgada ante la fe del Licenciado Salvador López Vergara, Notario Público, Titular de la Notaría Pública 41, con ejercicio en





Guadalajara, Jalisco, inscrita en el Registro Público de la Propiedad y del Comercio del Estado de Jalisco, bajo folio mercantil electrónico número 35285\*1, control interno 14 de fecha 23-veintitrés de mayo de 2007-dos mil siete.

- B)** Que cuenta con los poderes y facultades necesarios para comparecer en representación de "EL PROVEEDOR" a la celebración del presente contrato, lo que acredita con la Escritura Pública número 32,286, de fecha 20-veinte de octubre de 2015-dos mil quince, otorgada ante la fe del Lic. Felipe Ignacio Vázquez Aldana Sauza, Notario Público Titular de la Notaría Pública número 9 con ejercicio en Tlaquepaque, Jalisco, e inscrita en el Registro Público de Comercio de Nuevo León, bajo el folio mercantil número 35285\*1 de fecha 7-siete de diciembre de 2015-dos mil quince, manifestando bajo protesta de decir verdad que a la fecha no le han sido revocados, limitados o modificados en forma alguna los poderes y facultades con que comparece.
- C)** Que dentro del objeto social de su representada se encuentra, entre otros, la venta y comercialización de artículos deportivos, equipos y aparatos para gimnasio, así como la prestación de servicios de los mismos.
- D)** Que cuenta con capacidad de surtido inmediato y experiencia necesaria para entregar lo requerido por "EL MUNICIPIO".
- E)** Que se encuentra inscrita en el Servicio de Administración Tributaria de la Secretaría de Hacienda y Crédito Público, con la clave de Registro Federal de Contribuyentes PRO070326SI2; manifestando que cumple con las obligaciones de acuerdo a lo dispuesto en el artículo 32-D del Código Fiscal de la Federación.
- F)** Que para efectos del presente instrumento señala como domicilio para oír y recibir notificaciones, el ubicado en la calle San Eduardo número 399 de la colonia San Juan de Ocotan en el Municipio de Zapopan, Jalisco.

**III.- DECLARAN "LAS PARTES", LO SIGUIENTE:**

**ÚNICA:** Que cuentan con la capacidad legal necesaria para contratar y obligarse, por lo que manifiestan su libre voluntad para celebrar el presente contrato ajustándose al tenor de las siguientes:

**CLÁUSULAS**

**PRIMERA: OBJETO.-** "EL PROVEEDOR" se obliga con "EL MUNICIPIO" al suministro e instalación de "EL EQUIPO", para que sea utilizado en los Gimnasios





al correo [acastrog@sanpedro.gob.mx](mailto:acastrog@sanpedro.gob.mx). "EL PROVEEDOR" deberá de concluir con el suministro e instalación de "EL EQUIPO" a más tardar el día 30-treinta de abril de 2020-dos mil veinte, adjuntando un cronograma de entrega, el cual deberá ajustarse a la vigencia del contrato.

Se podrán aceptar entregas parciales, por cada proyecto, es decir, por el total del equipo que forma parte de cada gimnasio.

Personal de la Secretaría de Cultura y Educación, levantará constancia de "EL EQUIPO" entregado, mediante Acta de Entrega-Recepción, manifestando que los bienes y servicios, objeto de este contrato, fueron recibidos satisfactoriamente. Deberá adjuntar a la mencionada acta relación de los servicios efectuados, ubicación y fecha en los que se realizó éste y soporte fotográfico correspondiente.

**CUARTA: PRECIO.**- "LAS PARTES" convienen que el precio que pagará "EL MUNICIPIO" a "EL PROVEEDOR" por el suministro e instalación de "EL EQUIPO", será el precio total de \$4'231,376.55 (Cuatro millones doscientos treinta y un mil trescientos setenta y seis pesos 55/100 M.N.) I.V.A. incluido, integrado por los precios unitarios de cada uno de los bienes requeridos, de conformidad con el Anexo 3 "Cotización Lote Único" y Anexo 4 "Resumen de Cotizaciones" del presente contrato.

El precio se toma como precio fijo y no se reconocerá ningún aumento.

**QUINTA: CONDICIONES DE PAGO.**- "EL MUNICIPIO" se compromete a pagar a "EL PROVEEDOR" la cantidad prevista en la cláusula anterior. Se podrá realizar pagos parciales por cada proyecto concluido satisfactoriamente y al 100%. El pago se realizará a los 8-ocho días hábiles posteriores al ingreso de la factura ante la Secretaría de Finanzas y Tesorería municipal y conforme a la forma establecida por dicha Secretaría.

**SEXTA: IMPUESTOS Y DERECHOS.**- Los impuestos y derechos que procedan con motivo de la contratación del suministro e instalación de los bienes y servicios objeto de este contrato, serán pagados por "EL PROVEEDOR". "EL MUNICIPIO" sólo pagará lo correspondiente al Impuesto al Valor Agregado.

**SÉPTIMA: RESPONSABILIDAD TOTAL.**- "EL PROVEEDOR" asume cualquier tipo de responsabilidad por las violaciones que pudieran darse en materia de patentes, marcas o derechos de autor tanto en el ámbito nacional como internacional, con respecto a los bienes objeto del presente contrato; por lo que de presentarse alguna reclamación durante la vigencia del contrato o posterior a ella a "EL MUNICIPIO"





con ese motivo, "EL PROVEEDOR" conviene desde ahora en pagar cualesquier importe que de ello se derive y sacar a salvo y en paz de tales reclamaciones a "EL MUNICIPIO", a más tardar a los 15-quince días naturales contados a partir de que sea notificado de ello por ésta último.

**OCTAVA: SUPERVISIÓN.-** "EL MUNICIPIO", a través de la Secretaría de Cultura y Educación, tiene el derecho de visitar las instalaciones de "EL PROVEEDOR" para verificar la información presentada por la misma. Así mismo, tendrá el derecho de recurrir a otras instancias o referencias para certificar que ésta cuenta con la solidez, conocimientos y experiencia necesarios y verificar que cumpla con lo previsto en el presente contrato.

**NOVENA.- CESIÓN DE DERECHOS.-** "EL PROVEEDOR" no podrá transferir a ninguna persona física o moral los derechos y obligaciones que se deriven del presente contrato.

**DÉCIMA.- VIGENCIA.-** La vigencia del presente contrato inicia el día 12-doce de febrero de 2020-dos mil veinte para concluir a más tardar el día 30-treinta de abril del año 2020-dos mil veinte.

**DÉCIMA PRIMERA: GARANTÍA DE CUMPLIMIENTO.-** "EL PROVEEDOR" deberá garantizar el debido cumplimiento de las obligaciones que se deriven del contrato, mediante póliza de fianza emitida por una institución de fianzas debidamente constituida en los términos de la Ley Federal de Instituciones de Fianzas. Dicha póliza deberá ser presentada a más tardar dentro de los 10-diez días naturales siguientes a la formalización del contrato, salvo que la entrega de los bienes y servicios se realice dentro del citado plazo y por un importe equivalente al 10% del monto total del contrato, incluido el Impuesto al Valor Agregado. Lo anterior en cumplimiento en lo dispuesto en el artículo 106 del Reglamento de la Ley de Adquisiciones, Arrendamientos y Contratación de Servicios del Estado de Nuevo León.

La póliza de fianza deberá contener, además de lo señalado en las cláusulas que la Ley Federal de Instituciones de Fianzas; las siguientes declaraciones:

- a) Que se otorga a favor de "EL MUNICIPIO".
- b) Que la fianza se otorga para garantizar todas y cada una de las estipulaciones contenidas en el presente contrato.

**DÉCIMA SEGUNDA: EFECTIVIDAD DE LA GARANTÍA DE CUMPLIMIENTO.-** Se hará efectiva la garantía de cumplimiento de contrato cuando "EL PROVEEDOR":





- a) No cumpla con el suministro e instalación objeto de este contrato.
- b) No cumpla con cualquiera de las obligaciones establecidas en el presente contrato.
- c) Se rescinda administrativamente el contrato, considerando la parte proporcional al monto de las obligaciones incumplidas.

**DÉCIMA TERCERA: DEVOLUCIÓN DE LA GARANTÍA.**- “EL MUNICIPIO” dará a “EL PROVEEDOR” su autorización por escrito, para que este pueda cancelar la póliza de fianza correspondiente a la garantía de cumplimiento del contrato, previa solicitud por escrito en el momento que demuestre plenamente haber cumplido con la totalidad de las obligaciones establecidas en el contrato.

**DÉCIMA CUARTA: PENA CONVENCIONAL.**- “EL MUNICIPIO” aplicará una pena convencional a “EL PROVEEDOR” en el caso de no hacer la entrega inmediata de los productos en el cumplimiento de sus obligaciones, consistente en una pena convencional de \$300.00 (Trescientos pesos 00/100 M.N.) por día de atraso en las fechas de entrega de “EL EQUIPO”, misma que será deducida de las facturas pendientes por pagar a “EL PROVEEDOR”, independientemente de que “EL MUNICIPIO” opte por hacer efectiva la garantía de cumplimiento de contrato otorgada.

En el supuesto que sea rescindido el contrato, no procederá la contabilización, de la sanción por cancelación a que hace referencia el párrafo anterior, toda vez que se deberá hacer efectiva la garantía de cumplimiento, de acuerdo a lo establecido en el Artículo 99 del Reglamento de la Ley de Adquisiciones, Arrendamientos y Contratación de Servicios del Estado de Nuevo León.

**DÉCIMA QUINTA: DEFECTOS Y VICIOS OCULTOS.**- “EL PROVEEDOR” deberá considerar que los bienes y servicios que ofrece deberán contar con las garantías de acuerdo a lo siguiente: “EL PROVEEDOR” se obliga a responder, de los defectos, vicios ocultos o cualquier otra responsabilidad derivada del suministro e instalación de los bienes y servicios; de la misma manera se compromete a solucionar cualquier problema que se presente, con la colaboración de “EL MUNICIPIO”.

“EL PROVEEDOR” ofrece además a “EL MUNICIPIO”, una garantía comprobable:

- Garantía de por vida en marcos, soldadura, acero sólido y pilas de pesas.
- Garantía de 5-cinco años en rodamientos sin fricción, levas, varillas de guía, bujes, poleas y ruedas.
- Garantía de 2-dos años en cables.





- Garantía de 1-un año en tapicería.
- Bicicletas: 5-cinco años en marcos, 2-dos años en partes electrónicas y 1-un año en mano de obra cambio de piezas.

**DÉCIMA SEXTA: RESCISIÓN.**- La Dirección de Adquisiciones rescindirá administrativamente siguiendo los lineamientos establecidos en el Artículo 111 del Reglamento de la Ley de Adquisiciones, Arrendamientos y Contratación de Servicios del Estado de Nuevo León.

**DÉCIMA SÉPTIMA: TERMINACIÓN ANTICIPADA.**- La Dirección de Adquisiciones podrá dar por terminado anticipadamente el contrato, de acuerdo a lo establecido en el Artículo 114 del Reglamento de la Ley de Adquisiciones, Arrendamientos y Contratación de Servicios del Estado de Nuevo León.

**DÉCIMA OCTAVA: RELACIÓN LABORAL.**- “LAS PARTES” contratantes reconocen que no existe relación laboral entre ellas, así como tampoco entre “EL MUNICIPIO” y los trabajadores o empleados de “EL PROVEEDOR”.

“EL PROVEEDOR” es el único responsable de las obligaciones derivadas de las disposiciones legales y demás ordenamientos en materia de trabajo, de seguridad social y por lo tanto se obliga a responder de todas las reclamaciones que sus trabajadores presentaren en su contra, o en contra de “EL MUNICIPIO” en relación con los servicios contratados en el presente instrumento, así como a pagarle todos y cada uno de los gastos que “EL MUNICIPIO” hubiese efectuado con motivo, o como consecuencia de la demanda o reclamación de este contrato. De tal modo que, “EL PROVEEDOR” deberá liberar de cualquier responsabilidad a “EL MUNICIPIO” en caso de conflictos laborales, obligándose a pagar e indemnizar a éste, la cantidad que resulte, ello sin perjuicio de las obligaciones y demás estipulaciones del presente contrato, siempre y cuando los conflictos y/o procedimientos de que se habla, se deriven de este contrato.

**DÉCIMA NOVENA: DOMICILIOS CONVENCIONALES.**- “EL PROVEEDOR” y “EL MUNICIPIO” acuerdan que los domicilios señalados como de cada uno en el capítulo de declaraciones, se consideran como convencionales para todos los efectos a que haya lugar y que se relacionen con el presente contrato, por lo que cualquier notificación que en ellos se practique será válida. Queda entendido que “LAS PARTES” pueden en lo futuro señalar otro domicilio, con la obligación de comunicarlo fehacientemente a la otra Parte que interviene, las cuales se considerarán como domicilios convencionales para todos los efectos legales.

**VIGÉSIMA: TÍTULOS DE LAS CLÁUSULAS Y ENUNCIADOS.**- “LAS PARTES” convienen en que los títulos de las cláusulas y de los enunciados que aparecen en

Q





este contrato son exclusivamente para facilitar su lectura y por consiguiente no se considera que definan o limitan el contenido de las cláusulas del mismo y de las obligaciones adquiridas.

**VIGÉSIMA PRIMERA: COMPETENCIA.-** Para todo lo relativo a la interpretación y cumplimiento de este contrato, se estará a lo dispuesto en la Ley de Adquisiciones, Arrendamientos y Contratación de Servicios del Estado de Nuevo León y su Reglamento, así como el Reglamento de Adquisiciones, Arrendamientos y Contratación de Servicios del Municipio de San Pedro Garza García, Nuevo León y demás disposiciones legales vigentes en la materia.

“LAS PARTES” MANIFIESTAN ESTAR DE ACUERDO CON EL CONTENIDO DEL PRESENTE INSTRUMENTO MEDIANTE SU LECTURA, QUE EN SU TEXTO CONTIENE LA EXPRESIÓN EXACTA DE SU LIBRE VOLUNTAD, POR LO QUE NO EXISTEN VICIOS DEL CONSENTIMIENTO COMO ERROR, DOLO, VIOLENCIA, MALA FE O CUALQUIER OTRO QUE PUDIERA INVALIDARLO, POR LO QUE LO FIRMAN DE CONFORMIDAD EN TRIPLICADO, EN EL MUNICIPIO DE SAN PEDRO GARZA, GARCÍA, NUEVO LEÓN, EL DÍA 11-ONCE DE FEBRERO DE 2020-DOS MIL VEINTE.

POR “EL MUNICIPIO”

**C. MAURICIO SADA SANTOS**  
EN EJERCICIO DE LA

FACULTADES DELEGADAS POR EL C. PRESIDENTE MUNICIPAL Y POR EL C. SECRETARIO DEL REPUBLICANO AYUNTAMIENTO; Y EN SU CARÁCTER DE SECRETARIO GENERAL

**LIC. LAURA LETICIA LOZANO VILLALOBOS**  
EN EJERCICIO DE LA FACULTADES DELEGADAS  
POR EL C. PRESIDENTE MUNICIPAL Y POR EL C.

SECRETARIO DEL REPUBLICANO AYUNTAMIENTO; Y EN SU CARÁCTER DE SECRETARIA DE ADMINISTRACIÓN





**San  
Pedro  
Garza  
García**

GOBIERNO MUNICIPAL

SA/DGAJ/CTODPRIV-SUMINISTRO/550/ADMÓN.-18-21

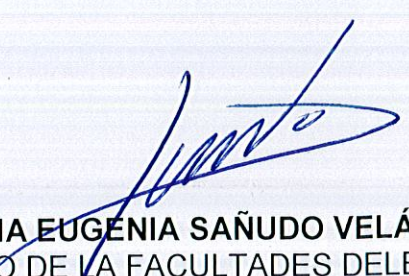
  
**DRA. MARTHA EUGENIA SAÑUDO VELÁZQUEZ**  
EN EJERCICIO DE LA FACULTADES DELEGADAS  
POR EL C. PRESIDENTE MUNICIPAL Y POR EL C. SECRETARIO DEL  
REPUBLICANO AYUNTAMIENTO; Y EN SU CARÁCTER DE SECRETARIA DE  
CULTURA Y EDUCACIÓN

POR "EL PROVEEDOR"  
PROGYM, S. DE R.L. DE C.V.

  
**C. ISMAEL NERI PACHECO**  
APODERADO GENERAL

LAS PRESENTES FIRMAS SON PARTE INTEGRANTE DEL CONTRATO DE SUMINISTRO E  
INSTALACIÓN DE APARATOS DE ACONDICIONAMIENTO FÍSICO CELEBRADO ENTRE  
PROGYM, S. DE R.L. DE C.V. Y EL MUNICIPIO DE SAN PEDRO GARZA GARCÍA, NUEVO  
LEÓN. 



DGAJ/GMR/RCCH/LPMS.  



MUNICIPIO DE SAN PEDRO GARZA GARCÍA, NUEVO LEÓN  
Secretaría de Administración  
Dirección de Adquisiciones

Concurso por Licitación Pública Nacional Presencial No. SA-DA-CL-01/2020  
"Suministro e instalación de Aparatos y Accesorios de acondicionamiento Físico  
para Gimnasios Municipales"

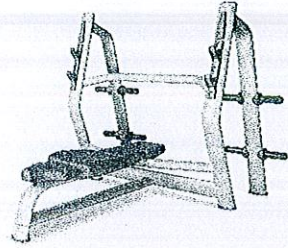
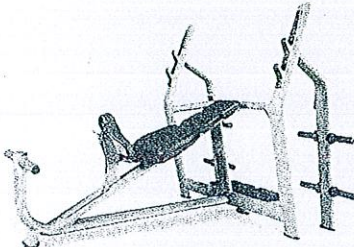
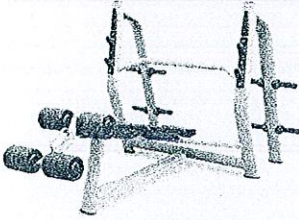
Anexo 1. "Especificaciones Generales y Técnicas"

DESCRIPCION	IMAGEN REFERENCIA	ESPECIFICACIONES
<b>BANCOS</b>		
Banca Olímpica Plana		<b>Marca:</b> Progym <b>Modelo:</b> PR-623 Banca olímpica plana con medidas de 170cm ancho, 140cm de largo y 118cm de alto. Tapizada en vinil de alta densidad para tráfico intenso con garantía extendida en caso de daños, pintura electroestática resistente a la corrosión y fabricado con material ptr, tubos de acero o estructura rolada todos de alta durabilidad.
Banca olímpica inclinada		<b>Marca:</b> Progym <b>Modelo:</b> PR-630 Banca olímpica inclinada con medidas de 180cm de ancho x 160cm de largo y 140 cm de altura. Tapizada en vinil de alta densidad para tráfico intenso con garantía extendida en caso de daños, pintura electroestática resistente a la corrosión y fabricado con material ptr, tubos de acero o estructura rolada todos de alta durabilidad.
Banca olímpica declinada		<b>Marca:</b> Progym <b>Modelo:</b> PR-643 Banca olímpica declinada con medidas de 180cm de ancho x 160cm de largo y 118 cm de altura. Tapizada en vinil de alta densidad para tráfico intenso con garantía extendida en caso de daños, pintura electroestática resistente a la corrosión y fabricado con material ptr, tubos de acero o estructura rolada todos de alta durabilidad.
Banca Plana		<b>Marca:</b> Progym <b>Modelo:</b> PR-336 Banca plana con medidas de 128 cm de largo, 35 cm de ancho y 40 cm de altura. Tapizada en vinil de alta densidad para tráfico intenso con garantía extendida en caso de daños, pintura electroestática resistente a la corrosión y fabricado con material ptr, tubos de acero o estructura rolada todos de alta durabilidad.

San Eduardo 399  
Fraccionamiento Bodegas de San Juan  
Zapopan, Jalisco, México C.P. 45019  
T. +52 (33) 36.30.4216  
01 (800) 900.6699  
info@progym.com.mx  
www.progym.com.mx

*(Handwritten signatures and marks)*



<p>Banca militar 90°</p>		<p><b>Marca:</b> Progym <b>Modelo:</b> PR-038 Banca multifuncional con medidas 100 cm de altura x 40 cm de ancho y 80 cm de largo. Tapizada en vinil de alta densidad para tráfico intenso con garantía extendida en caso de daños, pintura electroestática resistente a la corrosión y fabricado con material ptr, tubos de acero o estructura rolada todos de alta durabilidad.</p>
<p>Banca Ajustable</p>		<p><b>Marca:</b> Progym <b>Modelo:</b> PR-037A Banca ajustable con medidas de 150cm de largo x 52cm de ancho x 120 cm de altura. Tapizada en vinil de alta densidad para tráfico intenso con garantía extendida en caso de daños, pintura electroestática resistente a la corrosión y fabricado con material ptr, tubos de acero o estructura rolada todos de alta durabilidad.</p>
<p>Banca declinada ajustable</p>		<p><b>Marca:</b> Progym <b>Modelo:</b> PR-034A Dimensiones: 155*67*120cm Peso neto: 40 kg Banca declinada Ajustable de hasta 7 posiciones. Tapizada en vinil de alta densidad para tráfico intenso con garantía extendida en caso de daños, pintura electroestática resistente a la corrosión y fabricado con material ptr, tubos de acero o estructura rolada todos de alta durabilidad.</p>
<p>Banca para Hiperextensiones</p>		<p><b>Marca:</b> Progym <b>Modelo:</b> GHD Banco de hiperextensión de respaldo, con diferentes grados de inclinación que le permite ubicarse correctamente mientras realiza una variedad de movimientos, trabajando las siguientes áreas del cuerpo: abdominal, oblicuos, espalda baja, glúteos e isquiotibiales, tapizada en vinil de alta densidad, pintura electroestática y fabricada con tubos de acero calibre 11 o estructura rolada todos de alta durabilidad.</p>
<p>Banca Olímpica Militar</p>		<p><b>Marca:</b> Progym <b>Modelo:</b> PR-634 Dimensiones: 116*163*184 cm Peso neto: 85 kg Tapizada en vinil de alta densidad para tráfico intenso con garantía extendida en caso de daños, pintura electroestática resistente a la corrosión y fabricado con material ptr, tubos de acero o estructura rolada todos de alta durabilidad.</p>

San Eduardo 399  
Fraccionamiento Bodegas de San Juan  
Zapopan, Jalisco, México C.P. 45019  
T. +52 (33) 36.30.4216  
01 (800) 900.6699  
info@progym.com.mx  
www.progym.com.mx

*[Handwritten signatures and initials]*

*[Handwritten signatures and initials]*



<p>Banco Predicador</p>		<p><b>Marca:</b> Progym <b>Modelo:</b> PR-040A <b>Dimensiones:</b> 132*113*40 cm <b>Peso neto:</b> 45 kg Banco predicador para bíceps. Tapizado en vinil de alta densidad para tráfico intenso con garantía extendida en caso de daños, pintura electrostática resistente a la corrosión y fabricado con material ptr, tubos de acero o estructura rolada todos de alta durabilidad.</p>
<p>Banca Sentadilla Sissy</p>		<p><b>Marca:</b> Progym <b>Modelo:</b> PR-683 <b>Dimensiones:</b> 93*62*50 cm <b>Peso neto:</b> 21 kg Para trabajar cuerpo inferior. Tapizada en vinil de alta densidad para tráfico intenso con garantía extendida en caso de daños, pintura electrostática resistente a la corrosión y fabricado con material ptr, tubos de acero o estructura rolada todos de alta durabilidad. Altura ajustable.</p>
<p>Banco desarrollador de glúteo y pierna</p>		<p><b>Marca:</b> Progym <b>Modelo:</b> PLR Banco de glúteos / isquiotibiales Desarrollador de glúteo y pierna. Tapizado en vinil de alta densidad para tráfico intenso con garantía extendida en caso de daños, pintura electrostática resistente a la corrosión y fabricado con material ptr, tubos de acero o estructura rolada todos de alta durabilidad.</p>
<p>Banca para levantamiento vertical de rodilla</p>		<p><b>Marca:</b> Progym <b>Modelo:</b> PR-027 <b>Dimensiones:</b> 112*78*155 cm <b>Peso neto:</b> 75 kg Tapizado en vinil de alta densidad para tráfico intenso con garantía extendida en caso de daños, pintura electrostática resistente a la corrosión y fabricado con ptr, tubos de acero calibre 11 o estructura rolada, todos de alta durabilidad</p>

**APARATOS SELECTORIZADO**

Handwritten signatures and marks are present in the bottom right area of the page.

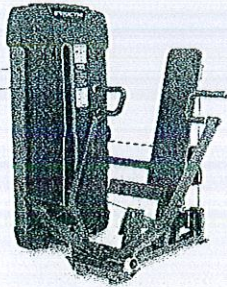
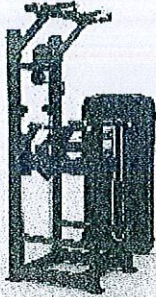
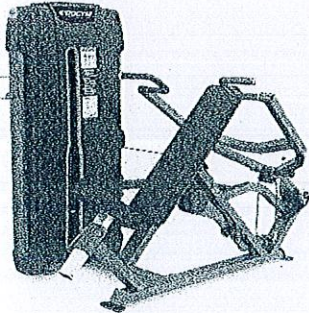
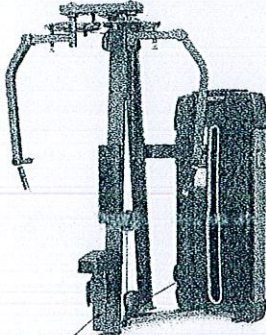

<p>Press de Pecho</p>		<p><b>Marca:</b> Progym  <b>Modelo:</b> PS-008  <b>Dimensiones:</b> 1400*1350*1500 mm  <b>Peso integrado:</b> 102 kg  <b>Peso neto:</b> 214 kg  <b>Diseño:</b> Ergonómico, biomecánicamente correcto, duradero  <b>Estructura:</b> Acero calibre 11 con tratamiento anticorrosivo de 2.5" x 4"  <b>Pintura:</b> Electroestática resistente a la corrosión  <b>Tapicería:</b> fabricados con vinil de alta resistencia para tráfico intenso con garantía extendida en caso de daños.</p>
<p>Dominadas asistidas</p>		<p><b>Marca:</b> Progym  <b>Modelo:</b> PS-009  <b>Dimensiones:</b> 1550*1370*2360 mm  <b>Peso integrado:</b> 102 kg  <b>Peso neto:</b> 289 kg  <b>Diseño:</b> Ergonómico, biomecánicamente correcto, duradero  <b>Estructura:</b> Acero calibre 11 con tratamiento anticorrosivo de 2.5" x 4"  <b>Pintura:</b> Electroestática resistente a la corrosión  <b>Tapicería:</b> fabricados con vinil de alta resistencia para tráfico intenso con garantía extendida en caso de daños.</p>
<p>Hombro</p>		<p><b>Marca:</b> Progym  <b>Modelo:</b> PS-006  <b>Dimensiones:</b> 1900*1350*1500 mm  <b>Peso integrado:</b> 102 kg  <b>Peso neto:</b> 231 kg  <b>Diseño:</b> Ergonómico, biomecánicamente correcto, duradero  <b>Estructura:</b> Acero calibre 11 con tratamiento anticorrosivo de 2.5" x 4"  <b>Pintura:</b> Electroestática resistente a la corrosión  <b>Tapicería:</b> fabricados con vinil de alta resistencia para tráfico intenso con garantía extendida en caso de daños.</p>
<p>Pec Fly</p>		<p><b>Marca:</b> Progym  <b>Modelo:</b> PS-007  <b>Dimensiones:</b> 1240*940*2110 mm  <b>Peso integrado:</b> 102 kg  <b>Peso neto:</b> 227 kg  <b>Diseño:</b> Ergonómico, biomecánicamente correcto, duradero  <b>Estructura:</b> Acero calibre 11 con tratamiento anticorrosivo de 2.5" x 4"  <b>Pintura:</b> Electroestática resistente a la corrosión  <b>Tapicería:</b> fabricados con vinil de alta resistencia para tráfico intenso con garantía extendida en caso de daños.</p>

Handwritten signatures and marks are present at the bottom of the page, including a large signature on the left and several smaller ones on the right.



<p>Aparato 2 en 1 Bíceps y tríceps</p>		<p><b>Marca:</b> ProgyM  <b>Modelo:</b> PSD-087  <b>Dimensiones:</b> 1300*1000*1500 mm  <b>Peso integrado:</b> 68 kg  <b>Peso neto:</b> 230 kg  <b>Diseño:</b> Ergonómico, biomecánicamente correcto, duradero  <b>Estructura:</b> Acero calibre 11 con tratamiento anticorrosivo de 2.5" x 4"  <b>Pintura:</b> Electroestática resistente a la corrosión  <b>Tapicería:</b> fabricados con vinil de alta resistencia para tráfico intenso con garantía extendida en caso de daños.</p>
<p>Abdominal</p>		<p><b>Marca:</b> ProgyM  <b>Modelo:</b> PS-073  <b>Dimensiones:</b> 1300*1000*1500 mm  <b>Peso integrado:</b> 68 kg  <b>Peso neto:</b> 215 kg  <b>Diseño:</b> Ergonómico, biomecánicamente correcto, duradero  <b>Estructura:</b> Acero calibre 11 con tratamiento anticorrosivo de 2.5" x 4"  <b>Pintura:</b> Electroestática resistente a la corrosión  <b>Tapicería:</b> fabricados con vinil de alta resistencia para tráfico intenso con garantía extendida en caso de daños.</p>
<p>Multihip</p>		<p><b>Marca:</b> ProgyM  <b>Modelo:</b> PR-067-A  <b>Dimensiones:</b> 1220*1110*1500 mm  <b>Peso integrado:</b> 102 kg  <b>Peso neto:</b> 290 kg  <b>Diseño:</b> Ergonómico, biomecánicamente correcto, duradero  <b>Estructura:</b> Acero calibre 11 con tratamiento anticorrosivo de 2.5" x 4"  <b>Pintura:</b> Electroestática resistente a la corrosión  <b>Tapicería:</b> fabricados con vinil de alta resistencia para tráfico intenso con garantía extendida en caso de daños.</p>
<p>Aparato 2 en 1 abductor aductor</p>		<p><b>Marca:</b> ProgyM  <b>Modelo:</b> PSD-089  <b>Dimensiones:</b> 1300*1000*1500 mm  <b>Peso integrado:</b> 102 kg  <b>Peso neto:</b> 180 kg  <b>Diseño:</b> Ergonómico, biomecánicamente correcto, duradero  <b>Estructura:</b> Acero calibre 11 con tratamiento anticorrosivo de 2.5" x 4"  <b>Pintura:</b> Electroestática resistente a la corrosión  <b>Tapicería:</b> fabricados con vinil de alta resistencia para tráfico intenso con garantía extendida en caso de daños.</p>

Handwritten signatures and marks are present at the bottom of the page, including a large signature on the left and several smaller ones on the right.



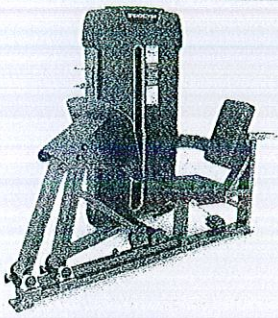
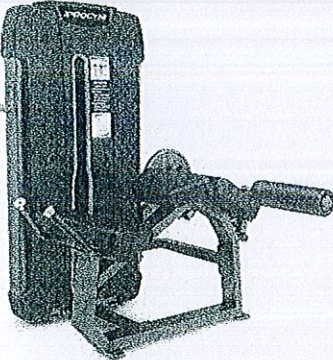
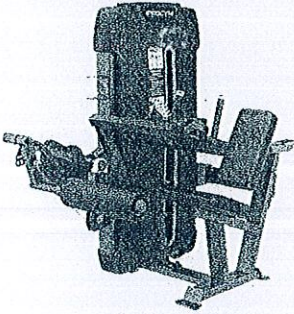
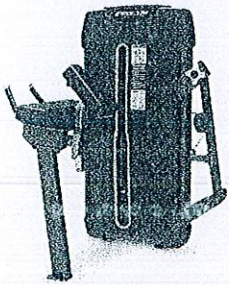

<p>Pierna Press</p>		<p><b>Marca:</b> Progym  <b>Modelo:</b> PS-003  <b>Dimensiones:</b> 1300*1000*1500 mm  <b>Peso integrado:</b> 102 kg  <b>Peso neto:</b> 255 kg  <b>Diseño:</b> Ergonómico, biomecánicamente correcto, duradero  <b>Estructura:</b> Acero calibre 11 con tratamiento anticorrosivo de 2.5" x 4"  <b>Pintura:</b> Electroestática resistente a la corrosión  <b>Tapicería:</b> fabricados con vinil de alta resistencia para tráfico intenso con garantía extendida en caso de daños.</p>
<p>Aparato 2 en 1 Femoral acostado y extensión de pierna</p>		<p><b>Marca:</b> Progym  <b>Modelo:</b> PSD-086  <b>Dimensiones:</b> 1500*1300*1500 mm  <b>Peso integrado:</b> 102 kg  <b>Peso neto:</b> 235kg  <b>Diseño:</b> Ergonómico, biomecánicamente correcto, duradero  <b>Estructura:</b> Acero calibre 11 con tratamiento anticorrosivo de 2.5" x 4"  <b>Pintura:</b> Electroestática resistente a la corrosión  <b>Tapicería:</b> fabricados con vinil de alta resistencia para tráfico intenso con garantía extendida en caso de daños.</p>
<p>Femoral Sentado</p>		<p><b>Marca:</b> Progym  <b>Modelo:</b> PS-023  <b>Dimensiones:</b> 1580*1050*1500 mm  <b>Peso integrado:</b> 102kg  <b>Peso neto:</b> 220 kg  <b>Diseño:</b> Ergonómico, biomecánicamente correcto, duradero  <b>Estructura:</b> Acero calibre 11 con tratamiento anticorrosivo de 2.5" x 4"  <b>Pintura:</b> Electroestática resistente a la corrosión  <b>Tapicería:</b> Fabricados con vinil de alta resistencia para tráfico intenso con garantía extendida en caso de daños.</p>
<p>Glúteo</p>		<p><b>Marca:</b> Progym  <b>Modelo:</b> PS-024  <b>Dimensiones:</b> 1300*960*1500 mm  <b>Peso integrado:</b> 102kg  <b>Peso neto:</b> 220 kg  <b>Diseño:</b> Ergonómico, biomecánicamente correcto, duradero  <b>Estructura:</b> Acero calibre 11 con tratamiento anticorrosivo de 2.5" x 4"  <b>Pintura:</b> Electroestática resistente a la corrosión  <b>Tapicería:</b> Fabricados con vinil de alta resistencia para tráfico intenso con garantía extendida en caso de daños.</p>

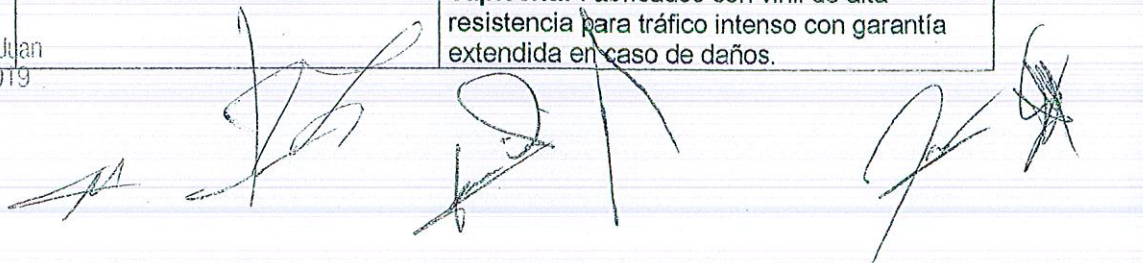
San Eduardo 399  
 Fraccionamiento Bodegas de San Juan  
 Zapopan, Jalisco, México C.P. 45019  
 T. +52 (33) 36.30.4216  
 01 (800) 900.6699  
 info@progym.com.mx  
 www.progym.com.mx



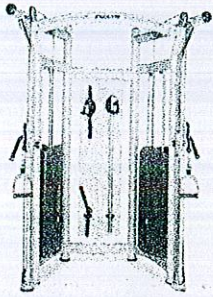
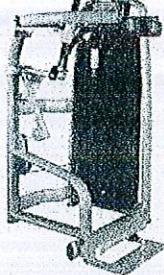
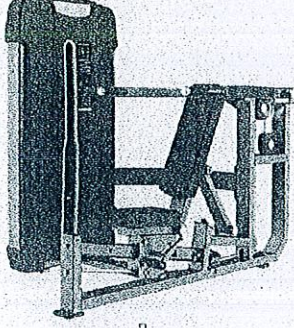

<p>Entrenador funcional con doble cable de polea ajustable</p>		<p><b>Marca:</b> Progym  <b>Modelo:</b> PR-005A  <b>Dimensiones:</b> 1100*1460*2282 mm  <b>Peso integrado:</b> 2 columnas de 68kg cada una  <b>Peso neto:</b> 370.kg  <b>Diseño:</b> Ergonómico, biomecánicamente correcto, duradero  <b>Estructura:</b> Acero calibre 11 con tratamiento anticorrosivo de 2.5" x 4"  <b>Pintura:</b> Electroestática resistente a la corrosión</p>
<p>Pantorrilla Parado</p>		<p><b>Marca:</b> Progym  <b>Modelo:</b> PR-749  <b>Dimensiones:</b> 1050*1200*1500 mm  <b>Peso integrado:</b> 102kg  <b>Peso neto:</b> 214 kg  <b>Diseño:</b> Ergonómico, biomecánicamente correcto, duradero  <b>Estructura:</b> Acero calibre 11 con tratamiento anticorrosivo de 2.5" x 4"  <b>Pintura:</b> Electroestática resistente a la corrosión  <b>Tapicería:</b> Fabricados con vinil de alta resistencia para tráfico intenso con garantía extendida en caso de daños</p>
<p>Multipress</p>		<p><b>Marca:</b> Progym  <b>Modelo:</b> PSD-084  <b>Dimensiones:</b> 1500*1300*1500 mm  <b>Peso integrado:</b> 102 kg  <b>Peso neto:</b> 194kg  <b>Estructura:</b> Acero calibre 11 con tratamiento anticorrosivo de 2.5" x 4"  <b>Pintura:</b> Electroestática resistente a la corrosión  <b>Tapicería:</b> Fabricados con vinil de alta resistencia para tráfico intenso con garantía extendida en caso de daños</p>
<p>Aparato 2 en 1 press de pecho con extensión de pierna</p>		<p><b>Marca:</b> Progym  <b>Modelo:</b> MS-8805  <b>Peso integrado:</b> 102 kg  <b>Estructura:</b> Acero calibre 11 con tratamiento anticorrosivo de 2.5" x 4"  <b>Pintura:</b> Electroestática  <b>Tapicería:</b> fabricados con vinil de alta resistencia (contra corrosión e impermeable)</p>

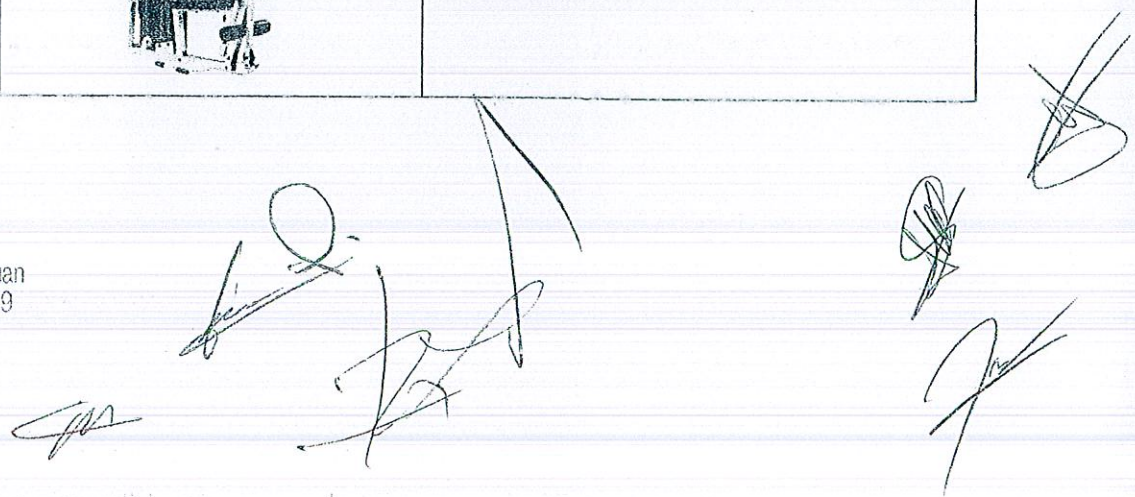



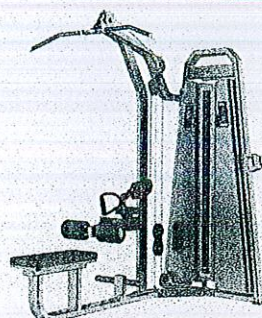
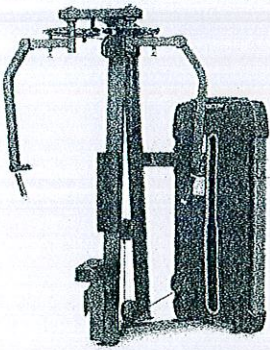

<p>Aparato 2 en 1 polea alta con remo</p>		<p><b>Marca:</b> ProgyM  <b>Modelo:</b> PSD-085  <b>Dimensiones:</b> 1700*855*2150 mm  <b>Peso integrado:</b> 102 kg  <b>Peso neto:</b> 220kg  <b>Diseño:</b> Ergonómico, biomecánicamente correcto, duradero  <b>Estructura:</b> Acero calibre 11 con tratamiento anticorrosivo de 2.5" x 4"  <b>Pintura:</b> Electroestática resistente a la corrosión  <b>Tapicería:</b> fabricados con vinil de alta resistencia para tráfico intenso con garantía extendida en caso de daños</p>
<p>Aparato 2 en 1 peck fly y deltoide</p>		<p><b>Marca:</b> ProgyM  <b>Modelo:</b> PS-007  <b>Dimensiones:</b> 1240*940*2110 mm  <b>Peso integrado:</b> 102 kg  <b>Peso neto:</b> 227 kg  <b>Diseño:</b> Ergonómico, biomecánicamente correcto, duradero  <b>Estructura:</b> Acero calibre 11 con tratamiento anticorrosivo de 2.5" x 4"  <b>Pintura:</b> Electroestática resistente a la corrosión  <b>Tapicería:</b> fabricados con vinil de alta resistencia para tráfico intenso con garantía extendida en caso de daños</p>

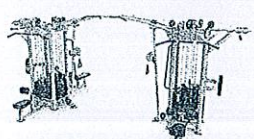
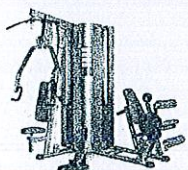
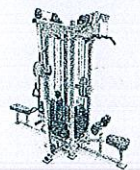
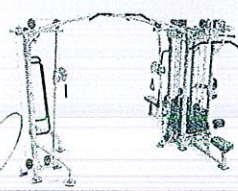
**JUNGLAS DE ESTACIONES**

<p>Jungla de 8 estaciones</p>		<p><b>Marca:</b> ProgyM          Fabricada en acero calibre 11 o 12 de 2" o 3" x 2" o 3" y 2" o 3" x 3" o 4" de las cuales los siguientes conceptos llevan peso adicional de:</p> <ul style="list-style-type: none"> <li>a) Press de pierna sentado 136 kg</li> <li>b) Combo femoral acostado y extensión de pierna 102 kg</li> <li>c) Tríceps parado 68 kg</li> <li>d) Polea alta 102 kg</li> <li>e) Remo sentado 102 kg</li> <li>f) Cable cruzado ajustable 68 kg</li> <li>g) Remo 102 kg</li> <li>h) Columna ajustable 68 kg</li> </ul> <p><b>Pintura:</b> Electroestática resistente a la corrosión  <b>Tapicería:</b> fabricados con vinil de alta resistencia para tráfico intenso con garantía extendida en caso de daños</p>
<p>Jungla de 3 estaciones</p>		
<p>Jungla de 4 estaciones</p>		
<p>Jungla de 5 estaciones</p>		

Handwritten signatures and marks at the bottom of the page.

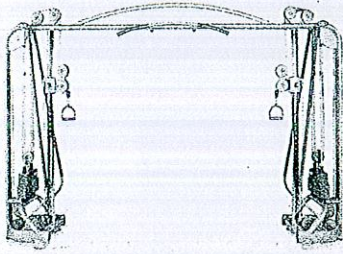

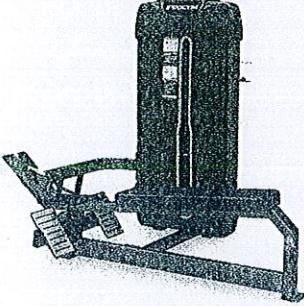
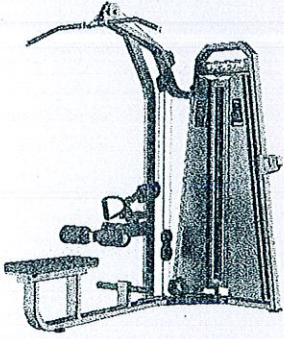

<p>Cable cruzado ajustable</p>		<p><b>Marca:</b> Progym  <b>Modelo:</b> PR-8849  <b>Dimensiones:</b> 3900*680*2420 mm  <b>Peso integrado:</b> 2 columnas de 80 kg c/u  <b>Peso neto:</b> 308 kg  <b>Diseño:</b> Ergonómico, biomecánicamente correcto, duradero  <b>Estructura:</b> Acero calibre 11 con tratamiento anticorrosivo de 2.5" x 4"  <b>Pintura:</b> Electroestática resistente a la corrosión</p>
<p>Tríceps Parado</p>		<p><b>Marca:</b> Progym  <b>Modelo:</b> PR-639  <b>Dimensiones:</b> 747*680*2420 mm  <b>Peso integrado:</b> 102 kg  <b>Diseño:</b> Ergonómico, biomecánicamente correcto, duradero  <b>Estructura:</b> Acero calibre 11 con tratamiento anticorrosivo de 2.5" x 4"  <b>Pintura:</b> Electroestática resistente a la corrosión</p>
<p>Remo sentado</p>		<p><b>Marca:</b> Progym  <b>Modelo:</b> PS-033  <b>Dimensiones:</b> 2820*1090*2230 mm  <b>Peso integrado:</b> 102 kg  <b>Diseño:</b> Ergonómico, biomecánicamente correcto, duradero  <b>Estructura:</b> Acero calibre 11 con tratamiento anticorrosivo de 2.5" x 4"  <b>Pintura:</b> Electroestática resistente a la corrosión  <b>Tapicería:</b> fabricados con vinil de alta resistencia para tráfico intenso con garantía extendida en caso de daños</p>
<p>Polea Alta</p>		<p><b>Marca:</b> Progym  <b>Modelo:</b> PS-035  <b>Dimensiones:</b> 2820*1090*2230 mm  <b>Peso integrado:</b> 102 kg  <b>Diseño:</b> Ergonómico, biomecánicamente correcto, duradero  <b>Estructura:</b> Acero calibre 11 con tratamiento anticorrosivo de 2.5" x 4"  <b>Pintura:</b> Electroestática resistente a la corrosión  <b>Tapicería:</b> fabricados con vinil de alta resistencia para tráfico intenso con garantía extendida en caso de daños</p>

Handwritten signatures and initials are present at the bottom of the page, including a large signature on the left and several initials on the right.

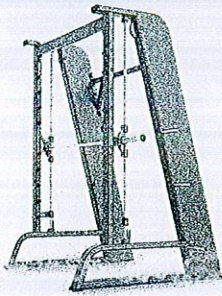
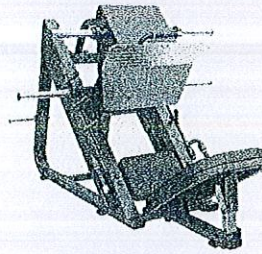

**APARATOS DE PESO LIBRE**

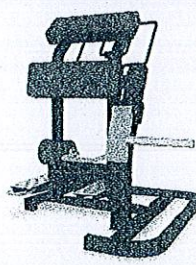
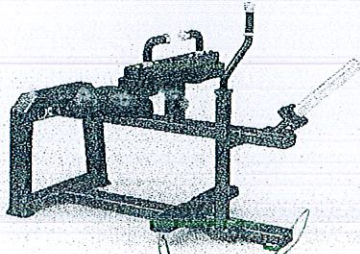
<p>Máquina Smith</p>		<p><b>Marca:</b> Progym  <b>Modelo:</b> PR-163B  <b>Dimensiones:</b> 1400*2090*2500 mm  <b>Peso neto:</b> 222 kg  <b>Diseño:</b> Ergonómico, biomecánicamente correcto, duradero  <b>Estructura:</b> Fabricado en acero calibre 11 con tratamiento anticorrosivo de 3"  <b>Pintura:</b> Electroestática resistente a la corrosión  <b>Incluye:</b> Barra de 20kg</p>
<p>Press de Pierna</p>		<p><b>Marca:</b> Progym  <b>Modelo:</b> PR-156  <b>Dimensiones:</b> 2200*1200*430 mm  <b>Peso neto:</b> 178 kg  <b>Diseño:</b> Ergonómico, biomecánicamente correcto, duradero  <b>Estructura:</b> Fabricado en acero calibre 11 con tratamiento anticorrosivo de 3"  <b>Pintura:</b> Electroestática resistente a la corrosión  <b>Tapicería:</b> fabricados con vinil de alta resistencia para tráfico intenso con garantía extendida en caso de daños</p>
<p>Jaula de Poder</p>		<p><b>Marca:</b> Progym  <b>Modelo:</b> PR-021  <b>Dimensiones (LxAnxAI):</b> 1100*800*2250 mm  <b>Peso neto:</b> 178 kg  <b>Diseño:</b> Ergonómico, biomecánicamente correcto, duradero  <b>Estructura:</b> Acero calibre 8 con tratamiento anticorrosivo de 3" x 4"  <b>Pintura:</b> Electroestática resistente a la corrosión</p>
<p>Flexión de pierna hincado</p>		<p><b>Marca:</b> Progym  <b>Modelo:</b> A-17  <b>Diseño:</b> Ergonómico, biomecánicamente correcto, duradero  <b>Estructura:</b> Fabricado en tubos de acero de 3"  <b>Pintura:</b> Electroestática resistente a la corrosión  <b>Tapicería:</b> fabricados con vinil de alta resistencia para tráfico intenso con garantía extendida en caso de daños</p>
<p>Costurera</p>		<p><b>Marca:</b> Progym  <b>Modelo:</b> PR-162  <b>Dimensiones:</b> 1280*620*580 mm  <b>Peso neto:</b> 50 kg  <b>Diseño:</b> Ergonómico, biomecánicamente correcto, duradero  <b>Estructura:</b> Fabricado en tubos de acero de 3"  <b>Pintura:</b> Electroestática resistente a la corrosión</p>

*(Handwritten signatures and scribbles)*

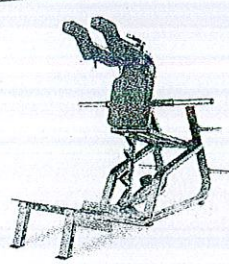
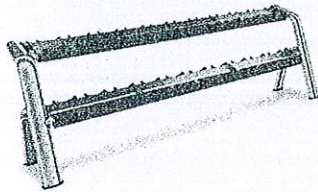
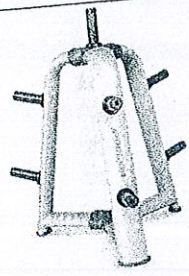
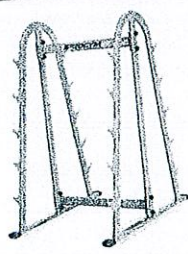

<p>Pantorrilla Parado</p>		<p><b>Tapicería:</b> fabricados con vinil de alta resistencia para tráfico intenso con garantía extendida en caso de daños</p> <p><b>Marca:</b> Progym  <b>Modelo:</b> PR-165  <b>Dimensiones:</b> 2020*1630*1420 mm  <b>Peso neto:</b> 130 kg  <b>Diseño:</b> Ergonómico, biomecánicamente correcto, duradero  <b>Estructura:</b> Fabricado en tubos de acero de 3"  <b>Pintura:</b> Electrostática resistente a la corrosión  <b>Tapicería:</b> fabricados con vinil de alta resistencia para tráfico intenso con garantía extendida en caso de daños</p>
<p><b>RACKS</b>          Rack para 10 pares de mancuernas</p>		<p><b>Marca:</b> Progym  <b>Modelo:</b> PR-432  <b>Dimensiones:</b> 2440*510*880 mm  <b>Peso bruto:</b> 44 kg  <b>Capacidad:</b> 10 pares de mancuernas de pesos variados.  <b>Estructura:</b> Fabricado en tubos de acero de 3"  <b>Pintura:</b> Electrostática resistente a la corrosión</p>
<p>Rack para discos</p>		<p><b>Marca:</b> Progym  <b>Modelo:</b> PR-628  <b>Dimensiones:</b> 860*860*980 mm  <b>Peso neto:</b> 26 kg          Para discos de 2 pulgadas de diferentes pesos.  <b>Estructura:</b> Fabricado en tubos de acero de 3"  <b>Pintura:</b> Electrostática resistente a la corrosión</p>
<p>Rack para 10 barras rectas o "Z"</p>		<p><b>Marca:</b> Progym  <b>Modelo:</b> PR-039  <b>Dimensiones:</b> 1480*1180*150 mm  <b>Peso neto:</b> 68 kg  <b>Capacidad:</b> 10 barras rectas o "z" desde 20 hasta 110 lb  <b>Estructura:</b> Fabricado en tubos de acero de 3"  <b>Pintura:</b> Electrostática resistente a la corrosión</p>

San Eduardo 399  
 Fraccionamiento Bodegas de San Juan  
 Zapopan, Jalisco, México C.P. 45019  
 T. +52 (33) 36.30.4216  
 01 (800) 900.6699  
 info@progym.com.mx  
 www.progym.com.mx

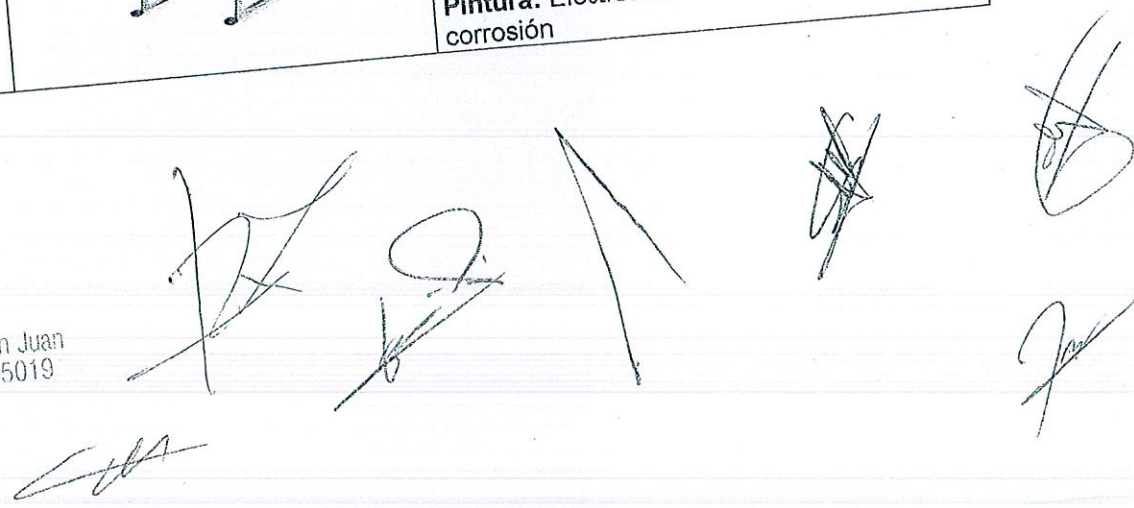

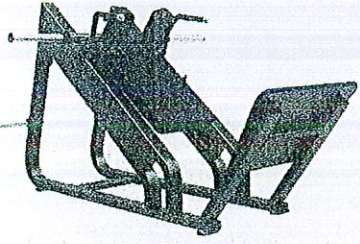
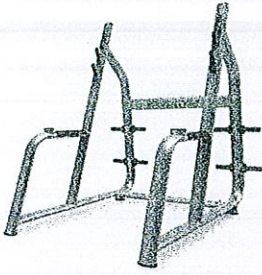

<p>Rack de Sentadilla Hack</p>		<p><b>Marca:</b> Progym  <b>Modelo:</b> PR-157  <b>Dimensiones:</b> 2430*780*600 mm  <b>Peso neto:</b> 195 kg  <b>Diseño:</b> Ergonómico, biomecánicamente correcto, duradero  <b>Estructura:</b> Fabricado en tubo de acero de 3" calibre 11  <b>Pintura:</b> Electroestática resistente a la corrosión  <b>Tapicería:</b> fabricados con vinil de alta resistencia para tráfico intenso con garantía extendida en caso de daños</p>
<p>Rack de Sentadilla</p>		<p><b>Marca:</b> Progym  <b>Modelo:</b> PR-651  <b>Dimensiones:</b> 1735*1692*1840 mm  <b>Peso neto:</b> 87 kg  <b>Estructura:</b> Fabricado en tubos de acero de carbono de 3"  <b>Pintura:</b> Electroestática resistente a la corrosión</p>

**CARDIO**

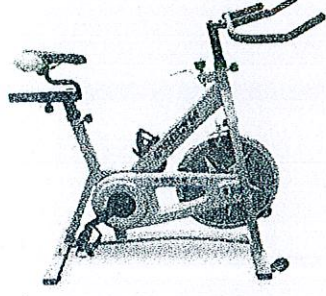
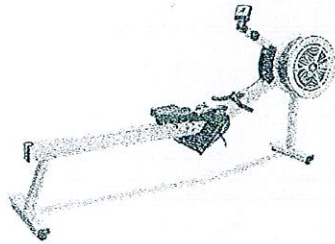

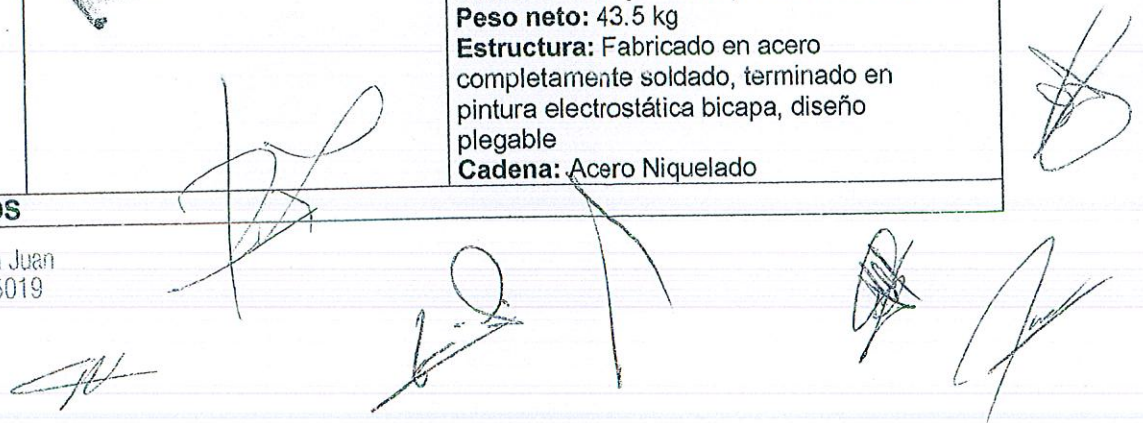

<p>Bicicletas estacionarias para uso rudo o constante</p>		<p><b>Marca:</b> Progym  <b>Modelo:</b> SP-02  <b>Dimensiones:</b> 1160*500*1120mm  <b>Peso neto:</b> 45 kg (100 lb)  <b>Estructura:</b> Diseño ergonómico de acero completamente soldado con tratamiento resistente a la corrosión y 2 capas de pintura  <b>Calidad:</b> Comercial, para uso rudo o constante con garantía de funcionamiento  <b>Sistema de Transmisión:</b> Cadena  <b>Asiento:</b> Unisex ultra-acolchado, con ajuste horizontal y vertical.  <b>Pedales:</b> Cuerpo de acero con canastilla metálica</p>
<p>Remo de cadena de alto rendimiento para uso rudo o constante</p>		<p><b>Marca:</b> Progym  <b>Modelo:</b> RP-22  <b>Calidad:</b> Comercial, para uso rudo o constante con garantía de funcionamiento  <b>Generador, 8 niveles</b>  <b>Pantalla LCD</b>  <b>Dimensiones completas:</b> 2460*620*1255 mm  <b>Dimensiones (doblado):</b> 1383*625*1566 mm  <b>Peso neto:</b> 43.5 kg  <b>Estructura:</b> Fabricado en acero completamente soldado, terminado en pintura electroestática bicapa, diseño plegable  <b>Cadena:</b> Acero Niquelado</p>

**PESAS Y ACCESORIOS**

San Eduardo 399  
 Fraccionamiento Bodegas de San Juan  
 Zapopan, Jalisco, México C.P. 45019  
 T. +52 (33) 36.30.4216  
 01 (800) 900.6699  
 info@progym.com.mx  
 www.progym.com.mx

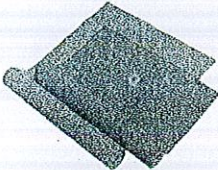

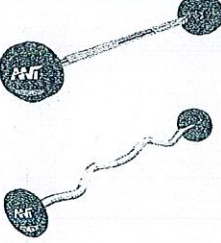

<p>Tapetes de Yoga</p>		<p><b>Marca:</b> Progym  <b>Modelo:</b> SPCT-PVC-Y6MM  <b>Descripción:</b> Tapete de Yoga (Yoga Mat)  <b>Medidas:</b> Largo: 170cm Ancho: 59cm  <b>Grosor:</b> 6mm</p>
<p>Pelotas de estabilidad de 55cm de diámetro</p>		<p><b>Marca:</b> Progym  <b>Modelo:</b> FT-ABGB-55  <b>Descripción:</b> Pelotas de estabilidad de 55cm  <b>Medidas:</b> 55cm de diámetro</p>
<p>Set de discos de fierro plastificados</p>		<p><b>Marca:</b> Ant  <b>Código:</b> P-OPHR  Set de discos de fierro plastificados, el set consta de un par de discos de los siguientes pesos: 2.5 libras, 5 libras, 10 libras, 25 libras, 35 libras y 45 libras, dando un peso total de 245 libras cada set.</p>
<p>Sets de mancuernas de fierro plastificadas</p>		<p><b>Marca:</b> Ant  <b>Código:</b> DB-HRD  Set de mancuernas de fierro plastificadas, hexagonales. El Set consta de los siguientes pesos: 1 par de 5 libras, 1 par de 10 libras, 1 par de 15 libras, 1 par de 20 libras, 1 par de 25 libras, 1 par de 30 libras, 1 par de 35 libras 1 par de 40 libras 1 par de 45 libras y 1 par de 50 libras  <b>Especificaciones:</b> Las barras están fabricadas con acero de fundición maquinado con estriado para mejor agarre. Terminado en Cromo para alta durabilidad.  Los pesos montados hexagonales son de fierro de fundición calibrado y cubierta de hule vulcanizado.  Las mancuernas hexagonales están recubiertas por una cubierta de hule para evitar oxidación.</p>
<p>Set de barras rectas y barras z con peso integrado</p>		<p><b>Marca:</b> Ant  <b>Código:</b> PS-SBR  Set de barras rectas y barras z con peso integrado. Cada set incluye 5 barras z con un peso de 20, 30, 40, 50 y 60 libras, y 5 barras rectas con un peso de 70, 80, 90, 100 y 110 lb.</p>

**PINTURA**

a) Pintura electrostática resistente a la corrosión.

**TAPICERÍA**

San Eduardo 399  
Fraccionamiento Bodegas de San Juan  
Zapopan, Jalisco, México C.P. 45019  
T. +52 (33) 36.30.4216  
01 (800) 900.6699  
info@progym.com.mx  
www.progym.com.mx

*(Handwritten signatures and marks)*



- a) Los aparatos y accesorios que lo requieran serán tapizados en vinil de alta resistencia o para tráfico intenso con garantía extendida en caso de daños

### SUMINISTRO E INSTALACION

- a) Este será en cada unidad deportiva a partir de la fecha de notificación del fallo debiendo concluir la totalidad de los proyectos más tardar el 30 de abril de 2020, debiendo adjuntar un cronograma de ejecución de los proyectos, el cual deberá ajustarse a la vigencia del contrato.

### CONSIDERACIONES GENERALES

- a) Aparatos y accesorios de una misma línea en cada unidad deportiva.
- b) Garantías comprobables:
- Garantía de por vida en Marcos, Soldaduras, Acero sólido y Pilas de pesas.
  - Garantía de 5 años en Rodamientos sin fricción, Levas, Varillas de guía, Bujes, Poleas y Ruedas.
  - Garantía de 2 años en Cables.
  - Garantía de 1 año en Tapicería.
  - Bicicletas: 5 años en marcos, 2 años en partes electrónicas y 1 año en mano de obra cambio de piezas.

ATENTAMENTE

ISMAEL NERI/PACHECO  
PROGYM S DE RL DE CV



MUNICIPIO DE SAN PEDRO GARZA GARCÍA, NUEVO LEÓN  
Secretaría de Administración  
Dirección de Adquisiciones

Concurso por Licitación Pública Nacional Presencial No. SA-DA-CL-01/2020  
"Suministro e instalación de Aparatos y Accesorios de acondicionamiento Físico  
para Gimnasios Municipales"

Anexo 2. "Especificaciones por proyectos"  
Proyecto 1. Gimnasio San Pedro 400

#	Descripción	Unidad	Cantidad
1	<b>Suministro e Instalación de Banca Olímpica Plana</b> Marca: Progy Modelo: PR-623 Banca olímpica plana con medidas de 170cm ancho, 140cm de largo y 118cm de alto. Tapizada en vinil de alta densidad para tráfico intenso con garantía extendida en caso de daños, pintura electroestática resistente a la corrosión y fabricado con material ptr, tubos de acero o estructura rolada todos de alta durabilidad.	Pieza	1
2	<b>Suministro e Instalación de Banca Olímpica Inclinada</b> Marca: Progy Modelo: PR-630 Banca olímpica inclinada con medidas de 180cm de ancho x 160cm de largo y 140 cm de altura. Tapizada en vinil de alta densidad para tráfico intenso con garantía extendida en caso de daños, pintura electroestática resistente a la corrosión y fabricado con material ptr, tubos de acero o estructura rolada todos de alta durabilidad.	Pieza	1
3	<b>Suministro e Instalación de Banca Olímpica Declinada</b> Marca: Progy Modelo: PR-643 Banca olímpica declinada con medidas de 180cm de ancho x 160cm de largo y 118 cm de altura. Tapizada en vinil de alta densidad para tráfico intenso con garantía extendida en caso de daños, pintura electroestática resistente a la corrosión y fabricado con material ptr, tubos de acero o estructura rolada todos de alta durabilidad.	Pieza	1
4	<b>Suministro e Instalación de Banca Olímpica Militar</b> Marca: Progy Modelo: PR-634 Dimensiones: 116*163*184 cm Peso neto: 85 kg Tapizada en vinil de alta densidad para tráfico intenso con garantía extendida en caso de daños, pintura electroestática resistente a la corrosión y fabricado con material ptr, tubos de acero o estructura rolada todos de alta durabilidad.	Pieza	1
5	<b>Suministro e Instalación de Banca Plana</b> Marca: Progy Modelo: PR-336 Banca plana con medidas de 128 cm de largo, 35 cm de ancho y 40 cm de altura. Tapizada en vinil de alta densidad para tráfico intenso con garantía extendida en caso de daños, pintura electroestática resistente a la corrosión y fabricado con material ptr, tubos de acero o estructura rolada todos de alta durabilidad.	Pieza	1
6	<b>Suministro e Instalación de Banca Ajustable</b> Marca: Progy	Pieza	1

San Eduardo  
Fraccionamiento San Juan  
Zapopan, Jalisco, México C.P. 45019  
T. +52 (33) 36.30.4216  
01 (800) 900.6699  
info@progy.com.mx  
www.progy.com.mx

*[Handwritten signatures and marks]*



	<p>Modelo: PR-037A                  Banca ajustable con medidas de 150cm de largo x 52cm de ancho x 120 cm de altura. Tapizada en vinil de alta densidad para tráfico intenso con garantía extendida en caso de daños, pintura electroestática resistente a la corrosión y fabricado con material ptr, tubos de acero o estructura rolada todos de alta durabilidad.</p>		
7	<p><b>Suministro e Instalación de Banca Declinada Ajustable</b>                  Marca: Progym                  Modelo: PR-034A                  Dimensiones: 155*67*120cm                  Peso neto: 40 kg                  Banca declinada Ajustable de hasta 7 posiciones. Tapizada en vinil de alta densidad para tráfico intenso con garantía extendida en caso de daños, pintura electroestática resistente a la corrosión y fabricado con material ptr, tubos de acero o estructura rolada todos de alta durabilidad.</p>	Pieza	1
8	<p><b>Suministro e Instalación de Banco Hiperextensión</b>                  Marca: Progym                  Modelo: GHD                  Banca de hiperextensión de respaldo, con diferentes grados de inclinación que le permite ubicarse correctamente mientras realiza una variedad de movimientos, trabajando las siguientes áreas del cuerpo: abdominal, oblicuos, espalda baja, glúteos e isquiotibiales, tapizada en vinil de alta densidad, pintura electroestática y fabricada con tubos de acero calibre 11 o estructura rolada todos de alta durabilidad.</p>	Pieza	1
9	<p><b>Suministro e Instalación de Banco Predicador para Bíceps</b>                  Marca: Progym                  Modelo: PR-040A                  Dimensiones: 132*113*40 cm                  Peso neto: 45 kg                  Tapizado en vinil de alta densidad para tráfico intenso con garantía extendida en caso de daños, pintura electroestática resistente a la corrosión y fabricado con material ptr, tubos de acero o estructura rolada todos de alta durabilidad.</p>	Pieza	1
10	<p><b>Suministro e Instalación de Banca Desarrollador Glúteo y Pierna</b>                  Marca: Progym                  Modelo: PLR                  Banco de glúteos / isquiotibiales                  Desarrollador de glúteo y pierna. Tapizado en vinil de alta densidad para tráfico intenso con garantía extendida en caso de daños, pintura electroestática resistente a la corrosión y fabricado con material ptr, tubos de acero o estructura rolada todos de alta durabilidad.</p>	Pieza	1
11	<p><b>Suministro e Instalación de Banca Sentadilla Sissy (cuerpo inferior)</b>                  Marca: Progym                  Modelo: PR-683                  Dimensiones: 93*62*50 cm                  Peso neto: 21 kg                  Para trabajar cuerpo inferior. Tapizada en vinil de alta densidad para tráfico intenso con garantía extendida en caso de daños, pintura electroestática resistente a la corrosión y fabricado con material ptr, tubos de acero o estructura rolada todos de alta durabilidad.                  Altura ajustable.</p>	Pieza	1
12	<p><b>Suministro e Instalación de Hombro</b>                  Marca: Progym                  Modelo: PS-006                  Dimensiones: 1900*1350*1500 mm                  Peso integrado: 102 kg                  Peso neto: 231 kg</p>	Pieza	1

San Eduardo 359  
 Fraccionamiento Bodegas de San Juan  
 Zapopan, Jalisco, México C.P. 45019  
 T. +52 (33) 36.30.4216  
 01 (800) 900.6699  
 info@progym.com.mx  
 www.progym.com.mx

Handwritten signatures and initials are present at the bottom of the page, including a large signature on the left and several smaller ones on the right.



	<p>Diseño: Ergonómico, biomecánicamente correcto, duradero                  Estructura: Acero calibre 11 con tratamiento anticorrosivo de 2.5" x 4"                  Pintura: Electroestática resistente a la corrosión                  Tapicería: fabricados con vinil de alta resistencia para tráfico intenso con garantía extendida en caso de daños.</p>		
13	<p><b>Suministro e instalación de Pec Fly</b>                  Marca: Progy                  Modelo: PS-007                  Dimensiones: 1240*940*2110 mm                  Peso integrado: 102 kg                  Peso neto: 227 kg                  Diseño: Ergonómico, biomecánicamente correcto, duradero                  Estructura: Acero calibre 11 con tratamiento anticorrosivo de 2.5" x 4"                  Pintura: Electroestática resistente a la corrosión                  Tapicería: fabricados con vinil de alta resistencia para tráfico intenso con garantía extendida en caso de daños.</p>	Pieza	1
14	<p><b>Suministro e instalación de Aparato 2 en 1 Abductor y Aductor</b>                  Marca: Progy                  Modelo: PSD-089                  Dimensiones: 1300*1000*1500 mm                  Peso integrado: 102 kg                  Peso neto: 180 kg                  Diseño: Ergonómico, biomecánicamente correcto, duradero                  Estructura: Acero calibre 11 con tratamiento anticorrosivo de 2.5" x 4"                  Pintura: Electroestática resistente a la corrosión                  Tapicería: fabricados con vinil de alta resistencia para tráfico intenso con garantía extendida en caso de daños.</p>	Pieza	1
15	<p><b>Suministro e instalación de Pantorrilla Parado</b>                  Marca: Progy                  Modelo: PR-749                  Dimensiones: 1050*1200*1500 mm                  Peso integrado: 102kg                  Peso neto: 214 kg                  Diseño: Ergonómico, biomecánicamente correcto, duradero                  Estructura: Acero calibre 11 con tratamiento anticorrosivo de 2.5" x 4"                  Pintura: Electroestática resistente a la corrosión                  Tapicería: Fabricados con vinil de alta resistencia para tráfico intenso con garantía extendida en caso de daños.</p>	Pieza	1
16	<p><b>Suministro e instalación de Multipress</b>                  Marca: Progy                  Modelo: PSD-084                  Dimensiones: 1500*1300*1500 mm                  Peso integrado: 102 kg                  Peso neto: 194kg                  Estructura: Acero calibre 11 con tratamiento anticorrosivo de 2.5" x 4"                  Pintura: Electroestática resistente a la corrosión                  Tapicería: Fabricados con vinil de alta resistencia para tráfico intenso con garantía extendida en caso de daños.</p>	Pieza	1
17	<p><b>Suministro e instalación de Abdominal</b>                  Marca: Progy                  Modelo: PS-073                  Dimensiones: 1300*1000*1500 mm                  Peso integrado: 68 kg                  Peso neto: 215 kg                  Diseño: Ergonómico, biomecánicamente correcto, duradero                  Estructura: Acero calibre 11 con tratamiento anticorrosivo de 2.5" x 4"</p>	Pieza	1



	<p>Pintura: Electroestática resistente a la corrosión Tapicería: fabricados con vinil de alta resistencia para tráfico intenso con garantía extendida en caso de daños</p>		
18	<p><b>Suministro e Instalación de Aparato 2 en 1 Femoral Acostado y Extensión de Pierna</b>                  Marca: Progym                  Modelo: PSD-086                  Dimensiones: 1500*1300*1500 mm                  Peso integrado: 102 kg                  Peso neto: 235kg                  Diseño: Ergonómico, biomecánicamente correcto, duradero                  Estructura: Acero calibre 11 con tratamiento anticorrosivo de 2.5" x 4"                  Pintura: Electroestática resistente a la corrosión                  Tapicería: fabricados con vinil de alta resistencia para tráfico intenso con garantía extendida en caso de daños.</p>	Pieza	1
19	<p><b>Suministro e Instalación de Press de Pierna</b>                  Marca: Progym                  Modelo: PS-003                  Dimensiones: 1300*1000*1500 mm                  Peso integrado: 102 kg                  Peso neto: 255 kg                  Diseño: Ergonómico, biomecánicamente correcto, duradero                  Estructura: Acero calibre 11 con tratamiento anticorrosivo de 2.5" x 4"                  Pintura: Electroestática resistente a la corrosión                  Tapicería: fabricados con vinil de alta resistencia para tráfico intenso con garantía extendida en caso de daños.</p>	Pieza	1
20	<p><b>Suministro e Instalación de Glúteo</b>                  Marca: Progym                  Modelo: PS-024                  Dimensiones: 1300*960*1500 mm                  Peso integrado: 102kg                  Peso neto: 220 kg                  Diseño: Ergonómico, biomecánicamente correcto, duradero                  Estructura: Acero calibre 11 con tratamiento anticorrosivo de 2.5" x 4"                  Pintura: Electroestática resistente a la corrosión                  Tapicería: Fabricados con vinil de alta resistencia para tráfico intenso con garantía extendida en caso de daños.</p>	Pieza	1
21	<p><b>Suministro e Instalación de Jungla de 5 estaciones que consta de:</b></p> <ul style="list-style-type: none"> <li>• 1 remo 102kg</li> <li>• 1 Tricep Parado 68kg</li> <li>• 1 Polea Alta 102kg</li> <li>• 2 Cable Ajustable cruzado 68kg</li> </ul> <p>Marca: Progym                  Pintura: Electroestática resistente a la corrosión                  Tapicería: fabricados con vinil de alta resistencia para tráfico intenso con garantía extendida en caso de daños</p>	Pieza	1
22	<p><b>Suministro e Instalación de Remo</b>                  Marca: Progym                  Modelo: PS-033                  Dimensiones: 2820*1090*2230 mm                  Peso integrado: 102 kg                  Diseño: Ergonómico, biomecánicamente correcto, duradero                  Estructura: Acero calibre 11 con tratamiento anticorrosivo de 2.5" x 4"                  Pintura: Electroestática resistente a la corrosión                  Tapicería: fabricados con vinil de alta resistencia para tráfico intenso con garantía extendida en caso de daños</p>	Pieza	1

San Eduardo 399  
 Fraccionamiento Boregas de San Jilay  
 Zapopan, Jalisco, México (C.P. 46019)  
 T. +52 (33) 36.30.4216  
 01 (800) 900.6699  
 info@progym.com.mx  
 www.progym.com.mx



23	<p><b>Suministro e Instalación de tríceps Parado</b>                  Marca: Progym                  Modelo: PR-639                  Dimensiones: 747*680*2420 mm                  Peso integrado: 102 kg                  Diseño: Ergonómico, biomecánicamente correcto, duradero                  Estructura: Acero calibre 11 con tratamiento anticorrosivo de 2.5" x 4"                  Pintura: Electrostática resistente a la corrosión</p>	Pieza	1
24	<p><b>Suministro e Instalación de Polea Alta</b>                  Marca: Progym                  Modelo: PS-035                  Dimensiones: 2820*1090*2230 mm                  Peso integrado: 102 kg                  Diseño: Ergonómico, biomecánicamente correcto, duradero                  Estructura: Acero calibre 11 con tratamiento anticorrosivo de 2.5" x 4"                  Pintura: Electrostática resistente a la corrosión                  Tapicería: fabricados con vinil de alta resistencia para tráfico intenso con garantía extendida en caso de daños</p>	Pieza	1
25	<p><b>Suministro e Instalación de Cable Ajustable Cruzado</b>                  Marca: Progym                  Modelo: PR-8849                  Dimensiones: 3900*680*2420 mm                  Peso integrado: 2 columnas de 80 kg c/u                  Peso neto: 308 kg                  Diseño: Ergonómico, biomecánicamente correcto, duradero                  Estructura: Acero calibre 11 con tratamiento anticorrosivo de 2.5" x 4"                  Pintura: Electrostática resistente a la corrosión</p>	Pieza	2
26	<p><b>Suministro e Instalación de Maquina Smith</b>                  Marca: Progym                  Modelo: PR-163B                  Dimensiones: 1400*2090*2500 mm                  Peso neto: 222 kg                  Diseño: Ergonómico, biomecánicamente correcto, duradero                  Estructura: Fabricado en acero calibre 11 con tratamiento anticorrosivo de 3"                  Pintura: Electrostática resistente a la corrosión                  Incluye: Barra de 20kg</p>	Pieza	1
27	<p><b>Suministro e Instalación Press de Pierna</b>                  Marca: Progym                  Modelo: PR-156                  Dimensiones: 2200*1200*430 mm                  Peso neto: 178 kg                  Diseño: Ergonómico, biomecánicamente correcto, duradero                  Estructura: Fabricado en acero calibre 11 con tratamiento anticorrosivo de 3"                  Pintura: Electrostática resistente a la corrosión                  Tapicería: fabricados con vinil de alta resistencia para tráfico intenso con garantía extendida en caso de daños</p>	Pieza	1
28	<p><b>Suministro e Instalación Rack Sentadilla Hack</b>                  Marca: Progym                  Modelo: PR-157                  Dimensiones: 2430*780*600 mm                  Peso neto: 195 kg                  Diseño: Ergonómico, biomecánicamente correcto, duradero                  Estructura: Fabricado en tubo de acero de 3" calibre 11                  Pintura: Electrostática resistente a la corrosión                  Tapicería: fabricados con vinil de alta resistencia para tráfico intenso con garantía extendida en caso de daños</p>	Pieza	1

San Eduardo 369  
 Fraccionamiento Bodegas de San Juan  
 Zapopan, Jalisco, Mexico C.P. 45019  
 T. +52 (33) 36.30.4216  
 01 (800) 900.6699  
 info@progym.com.mx  
 www.progym.com.mx



29	<p><b>Suministro e Instalación Rack para Sentadilla</b>                  Marca: Progym                  Modelo: PR-651                  Dimensiones: 1735*1692*1840 mm                  Peso neto: 87 kg                  Estructura: Fabricado en tubos de acero de carbono de 3"                  Pintura: Electroestática resistente a la corrosión</p>	Pieza	1
30	<p><b>Suministro e Instalación Rack para Mancuernas</b>                  Marca: Progym                  Modelo: PR-432                  Dimensiones: 2440*510*880 mm                  Peso bruto: 44 kg                  Capacidad: 10 pares de mancuernas de pesos variados.                  Estructura: Fabricado en tubos de acero de 3"                  Pintura: Electroestática resistente a la corrosión</p>	Pieza	1
31	<p><b>Suministro e Instalación Rack para Barra Recta y Z</b>                  Marca: Progym                  Modelo: PR-039                  Dimensiones: 1480*1180*150 mm                  Peso neto: 68 kg                  Capacidad: 10 barras rectas o "z" desde 20 hasta 110 lb                  Estructura: Fabricado en tubos de acero de 3"                  Pintura: Electroestática resistente a la corrosión</p>	Pieza	1
32	<p><b>Suministro e Instalación Remo de Cadena Alto Rendimiento</b>                  Marca: Progym                  Modelo: RP-22                  Calidad: Comercial, para uso rudo o constante con garantía de funcionamiento                  Generador, 8 niveles                  Pantalla LCD                  Dimensiones completas: 2460*620*1255 mm                  Dimensiones (doblado): 1383*625*1566 mm                  Peso neto: 43.5 kg                  Estructura: Fabricado en acero completamente soldado, terminado en pintura electrostática bicapa, diseño plegable                  Cadena: Acero Niquelado</p>	Pieza	2
33	<p><b>Suministro e Instalación Bicicleta uso rudo estacionaria</b>                  Marca: Progym                  Modelo: SP-02                  Dimensiones: 1160*500*1120mm                  Peso neto: 45 kg (100 lb)                  Estructura: Diseño ergonómico de acero completamente soldado con tratamiento resistente a la corrosión y 2 capas de pintura                  Calidad: Comercial, para uso rudo o constante con garantía de funcionamiento                  Sistema de Transmisión: Cadena                  Asiento: Unisex ultra-acolchado, con ajuste horizontal y vertical.                  Pedales: Cuerpo de acero con canastilla metálica</p>	Pieza	3
34	<p><b>Suministro Set Discos 245 lb</b>                  Marca: Ant                  Código: P-OPHR                  Set de discos de fierro plastificados, el set consta de un par de discos de los siguientes pesos: 2.5 libras, 5 libras, 10 libras, 25 libras, 35 libras y 45 libras, dando un peso total de 245 libras cada set.</p>	Pieza	9

San Eduardo 200  
 Fraccionamiento Bodegas de San Juan  
 Zapopan, Jalisco, México C.P. 45019  
 T. +52 (33) 36.30.4216  
 01 (800) 900.6699  
 info@progym.com.mx  
 www.progym.com.mx



35	<p><b>Suministro Set Mancuernas 5 a 50 lb</b>                  Marca: Ant                  Código: DB-HRD                  Set de mancuernas de hierro plastificadas, hexagonales. El Set consta de los siguientes pesos: 1 par de 5 libras, 1 par de 10 libras, 1 par de 15 libras, 1 par de 20 libras, 1 par de 25 libras, 1 par de 30 libras, 1 par de 35 libras 1 par de 40 libras 1 par de 45 libras y 1 par de 50 libras                  Especificaciones: Las barras están fabricadas con acero de fundición maquinado con estriado para mejor agarre. Terminado en Cromo para alta durabilidad. Los pesos montados hexagonales son de hierro de fundición calibrado y cubierta de hule vulcanizado.                  Las mancuernas hexagonales están recubiertas por una cubierta de hule para evitar oxidación.</p>	Pieza	2
36	<p><b>Suministro Tapete Yoga</b>                  Marca: ProgyM                  Modelo: SPCT-PVC-Y6MM                  Descripción: Tapete de Yoga (Yoga Mat)                  Medidas: Largo: 170cm Ancho: 59cm                  Grosor: 6mm</p>	Pieza	1
37	<p><b>Suministro de Set de barras</b>                  Marca: Ant                  Código: PS-SBR                  Set de barras rectas y barras z con peso integrado. Cada set incluye 5 barras z con un peso de 20, 30, 40, 50 y 60 libras, y 5 barras rectas con un peso de 70, 80, 90, 100 y 110 lb.</p>	Pieza	1
38	<p><b>Suministro de Pelota de Estabilidad de 55 cm.</b>                  Marca: ProgyM                  Modelo: FT-ABGB-55                  Descripción: Pelotas de estabilidad de 55cm                  Medidas: 55cm de diámetro</p>	Pieza	2

ATENTAMENTE

ISMAEL NERI PACHECO  
PROGYM S DE RL DE CV

San Eduardo 399  
 Fraccionamiento Bodegas de San Juan  
 Zapopan, Jalisco, México C.P. 45019  
 T. +52 (33) 36.30.4216  
 01 (800) 900.6699  
 info@progyM.com.mx  
 www.progyM.com.mx



MUNICIPIO DE SAN PEDRO GARZA GARCÍA, NUEVO LEÓN  
Secretaría de Administración  
Dirección de Adquisiciones

Concurso por Licitación Pública Nacional Presencial No. SA-DA-CL-01/2020  
**“Suministro e instalación de Aparatos y Accesorios de acondicionamiento Físico para Gimnasios Municipales”**

**Anexo 2. “Especificaciones por proyectos”**  
Proyecto 2. Gimnasio Jesús D. González

#	Descripción	Unidad	Cantidad
1	<b>Suministro e Instalación de Banca Olímpica Plana</b> Marca: Progy Modelo: PR-623 Banca olímpica plana con medidas de 170cm ancho, 140cm de largo y 118cm de alto. Tapizada en vinil de alta densidad para tráfico intenso con garantía extendida en caso de daños, pintura electroestática resistente a la corrosión y fabricado con material ptr, tubos de acero o estructura rolada todos de alta durabilidad.	Pieza	1
2	<b>Suministro e Instalación de Banca Olímpica Inclinada</b> Marca: Progy Modelo: PR-630 Banca olímpica inclinada con medidas de 180cm de ancho x 160cm de largo y 140 cm de altura. Tapizada en vinil de alta densidad para tráfico intenso con garantía extendida en caso de daños, pintura electroestática resistente a la corrosión y fabricado con material ptr, tubos de acero o estructura rolada todos de alta durabilidad.	Pieza	1
3	<b>Suministro e Instalación de Banca Olímpica Declinada</b> Marca: Progy Modelo: PR-643 Banca olímpica declinada con medidas de 180cm de ancho x 160cm de largo y 118 cm de altura. Tapizada en vinil de alta densidad para tráfico intenso con garantía extendida en caso de daños, pintura electroestática resistente a la corrosión y fabricado con material ptr, tubos de acero o estructura rolada todos de alta durabilidad.	Pieza	1
4	<b>Suministro e Instalación de Banca Olímpica Militar</b> Marca: Progy Modelo: PR-634 Dimensiones: 116*163*184 cm Peso neto: 85 kg Tapizada en vinil de alta densidad para tráfico intenso con garantía extendida en caso de daños, pintura electroestática resistente a la corrosión y fabricado con material ptr, tubos de acero o estructura rolada todos de alta durabilidad.	Pieza	1
5	<b>Suministro e Instalación de Banca Plana</b> Marca: Progy Modelo: PR-336 Banca plana con medidas de 128 cm de largo, 35 cm de ancho y 40 cm de altura. Tapizada en vinil de alta densidad para tráfico intenso con garantía extendida en caso de daños, pintura electroestática resistente a la corrosión y fabricado con material ptr, tubos de acero o estructura rolada todos de alta durabilidad.	Pieza	1
6	<b>Suministro e Instalación de Banca Ajustable</b> Marca: Progy	Pieza	1



	<p>Modelo: PR-037A</p> <p>Banca ajustable con medidas de 150cm de largo x 52cm de ancho x 120 cm de altura. Tapizada en vinil de alta densidad para tráfico intenso con garantía extendida en caso de daños, pintura electroestática resistente a la corrosión y fabricado con material ptr, tubos de acero o estructura rolada todos de alta durabilidad</p>		
7	<p><b>Suministro e Instalación de Banca Declinada Ajustable</b></p> <p>Marca: Progym Modelo: PR-034A Dimensiones: 155*67*120cm Peso neto: 40 kg</p> <p>Banca declinada Ajustable de hasta 7 posiciones. Tapizada en vinil de alta densidad para tráfico intenso con garantía extendida en caso de daños, pintura electroestática resistente a la corrosión y fabricado con material ptr, tubos de acero o estructura rolada todos de alta durabilidad.</p>	Pieza	1
8	<p><b>Suministro e Instalación de Banca Militar de 90°</b></p> <p>Marca: Progym Modelo: PR-038</p> <p>Banca multifuncional con medidas 100 cm de altura x 40 cm de ancho y 80 cm de largo. Tapizada en vinil de alta densidad para tráfico intenso con garantía extendida en caso de daños, pintura electroestática resistente a la corrosión y fabricado con material ptr, tubos de acero o estructura rolada todos de alta durabilidad.</p>	Pieza	1
9	<p><b>Suministro e Instalación de Banco Hiperextensión</b></p> <p>Marca: Progym Modelo: GHD</p> <p>Banco de hiperextensión de respaldo, con diferentes grados de inclinación que le permite ubicarse correctamente mientras realiza una variedad de movimientos, trabajando las siguientes áreas del cuerpo: abdominal, oblicuos, espalda baja, glúteos e isquiotibiales, tapizada en vinil de alta densidad, pintura electroestática y fabricada con tubos de acero calibre 11 o estructura rolada todos de alta durabilidad.</p>	Pieza	1
10	<p><b>Suministro e Instalación de Banca para levantamiento Vertical de rodilla</b></p> <p>Marca: Progym Modelo: PR-027 Dimensiones: 112*78*155 cm Peso neto: 75 kg</p> <p>Tapizado en vinil de alta densidad para tráfico intenso con garantía extendida en caso de daños, pintura electroestática resistente a la corrosión y fabricado con ptr, tubos de acero calibre 11 o estructura rolada, todos de alta durabilidad</p>	Pieza	1
11	<p><b>Suministro e Instalación de Banco Predicador para Bíceps</b></p> <p>Marca: Progym Modelo: PR-040A Dimensiones: 132*113*40 cm Peso neto: 45 kg</p> <p>Banco predicador para bíceps. Tapizado en vinil de alta densidad para tráfico intenso con garantía extendida en caso de daños, pintura electroestática resistente a la corrosión y fabricado con material ptr, tubos de acero o estructura rolada todos de alta durabilidad.</p>	Pieza	1
12	<p><b>Suministro e Instalación de Banca Desarrollador Glúteo y Pierna</b></p> <p>Marca: Progym Modelo: PLR</p> <p>Banco de glúteos / isquiotibiales Desarrollador de glúteo y pierna. Tapizado en vinil de alta densidad para</p>	Pieza	1

San Eduardo 399  
Fraccionamiento Perros de San Juan  
Zapopan, Jalisco, México C.P. 45019  
T. +52 (33) 36.30.4216  
01 (800) 900.6699  
info@progym.com.mx  
www.progym.com.mx



	Desarrollador de glúteo y pierna. Tapizado en vinil de alta densidad para tráfico intenso con garantía extendida en caso de daños, pintura electrostática resistente a la corrosión y fabricado con material ptr, tubos de acero o estructura rolada todos de alta durabilidad.		
13	<p><b>Suministro e Instalación de Banca Sentadilla Sissy (cuerpo inferior)</b>                  Marca: Progyrn                  Modelo: PR-683                  Dimensiones: 93*62*50 cm                  Peso neto: 21 kg                  Para trabajar cuerpo inferior. Tapizada en vinil de alta densidad para tráfico intenso con garantía extendida en caso de daños, pintura electrostática resistente a la corrosión y fabricado con material ptr, tubos de acero o estructura rolada todos de alta durabilidad.                  Altura ajustable.</p>	Pieza	1
14	<p><b>Suministro e Instalación de Press de pecho</b>                  Marca: Progyrn                  Modelo: PS-008                  Dimensiones: 1400*1350*1500 mm                  Peso integrado: 102 kg                  Peso neto: 214 kg                  Diseño: Ergonómico, biomecánicamente correcto, duradero                  Estructura: Acero calibre 11 con tratamiento anticorrosivo de 2.5" x 4"                  Pintura: Electroestática resistente a la corrosión                  Tapicería: fabricados con vinil de alta resistencia para tráfico intenso con garantía extendida en caso de daños.</p>	Pieza	1
15	<p><b>Suministro e Instalación de Dominadas Asistidas</b>                  Marca: Progyrn                  Modelo: PS-009                  Dimensiones: 1550*1370*2360 mm                  Peso integrado: 102 kg                  Peso neto: 289 kg                  Diseño: Ergonómico, biomecánicamente correcto, duradero                  Estructura: Acero calibre 11 con tratamiento anticorrosivo de 2.5" x 4"                  Pintura: Electroestática resistente a la corrosión                  Tapicería: fabricados con vinil de alta resistencia para tráfico intenso con garantía extendida en caso de daños.</p>	Pieza	1
16	<p><b>Suministro e Instalación de Hombro</b>                  Marca: Progyrn                  Modelo: PS-006                  Dimensiones: 1900*1350*1500 mm                  Peso integrado: 102 kg                  Peso neto: 231 kg                  Diseño: Ergonómico, biomecánicamente correcto, duradero                  Estructura: Acero calibre 11 con tratamiento anticorrosivo de 2.5" x 4"                  Pintura: Electroestática resistente a la corrosión                  Tapicería: fabricados con vinil de alta resistencia para tráfico intenso con garantía extendida en caso de daños.</p>	Pieza	1
17	<p><b>Suministro e Instalación de Pec Fly</b>                  Marca: Progyrn                  Modelo: PS-007                  Dimensiones: 1240*940*2110 mm                  Peso integrado: 102 kg                  Peso neto: 227 kg                  Diseño: Ergonómico, biomecánicamente correcto, duradero                  Estructura: Acero calibre 11 con tratamiento anticorrosivo de 2.5" x 4"                  Pintura: Electroestática resistente a la corrosión</p>	Pieza	1

A

San Eduardo 393  
 Fraccionamiento  
 Zapopan, Jalisco, México C.P. 45119  
 T. +52 (33) 36 30 4210  
 01 (800) 900 6699  
 info@progyrn.com.mx  
 www.progyrn.com.mx



	garantía extendida en caso de daños.		
18	<p><b>Suministro e Instalación de Aparato 2 en 1 Bicep y Tricep</b>                  Marca: Progym                  Modelo: PSD-087                  Dimensiones: 1300*1000*1500 mm                  Peso integrado: 68 kg                  Peso neto: 230 kg                  Diseño: Ergonómico, biomecánicamente correcto, duradero                  Estructura: Acero calibre 11 con tratamiento anticorrosivo de 2.5" x 4"                  Pintura: Electrostática resistente a la corrosión                  Tapicería: fabricados con vinil de alta resistencia para tráfico intenso con garantía extendida en caso de daños</p>	Pieza	1
19	<p><b>Suministro e instalación de Abdominal</b>                  Marca: Progym                  Modelo: PS-073                  Dimensiones: 1300*1000*1500 mm                  Peso integrado: 68 kg                  Peso neto: 215 kg                  Diseño: Ergonómico, biomecánicamente correcto, duradero                  Estructura: Acero calibre 11 con tratamiento anticorrosivo de 2.5" x 4"                  Pintura: Electrostática resistente a la corrosión                  Tapicería: fabricados con vinil de alta resistencia para tráfico intenso con garantía extendida en caso de daños.</p>	Pieza	1
20	<p><b>Suministro e instalación de Multi-hip</b>                  Marca: Progym                  Modelo: PR-067-A                  Dimensiones: 1220*1110*1500 mm                  Peso integrado: 102 kg                  Peso neto: 290 kg                  Diseño: Ergonómico, biomecánicamente correcto, duradero                  Estructura: Acero calibre 11 con tratamiento anticorrosivo de 2.5" x 4"                  Pintura: Electrostática resistente a la corrosión                  Tapicería: fabricados con vinil de alta resistencia para tráfico intenso con garantía extendida en caso de daños</p>	Pieza	1
21	<p><b>Suministro e Instalación de Aparato 2 en 1 Abductor y Aductor</b>                  Marca: Progym                  Modelo: PSD-089                  Dimensiones: 1300*1000*1500 mm                  Peso integrado: 102 kg                  Peso neto: 180 kg                  Diseño: Ergonómico, biomecánicamente correcto, duradero                  Estructura: Acero calibre 11 con tratamiento anticorrosivo de 2.5" x 4"                  Pintura: Electrostática resistente a la corrosión                  Tapicería: fabricados con vinil de alta resistencia para tráfico intenso con garantía extendida en caso de daños.</p>	Pieza	1
22	<p><b>Suministro e Instalación de Press de Pierna</b>                  Marca: Progym                  Modelo: PS-003                  Dimensiones: 1300*1000*1500 mm                  Peso integrado: 102 kg                  Peso neto: 255 kg                  Diseño: Ergonómico, biomecánicamente correcto, duradero                  Estructura: Acero calibre 11 con tratamiento anticorrosivo de 2.5" x 4"                  Pintura: Electrostática resistente a la corrosión                  Tapicería: fabricados con vinil de alta resistencia para tráfico intenso con</p>	Pieza	1

San Eduardo 399  
 Fraccionamiento Socorro de San Juan  
 Zapopan, Jalisco, México CP 45019  
 T. +52 (33) 36.30.4216  
 01 (800) 900.6699  
 info@progym.com.mx  
 www.progym.com.mx

*[Handwritten signatures and marks]*



	Tapicería: fabricados con vinil de alta resistencia para tráfico intenso con garantía extendida en caso de daños.		
23	<p><b>Suministro e Instalación de Aparato 2 en 1 Femoral Acostado y Extensión de Pierna</b></p> <p>Marca: ProgyM          Modelo: PSD-086          Dimensiones: 1500*1300*1500 mm          Peso integrado: 102 kg          Peso neto: 235kg          Diseño: Ergonómico, biomecánicamente correcto, duradero          Estructura: Acero calibre 11 con tratamiento anticorrosivo de 2.5" x 4"          Pintura: Electroestática resistente a la corrosión          Tapicería: fabricados con vinil de alta resistencia para tráfico intenso con garantía extendida en caso de daños.</p>	Pieza	1
24	<p><b>Suministro e Instalación de Femoral Sentado</b></p> <p>Marca: ProgyM          Modelo: PS-023          Dimensiones: 1580*1050*1500 mm          Peso integrado: 102kg          Peso neto: 220 kg          Diseño: Ergonómico, biomecánicamente correcto, duradero          Estructura: Acero calibre 11 con tratamiento anticorrosivo de 2.5" x 4"          Pintura: Electroestática resistente a la corrosión          Tapicería: Fabricados con vinil de alta resistencia para tráfico intenso con garantía extendida en caso de daños</p>	Pieza	1
25	<p><b>Suministro e Instalación de Glúteo</b></p> <p>Marca: ProgyM          Modelo: PS-024          Dimensiones: 1300*960*1500 mm          Peso integrado: 102kg          Peso neto: 220 kg          Diseño: Ergonómico, biomecánicamente correcto, duradero          Estructura: Acero calibre 11 con tratamiento anticorrosivo de 2.5" x 4"          Pintura: Electroestática resistente a la corrosión          Tapicería: Fabricados con vinil de alta resistencia para tráfico intenso con garantía extendida en caso de daños.</p>	Pieza	1
26	<p><b>Suministro e Instalación de Entrenador funcional con doble cable de Polea Ajustable</b></p> <p>Marca: ProgyM          Modelo: PR-005A          Dimensiones: 1100*1460*2282 mm          Peso integrado: 2 columnas de 68kg cada una          Peso neto: 370 kg          Diseño: Ergonómico, biomecánicamente correcto, duradero          Estructura: Acero calibre 11 con tratamiento anticorrosivo de 2.5" x 4"          Pintura: Electroestática resistente a la corrosión</p>	Pieza	1
27	<p><b>Suministro e Instalación de Jungla de 8 estaciones que consta de:</b></p> <ul style="list-style-type: none"> <li>• 1 press de pierna sentado 136kg</li> <li>• 1 combo femoral acostado y extension de pierna 102kg</li> <li>• 1 Trícep parado 68kg</li> <li>• 2 polea alta 102kg</li> <li>• 1 remo sentado 102kg</li> <li>• 2 cable cruzado ajustable 68kg</li> </ul> <p>Fabricada en acero calibre 11          Pintura: Electroestática resistente a la corrosión</p>	Pieza	1

San Eduardo 303  
 Fraccionamiento  
 Zapopan, Jalisco, México C.P. 45119  
 T. +52 (33) 36.30.4210  
 01 (800) 900.6699  
 info@progyM.com.mx  
 www.progyM.com.mx



	garantía extendida en caso de daños		
28	<b>Suministro e Instalación de Máquina Smith</b> Marca: Progym Modelo: PR-163B Dimensiones: 1400*2090*2500 mm Peso neto: 222 kg Diseño: Ergonómico, biomecánicamente correcto, duradero Estructura: Fabricado en acero calibre 11 con tratamiento anticorrosivo de 3" Pintura: Electrostática resistente a la corrosión Incluye: Barra de 20kg	Pieza	1
29	<b>Suministro e Instalación de Jaula de Poder</b> Marca: Progym Modelo: PR-021 Dimensiones (LxAxAl): 1100*800*2250 mm Peso neto: 178 kg Diseño: Ergonómico, biomecánicamente correcto, duradero Estructura: Acero calibre 8 con tratamiento anticorrosivo de 3" x 4" Pintura: Electrostática resistente a la corrosión	Pieza	1
30	<b>Suministro e Instalación de Rack para Sentadilla</b> Marca: Progym Modelo: PR-651 Dimensiones: 1735*1692*1840 mm Peso neto: 87 kg Estructura: Fabricado en tubos de acero de carbono de 3" Pintura: Electrostática resistente a la corrosión	Pieza	1
31	<b>Suministro e Instalación de Press de Pierna</b> Marca: Progym Modelo: PR-156 Dimensiones: 2200*1200*430 mm Peso neto: 178 kg Diseño: Ergonómico, biomecánicamente correcto, duradero Estructura: Fabricado en acero calibre 11 con tratamiento anticorrosivo de 3" Pintura: Electrostática resistente a la corrosión Tapicería: fabricados con vinil de alta resistencia para tráfico intenso con garantía extendida en caso de daños	Pieza	1
32	<b>Suministro e Instalación de Rack sentadilla Hack</b> Marca: Progym Modelo: PR-157 Dimensiones: 2430*780*600 mm Peso neto: 195 kg Diseño: Ergonómico, biomecánicamente correcto, duradero Estructura: Fabricado en tubo de acero de 3" calibre 11 Pintura: Electrostática resistente a la corrosión Tapicería: fabricados con vinil de alta resistencia para tráfico intenso con garantía extendida en caso de daños	Pieza	1
33	<b>Suministro e Instalación de Flexión de pierna hincado</b> Marca: Progym Modelo: A-17 Diseño: Ergonómico, biomecánicamente correcto, duradero Estructura: Fabricado en tubos de acero de 3" Pintura: Electrostática resistente a la corrosión Tapicería: fabricados con vinil de alta resistencia para tráfico intenso con garantía extendida en caso de daños	Pieza	1



34	<p><b>Suministro e Instalación de Costurera</b>                  Marca: Progy                  Modelo: PR-162                  Dimensiones: 1280*620*580 mm                  Peso neto: 50 kg                  Diseño: Ergonómico, biomecánicamente correcto, duradero                  Estructura: Fabricado en tubos de acero de 3"                  Pintura: Electroestática resistente a la corrosión</p>	Pieza	1
35	<p><b>Suministro e Instalación de Pantorrilla Parada</b>                  Marca: Progy                  Modelo: PR-165                  Dimensiones: 2020*1630*1420 mm                  Peso neto: 130 kg                  Diseño: Ergonómico, biomecánicamente correcto, duradero                  Estructura: Fabricado en tubos de acero de 3"                  Pintura: Electroestática resistente a la corrosión                  Tapicería: fabricados con vinil de alta resistencia para tráfico intenso con garantía extendida en caso de daños</p>	Pieza	1
36	<p><b>Suministro e Instalación Rack para Mancuernas</b>                  Marca: Progy                  Modelo: PR-432                  Dimensiones: 2440*510*880 mm                  Peso bruto: 44 kg                  Capacidad: 10 pares de mancuernas de pesos variados.                  Estructura: Fabricado en tubos de acero de 3"                  Pintura: Electroestática resistente a la corrosión</p>	Pieza	1
37	<p><b>Suministro e Instalación Rack para Barra Recta y Z</b>                  Marca: Progy                  Modelo: PR-039                  Dimensiones: 1480*1180*150 mm                  Peso neto: 68 kg                  Capacidad: 10 barras rectas o "z" desde 20 hasta 110 lb                  Estructura: Fabricado en tubos de acero de 3"                  Pintura: Electroestática resistente a la corrosión</p>	Pieza	1
38	<p><b>Suministro e Instalación de Bicicleta para uso rudo</b>                  Marca: Progy                  Modelo: SP-02                  Dimensiones: 1160*500*1120mm                  Peso neto: 45 kg (100 lb)                  Estructura: Diseño ergonómico de acero completamente soldado con tratamiento resistente a la corrosión y 2 capas de pintura                  Calidad: Comercial, para uso rudo o constante con garantía de funcionamiento                  Sistema de Transmisión: Cadena                  Asiento: Unisex ultra-acolchado, con ajuste horizontal y vertical.                  Pedales: Cuerpo de acero con canastilla metálica</p>	Pieza	5
39	<p><b>Suministro e Instalación de Remo de cadena Alto Rendimiento</b>                  Marca: Progy                  Modelo: RP-22                  Calidad: Comercial, para uso rudo o constante con garantía de funcionamiento                  Generador, 8 niveles                  Pantalla LCD                  Dimensiones completas: 2460*620*1255 mm</p>	Pieza	2

San Eduardo 399  
 Fraccionamiento Pedregal de San Juan  
 Zapopan, Jalisco, México C.P. 45019  
 T. +52 (33) 36.30.4216  
 01 (800) 900.6699  
 info@progy.com.mx  
 www.progy.com.mx

H

*[Handwritten signatures and marks]*



	<p>Dimensiones (doblado): 1383*625*1566 mm                  Peso neto: 43.5 kg                  Estructura: Fabricado en acero completamente soldado, terminado en pintura electrostática bicapa, diseño plegable                  Cadena: Acero Niquelado</p>		
40	<p><b>Suministro Tapete de Yoga</b>                  Marca: Progym                  Modelo: SPCT-PVC-Y6MM                  Descripción: Tapete de Yoga (Yoga Mat)                  Medidas: Largo: 170cm Ancho: 59cm                  Grosor: 6mm</p>	Pieza	6
41	<p><b>Suministro de Pelota de estabilidad 55 cm</b>                  Marca: Progym                  Modelo: FT-ABGB-55                  Descripción: Pelotas de estabilidad de 55cm                  Medidas: 55cm de diámetro</p>	Pieza	3
42	<p><b>Suministro de Set de Discos 245 lb</b>                  Marca: Ant                  Código: P-OPHR                  Set de discos de hierro plastificados, el set consta de un par de discos de los siguientes pesos: 2.5 libras, 5 libras, 10 libras, 25 libras, 35 libras y 45 libras, dando un peso total de 245 libras cada set.</p>	Pieza	15
43	<p><b>Suministro de Set de mancuernas de 5 a 50 lb</b>                  Marca: Ant                  Código: DB-HRD                  Set de mancuernas de hierro plastificadas, hexagonales. El Set consta de los siguientes pesos: 1 par de 5 libras, 1 par de 10 libras, 1 par de 15 libras, 1 par de 20 libras, 1 par de 25 libras, 1 par de 30 libras, 1 par de 35 libras 1 par de 40 libras 1 par de 45 libras y 1 par de 50 libras                  Especificaciones: Las barras están fabricadas con acero de fundición maquinado con estriado para mejor agarre. Terminado en Cromo para alta durabilidad.                  Los pesos montados hexagonales son de hierro de fundición calibrado y cubierta de hule vulcanizado.                  Las mancuernas hexagonales están recubiertas por una cubierta de hule para evitar oxidación.</p>	Pieza	2
44	<p><b>Suministro de Set de Barra recta y Z</b>                  Marca: Ant                  Código: PS-SBR                  Set de barras rectas y barras z con peso integrado. Cada set incluye 5 barras z con un peso de 20, 30, 40, 50 y 60 libras, y 5 barras rectas con un peso de 70, 80, 90, 100 y 110 lb.</p>	Pieza	2

ATENTAMENTE

ISMAEL NERI PACHECO  
PROGYM S DE RL DE CV

San Eduardo 399  
 Fraccionamiento Bodegas de San Juan  
 Zapopan, Jalisco, México C.P. 45019  
 T. +52 (33) 36.30.4216  
 01 (800) 900.6699  
 info@progym.com.mx  
 www.progym.com.mx

Handwritten signatures and scribbles are present below the signature line, including a large signature on the left and several smaller ones on the right.



MUNICIPIO DE SAN PEDRO GARZA GARCÍA, NUEVO LEÓN  
Secretaría de Administración  
Dirección de Adquisiciones

Concurso por Licitación Pública Nacional Presencial No. SA-DA-CL-01/2020  
"Suministro e instalación de Aparatos y Accesorios de acondicionamiento Físico  
para Gimnasios Municipales"

Anexo 2. "Especificaciones por proyectos"  
Proyecto 3. Gimnasio Mirador Canteras

#	Descripción	Unidad	Cantidad
1	<b>Suministro e Instalación de Banca Olímpica Plana</b> Marca: Progym Modelo: PR-623 Banca olímpica plana con medidas de 170cm ancho, 140cm de largo y 118cm de alto. Tapizada en vinil de alta densidad para tráfico intenso con garantía extendida en caso de daños, pintura electroestática resistente a la corrosión y fabricado con material ptr, tubos de acero o estructura rolada todos de alta durabilidad.	Pieza	1
2	<b>Suministro e Instalación de Banca Olímpica Inclinada</b> Marca: Progym Modelo: PR-630 Banca olímpica inclinada con medidas de 180cm de ancho x 160cm de largo y 140 cm de altura. Tapizada en vinil de alta densidad para tráfico intenso con garantía extendida en caso de daños, pintura electroestática resistente a la corrosión y fabricado con material ptr, tubos de acero o estructura rolada todos de alta durabilidad.	Pieza	1
3	<b>Suministro e Instalación de Banca Olímpica Declinada</b> Marca: Progym Modelo: PR-643 Banca olímpica declinada con medidas de 180cm de ancho x 160cm de largo y 118 cm de altura. Tapizada en vinil de alta densidad para tráfico intenso con garantía extendida en caso de daños, pintura electroestática resistente a la corrosión y fabricado con material ptr, tubos de acero o estructura rolada todos de alta durabilidad.	Pieza	1
4	<b>Suministro e Instalación de Banca Olímpica Militar</b> Marca: Progym Modelo: PR-634 Dimensiones: 116*163*184 cm Peso neto: 85 kg Tapizada en vinil de alta densidad para tráfico intenso con garantía extendida en caso de daños, pintura electroestática resistente a la corrosión y fabricado con material ptr, tubos de acero o estructura rolada todos de alta durabilidad.	Pieza	1
5	<b>Suministro e Instalación de Banca para levantamiento Vertical de rodilla</b> Marca: Progym Modelo: PR-027 Dimensiones: 112*78*155 cm Peso neto: 75 kg Tapizado en vinil de alta densidad para tráfico intenso con garantía extendida en caso de daños, pintura electroestática resistente a la corrosión y fabricado con ptr, tubos de acero calibre 11 o estructura rolada,	Pieza	1



	todos de alta durabilidad		
6	<p><b>Suministro e Instalación de Banca Desarrollador Glúteo y Pierna</b>                  Marca: Progym                  Modelo: PLR                  Banco de glúteos / isquiotibiales                  Desarrollador de glúteo y pierna. Tapizado en vinil de alta densidad para tráfico intenso con garantía extendida en caso de daños, pintura electroestática resistente a la corrosión y fabricado con material ptr, tubos de acero o estructura rolada todos de alta durabilidad.</p>	Pieza	1
7	<p><b>Suministro e Instalación de Banco Predicador para Bicep</b>                  Marca: Progym                  Modelo: PR-040A                  Dimensiones: 132*113*40 cm                  Peso neto: 45 kg                  Banco predicador para bíceps. Tapizado en vinil de alta densidad para tráfico intenso con garantía extendida en caso de daños, pintura electroestática resistente a la corrosión y fabricado con material ptr, tubos de acero o estructura rolada todos de alta durabilidad</p>	Pieza	1
8	<p><b>Suministro e Instalación de Banca Declinada Ajustable</b>                  Marca: Progym                  Modelo: PR-034A                  Dimensiones: 155*67*120cm                  Peso neto: 40 kg                  Banca declinada Ajustable de hasta 7 posiciones. Tapizada en vinil de alta densidad para tráfico intenso con garantía extendida en caso de daños, pintura electroestática resistente a la corrosión y fabricado con material ptr, tubos de acero o estructura rolada todos de alta durabilidad.</p>	Pieza	1
9	<p><b>Suministro e Instalación de Banca Plana</b>                  Marca: Progym                  Modelo: PR-336                  Banca plana con medidas de 128 cm de largo, 35 cm de ancho y 40 cm de altura. Tapizada en vinil de alta densidad para tráfico intenso con garantía extendida en caso de daños, pintura electroestática resistente a la corrosión y fabricado con material ptr, tubos de acero o estructura rolada todos de alta durabilidad.</p>	Pieza	1
10	<p><b>Suministro e Instalación de Banca Militar de 90</b>                  Marca: Progym                  Modelo: PR-038                  Banca multifuncional con medidas 100 cm de altura x 40 cm de ancho y 80 cm de largo. Tapizada en vinil de alta densidad para tráfico intenso con garantía extendida en caso de daños, pintura electroestática resistente a la corrosión y fabricado con material ptr, tubos de acero o estructura rolada todos de alta durabilidad.</p>	Pieza	1
11	<p><b>Suministro e Instalación de Banca Ajustable</b>                  Marca: Progym                  Modelo: PR-037A                  Banca ajustable con medidas de 150cm de largo x 52cm de ancho x 120 cm de altura. Tapizada en vinil de alta densidad para tráfico intenso con garantía extendida en caso de daños, pintura electroestática resistente a la corrosión y fabricado con material ptr, tubos de acero o estructura rolada todos de alta durabilidad.</p>	Pieza	1
12	<p><b>Suministro e Instalación de Banca Sentadilla Sissy (cuerpo inferior)</b>                  Marca: Progym                  Modelo: PR-683                  Dimensiones: 93*62*50 cm</p>	Pieza	1

San Eduardo 399  
 Fraccionamiento  
 Zapopan, Jalisco, México C.P. 45019  
 T. +52 (33) 36.30.4216  
 01 (800) 900.6699  
 info@progym.com.mx  
 www.progym.com.mx



	<p>Peso neto: 21 kg Para trabajar cuerpo inferior. Tapizada en vinil de alta densidad para tráfico intenso con garantía extendida en caso de daños, pintura electroestática resistente a la corrosión y fabricado con material ptr, tubos de acero o estructura rolada todos de alta durabilidad. Altura ajustable.</p>		
13	<p><b>Suministro e Instalación de Aparato 2 en 1 Femoral Acostado y Extensión de Pierna</b> Marca: Progym Modelo: PSD-086 Dimensiones: 1500*1300*1500 mm Peso integrado: 102 kg Peso neto: 235kg Diseño: Ergonómico, biomecánicamente correcto, duradero Estructura: Acero calibre 11 con tratamiento anticorrosivo de 2.5" x 4" Pintura: Electroestática resistente a la corrosión Tapicería: fabricados con vinil de alta resistencia para tráfico intenso con garantía extendida en caso de daños.</p>	Pieza	1
14	<p><b>Suministro e Instalación de Press de Pierna</b> Marca: Progym Modelo: PS-003 Dimensiones: 1300*1000*1500 mm Peso integrado: 102 kg Peso neto: 255 kg Diseño: Ergonómico, biomecánicamente correcto, duradero Estructura: Acero calibre 11 con tratamiento anticorrosivo de 2.5" x 4" Pintura: Electroestática resistente a la corrosión Tapicería: fabricados con vinil de alta resistencia para tráfico intenso con garantía extendida en caso de daños.</p>	Pieza	1
15	<p><b>Suministro e Instalación de Aparato 2 en 1 Abductor y Adductor</b> Marca: Progym Modelo: PSD-089 Dimensiones: 1300*1000*1500 mm Peso integrado: 102 kg Peso neto: 180 kg Diseño: Ergonómico, biomecánicamente correcto, duradero Estructura: Acero calibre 11 con tratamiento anticorrosivo de 2.5" x 4" Pintura: Electroestática resistente a la corrosión Tapicería: fabricados con vinil de alta resistencia para tráfico intenso con garantía extendida en caso de daños.</p>	Pieza	1
16	<p><b>Suministro e Instalación de Glúteo</b> Marca: Progym Modelo: PS-024 Dimensiones: 1300*960*1500 mm Peso integrado: 102kg Peso neto: 220 kg Diseño: Ergonómico, biomecánicamente correcto, duradero Estructura: Acero calibre 11 con tratamiento anticorrosivo de 2.5" x 4" Pintura: Electroestática resistente a la corrosión Tapicería: Fabricados con vinil de alta resistencia para tráfico intenso con garantía extendida en caso de daños.</p>	Pieza	1
17	<p><b>Suministro e Instalación de Abdominal</b> Marca: Progym Modelo: PS-073 Dimensiones: 1300*1000*1500 mm Peso integrado: 68 kg</p>	Pieza	1



	<p>Peso neto: 215 kg                  Diseño: Ergonómico, biomecánicamente correcto, duradero                  Estructura: Acero calibre 11 con tratamiento anticorrosivo de 2.5" x 4"                  Pintura: Electrostática resistente a la corrosión                  Tapicería: fabricados con vinil de alta resistencia para tráfico intenso con garantía extendida en caso de daños.</p>		
18	<p><b>Suministro e instalación de Aparato 2 en 1 Pec Fly y Deltoide</b>                  Marca: Progym                  Modelo: PS-007                  Dimensiones: 1240*940*2110 mm                  Peso integrado: 102 kg                  Peso neto: 227 kg                  Diseño: Ergonómico, biomecánicamente correcto, duradero                  Estructura: Acero calibre 11 con tratamiento anticorrosivo de 2.5" x 4"                  Pintura: Electrostática resistente a la corrosión                  Tapicería: fabricados con vinil de alta resistencia para tráfico intenso con garantía extendida en caso de daños</p>	Pieza	1
19	<p><b>Suministro e instalación de Aparato 2 en 1 Multipress</b>                  Marca: Progym                  Modelo: PSD-084                  Dimensiones: 1500*1300*1500 mm                  Peso integrado: 102 kg                  Peso neto: 194kg                  Estructura: Acero calibre 11 con tratamiento anticorrosivo de 2.5" x 4"                  Pintura: Electrostática resistente a la corrosión                  Tapicería: Fabricados con vinil de alta resistencia para tráfico intenso con garantía extendida en caso de daños</p>	Pieza	1
20	<p><b>Suministro e instalación de Aparato 2 en 1 Bicep y Tricep</b>                  Marca: Progym                  Modelo: PSD-087                  Dimensiones: 1300*1000*1500 mm                  Peso integrado: 68 kg                  Peso neto: 230 kg                  Diseño: Ergonómico, biomecánicamente correcto, duradero                  Estructura: Acero calibre 11 con tratamiento anticorrosivo de 2.5" x 4"                  Pintura: Electrostática resistente a la corrosión                  Tapicería: fabricados con vinil de alta resistencia para tráfico intenso con garantía extendida en caso de daños.</p>	Pieza	1
21	<p><b>Suministro e instalación de Aparato 2 en 1 Polea Alta y Remo</b>                  Marca: Progym                  Modelo: PSD-085                  Dimensiones: 1700*855*2150 mm                  Peso integrado: 102 kg                  Peso neto: 220kg                  Diseño: Ergonómico, biomecánicamente correcto, duradero                  Estructura: Acero calibre 11 con tratamiento anticorrosivo de 2.5" x 4"                  Pintura: Electrostática resistente a la corrosión                  Tapicería: fabricados con vinil de alta resistencia para tráfico intenso con garantía extendida en caso de daños</p>	Pieza	1
22	<p><b>Suministro e instalación de Entrenador Funcional Con Doble Cable de Polea Ajustable</b>                  Marca: Progym                  Modelo: PR-005A                  Dimensiones: 1100*1460*2282 mm                  Peso integrado: 2 columnas de 68kg cada una                  Peso neto: 370 kg</p>	Pieza	1



	<p>Diseño: Ergonómico, biomecánicamente correcto, duradero Estructura: Acero calibre 11 con tratamiento anticorrosivo de 2.5" x 4" Pintura: Electroestática resistente a la corrosión</p>		
23	<p><b>Suministro e Instalación de Máquina Smith</b> Marca: Progy Modelo: PR-163B Dimensiones: 1400*2090*2500 mm Peso neto: 222 kg Diseño: Ergonómico, biomecánicamente correcto, duradero Estructura: Fabricado en acero calibre 11 con tratamiento anticorrosivo de 3" Pintura: Electroestática resistente a la corrosión Incluye: Barra de 20kg</p>	Pieza	1
24	<p><b>Suministro e Instalación Rack para Mancuernas</b> Marca: Progy Modelo: PR-432 Dimensiones: 2440*510*880 mm Peso bruto: 44 kg Capacidad: 10 pares de mancuernas de pesos variados. Estructura: Fabricado en tubos de acero de 3" Pintura: Electroestática resistente a la corrosión</p>	Pieza	1
25	<p><b>Suministro e Instalación Rack para Barra Recta y Z</b> Marca: Progy Modelo: PR-039 Dimensiones: 1480*1180*150 mm Peso neto: 68 kg Capacidad: 10 barras rectas o "z" desde 20 hasta 110 lb Estructura: Fabricado en tubos de acero de 3" Pintura: Electroestática resistente a la corrosión</p>	Pieza	1
26	<p><b>Suministro e Instalación Remo de Cadena Alto Rendimiento</b> Marca: Progy Modelo: RP-22 Calidad: Comercial, para uso rudo o constante con garantía de funcionamiento Generador, 8 niveles Pantalla LCD Dimensiones completas: 2460*620*1255 mm Dimensiones (doblado): 1383*625*1566 mm Peso neto: 43.5 kg Estructura: Fabricado en acero completamente soldado, terminado en pintura electroestática bicapa, diseño plegable Cadena: Acero Niquelado</p>	Pieza	2
27	<p><b>Suministro e Instalación Bicicleta uso rudo estacionaria</b> Marca: Progy Modelo: SP-02 Dimensiones: 1160*500*1120mm Peso neto: 45 kg (100 lb) Estructura: Diseño ergonómico de acero completamente soldado con tratamiento resistente a la corrosión y 2 capas de pintura Calidad: Comercial, para uso rudo o constante con garantía de funcionamiento Sistema de Transmisión: Cadena Asiento: Unisex ultra-acolchado, con ajuste horizontal y vertical. Pedales: Cuerpo de acero con canastilla metálica</p>	Pieza	5



28	<p><b>Suministro Set Discos 245 lb</b>                  Marca: Ant                  Código: P-OPHR                  Set de discos de fierro plastificados, el set consta de un par de discos de los siguientes pesos: 2.5 libras, 5 libras, 10 libras, 25 libras, 35 libras y 45 libras, dando un peso total de 245 libras cada set.</p>	Pieza	6
29	<p><b>Suministro Set Mancuernas 5 a 50 lb</b>                  Marca: Ant                  Código: DB-HRD                  Set de mancuernas de fierro plastificadas, hexagonales. El Set consta de los siguientes pesos: 1 par de 5 libras, 1 par de 10 libras, 1 par de 15 libras, 1 par de 20 libras, 1 par de 25 libras, 1 par de 30 libras, 1 par de 35 libras 1 par de 40 libras 1 par de 45 libras y 1 par de 50 libras                  Especificaciones: Las barras están fabricadas con acero de fundición maquinado con estriado para mejor agarre. Terminado en Cromo para alta durabilidad.                  Los pesos montados hexagonales son de fierro de fundición calibrado y cubierta de hule vulcanizado.                  Las mancuernas hexagonales están recubiertas por una cubierta de hule para evitar oxidación.</p>	Pieza	1
30	<p><b>Suministro de Set de Barra recta o Z</b>                  Marca: Ant                  Código: PS-SBR                  Set de barras rectas y barras z con peso integrado. Cada set incluye 5 barras z con un peso de 20, 30, 40, 50 y 60 libras, y 5 barras rectas con un peso de 70, 80, 90, 100 y 110 lb.</p>	Pieza	1

ATENTAMENTE

  
 ISMAEL NERI PACHECO  
 PROGYM S DE RL DE CV



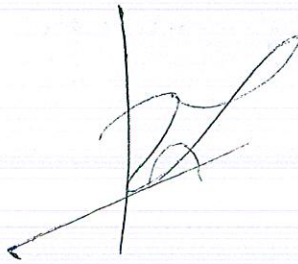





MUNICIPIO DE SAN PEDRO GARZA GARCÍA, NUEVO LEÓN  
Secretaría de Administración  
Dirección de Adquisiciones

Concurso por Licitación Pública Nacional Presencial No. SA-DA-CL-01/2020  
**“Suministro e instalación de Aparatos y Accesorios de acondicionamiento Físico para Gimnasios Municipales”**

**Anexo 2. “Especificaciones por proyectos”**  
Proyecto 4: Gimnasio Lomas de Tampiquito

#	Descripción	Unidad	Cantidad
1	<b>Suministro e Instalación de Banca Olímpica Plana</b> Marca: Progym Modelo: PR-623 Banca olímpica plana con medidas de 170cm ancho, 140cm de largo y 118cm de alto. Tapizada en vinil de alta densidad para tráfico intenso con garantía extendida en caso de daños, pintura electroestática resistente a la corrosión y fabricado con material ptr, tubos de acero o estructura rolada todos de alta durabilidad.	Pieza	1
2	<b>Suministro e Instalación de Banca Olímpica Inclinada</b> Marca: Progym Modelo: PR-630 Banca olímpica inclinada con medidas de 180cm de ancho x 160cm de largo y 140 cm de altura. Tapizada en vinil de alta densidad para tráfico intenso con garantía extendida en caso de daños, pintura electroestática resistente a la corrosión y fabricado con material ptr, tubos de acero o estructura rolada todos de alta durabilidad.	Pieza	1
3	<b>Suministro e Instalación de Banca Olímpica Declinada</b> Marca: Progym Modelo: PR-643 Banca olímpica declinada con medidas de 180cm de ancho x 160cm de largo y 118 cm de altura. Tapizada en vinil de alta densidad para tráfico intenso con garantía extendida en caso de daños, pintura electroestática resistente a la corrosión y fabricado con material ptr, tubos de acero o estructura rolada todos de alta durabilidad.	Pieza	1
4	<b>Suministro e Instalación de Banca Olímpica Militar</b> Marca: Progym Modelo: PR-634 Dimensiones: 116*163*184 cm Peso neto: 85 kg Tapizada en vinil de alta densidad para tráfico intenso con garantía extendida en caso de daños, pintura electroestática resistente a la corrosión y fabricado con material ptr, tubos de acero o estructura rolada todos de alta durabilidad.	Pieza	1
5	<b>Suministro e Instalación de Banca Plana</b> Marca: Progym Modelo: PR-336 Banca plana con medidas de 128 cm de largo, 35 cm de ancho y 40 cm de altura. Tapizada en vinil de alta densidad para tráfico intenso con garantía extendida en caso de daños, pintura electroestática resistente a la corrosión y fabricado con material ptr, tubos de acero o estructura rolada todos de alta durabilidad.	Pieza	1
6	<b>Suministro e Instalación de Banca Ajustable</b> Marca: Progym	Pieza	1



	<p>Modelo: PR-037A Banca ajustable con medidas de 150cm de largo x 52cm de ancho x 120 cm de altura. Tapizada en vinil de alta densidad para tráfico intenso con garantía extendida en caso de daños, pintura electroestática resistente a la corrosión y fabricado con material ptr, tubos de acero o estructura rolada todos de alta durabilidad.</p>		
7	<p><b>Suministro e Instalación de Banca Declinada Ajustable</b> Marca: Progym Modelo: PR-034A Dimensiones: 155*67*120cm Peso neto: 40 kg Banca declinada Ajustable de hasta 7 posiciones. Tapizada en vinil de alta densidad para tráfico intenso con garantía extendida en caso de daños, pintura electroestática resistente a la corrosión y fabricado con material ptr, tubos de acero o estructura rolada todos de alta durabilidad.</p>	Pieza	1
8	<p><b>Suministro e Instalación de Banco Predicador para Bíceps</b> Marca: Progym Modelo: PR-040A Dimensiones: 132*113*40 cm Peso neto: 45 kg Banco predicador para bíceps. Tapizado en vinil de alta densidad para tráfico intenso con garantía extendida en caso de daños, pintura electroestática resistente a la corrosión y fabricado con material ptr, tubos de acero o estructura rolada todos de alta durabilidad.</p>	Pieza	1
9	<p><b>Suministro e Instalación de Banco Hyperextensión</b> Marca: Progym Modelo: GHD Banco de hiperextensión de respaldo, con diferentes grados de inclinación que le permite ubicarse correctamente mientras realiza una variedad de movimientos, trabajando las siguientes áreas del cuerpo: abdominal, oblicuos, espalda baja, glúteos e isquiotibiales, tapizada en vinil de alta densidad, pintura electroestática y fabricada con tubos de acero calibre 11 o estructura rolada todos de alta durabilidad.</p>	Pieza	1
10	<p><b>Suministro e Instalación de Banca Militar de 90</b> Marca: Progym Modelo: PR-038 Banca multifuncional con medidas 100 cm de altura x 40 cm de ancho y 80 cm de largo. Tapizada en vinil de alta densidad para tráfico intenso con garantía extendida en caso de daños, pintura electroestática resistente a la corrosión y fabricado con material ptr, tubos de acero o estructura rolada todos de alta durabilidad.</p>	Pieza	1
11	<p><b>Suministro e Instalación de Banca para levantamiento Vertical de Rodilla</b> Marca: Progym Modelo: PR-027 Dimensiones: 112*78*155 cm Peso neto: 75 kg Tapizado en vinil de alta densidad para tráfico intenso con garantía extendida en caso de daños, pintura electroestática resistente a la corrosión y fabricado con ptr, tubos de acero calibre 11 o estructura rolada, todos de alta durabilidad</p>	Pieza	1
12	<p><b>Suministro e Instalación de Dominadas Asistidas</b> Marca: Progym Modelo: RS-009 Dimensiones: 1550*1370*2360 mm Peso integrado: 102 kg</p>	Pieza	1

San Eduardo 399  
Fraccionamiento Bodegas del Sas, Lugo  
Zapopan, Jalisco, México C.P. 45019  
T. +52 (33) 36.30.4216  
01 (800) 900.6699  
info@progym.com.mx  
www.progym.com.mx



	<p>Peso neto: 289 kg                  Diseño: Ergonómico, biomecánicamente correcto, duradero                  Estructura: Acero calibre 11 con tratamiento anticorrosivo de 2.5" x 4"                  Pintura: Electrostática resistente a la corrosión                  Tapicería: fabricados con vinil de alta resistencia para tráfico intenso con garantía extendida en caso de daños.</p>		
13	<p><b>Suministro e Instalación de Entrenador Funcional con Doble Cable de Polea Ajustable</b>                  Marca: Progy                  Modelo: PR-005A                  Dimensiones: 1100*1460*2282 mm                  Peso integrado: 2 columnas de 68kg cada una                  Peso neto: 370 kg                  Diseño: Ergonómico, biomecánicamente correcto, duradero                  Estructura: Acero calibre 11 con tratamiento anticorrosivo de 2.5" x 4"                  Pintura: Electrostática resistente a la corrosión</p>	Pieza	1
14	<p><b>Suministro e Instalación de Jungla de 3 estaciones que consta de :</b>                  • 1 Aparato 2 en 1 Press de Pecho con Extensión de Pierna                  • 1 Aparato 2 en 1 Polea Alta con Remo                  • 1 Pec Fly                  Marca: Progy                  Estructura: Acero calibre 11 con tratamiento anticorrosivo de 2.5" x 3" y 3"x4"                  Pintura: Electrostática resistente a la corrosión                  Tapicería: fabricados con vinil de alta resistencia para tráfico intenso con garantía extendida en caso de daños</p>	Pieza	1
15	<p><b>Suministro e Instalación de Maquina Smith</b>                  Marca: Progy                  Modelo: PR-163B                  Dimensiones: 1400*2090*2500 mm                  Peso neto: 222 kg                  Diseño: Ergonómico, biomecánicamente correcto, duradero                  Estructura: Fabricado en acero calibre 11 con tratamiento anticorrosivo de 3"                  Pintura: Electrostática resistente a la corrosión                  Incluye: Barra de 20kg</p>	Pieza	1
16	<p><b>Suministro e Instalación Rack para Sentadilla</b>                  Marca: Progy                  Modelo: PR-651                  Dimensiones: 1735*1692*1840 mm                  Peso neto: 87 kg                  Estructura: Fabricado en tubos de acero de carbono de 3"                  Pintura: Electrostática resistente a la corrosión</p>	Pieza	1
17	<p><b>Suministro e Instalación Rack para Mancuernas</b>                  Marca: Progy                  Modelo: PR-432                  Dimensiones: 2440*510*880 mm                  Peso bruto: 44 kg                  Capacidad: 10 pares de mancuernas de pesos variados.                  Estructura: Fabricado en tubos de acero de 3"                  Pintura: Electrostática resistente a la corrosión</p>	Pieza	1
18	<p><b>Suministro e Instalación Rack para Barra Recta y Z</b>                  Marca: Progy                  Modelo: PR-039                  Dimensiones: 1480*1180*150 mm                  Peso neto: 68 kg                  Capacidad: 10 barras rectas o "z" desde 20 hasta 110 lb                  Estructura: Fabricado en tubos de acero de 3"</p>	Pieza	1

San Eduardo 399  
 Fraccionamiento Banderas de San José  
 Zapopan, Jalisco, México C.P. 46017  
 T. +52 (33) 36.30.4216  
 01 (800) 900.6699  
 info@progy.com.mx  
 www.progy.com.mx

*(Handwritten signatures and initials)*



	Pintura: Electroestática resistente a la corrosión		
19	<p><b>Suministro e Instalación Remo de Cadena Alto Rendimiento</b>                  Marca: Progy                  Modelo: RP-22                  Calidad: Comercial, para uso rudo o constante con garantía de funcionamiento                  Generador, 8 niveles                  Pantalla LCD                  Dimensiones completas: 2460*620*1255 mm                  Dimensiones (doblado): 1363*625*1566 mm                  Peso neto: 43.5 kg                  Estructura: Fabricado en acero completamente soldado, terminado en pintura electroestática bicapa, diseño plegable                  Cadena: Acero Niquelado</p>	Pieza	1
20	<p><b>Suministro e Instalación Bicicleta uso rudo estacionaria</b>                  Marca: Progy                  Modelo: SP-02                  Dimensiones: 1160*500*1120mm                  Peso neto: 45 kg (100 lb)                  Estructura: Diseño ergonómico de acero completamente soldado con tratamiento resistente a la corrosión y 2 capas de pintura                  Calidad: Comercial, para uso rudo o constante con garantía de funcionamiento                  Sistema de Transmisión: Cadena                  Asiento: Unisex ultra-acolchado, con ajuste horizontal y vertical.                  Pedales: Cuerpo de acero con canastilla metálica</p>	Pieza	3
21	<p><b>Suministro de Set Discos 245 lb</b>                  Marca: Ant                  Código: P-OPHR                  Set de discos de fierro plastificados, el set consta de un par de discos de los siguientes pesos: 2.5 libras, 5 libras, 10 libras, 25 libras, 35 libras y 45 libras, dando un peso total de 245 libras cada set.</p>	Pieza	2
22	<p><b>Suministro de Set Mancuernas 5 a 50 lb</b>                  Marca: Ant                  Código: DB-HRD                  Set de mancuernas de fierro plastificadas, hexagonales. El Set consta de los siguientes pesos: 1 par de 5 libras, 1 par de 10 libras, 1 par de 15 libras, 1 par de 20 libras, 1 par de 25 libras, 1 par de 30 libras, 1 par de 35 libras 1 par de 40 libras 1 par de 45 libras y 1 par de 50 libras                  Especificaciones: Las barras están fabricadas con acero de fundición maquinado con estriado para mejor agarre. Terminado en Cromo para alta durabilidad.                  Los pesos montados hexagonales son de fierro de fundición calibrado y cubierta de hule vulcanizado.                  Las mancuernas hexagonales están recubiertas por una cubierta de hule para evitar oxidación.</p>	Pieza	1
23	<p><b>Suministro de Set de Barra Recta o Z</b>                  Marca: Ant                  Código: PS-SBR                  Set de barras rectas y barras z con peso integrado. Cada set incluye 5 barras Z con un peso de 20, 30, 40, 50 y 60 libras, y 5 barras rectas con un peso de</p>	Pieza	1

San Eduardo 399  
 Fraccionamiento...  
 Zapopan, Jalisco, México C.P. 45009  
 T. +52 (33) 36.30.4216  
 01 (800) 900.6699  
 info@progy.com.mx  
 www.progy.com.mx



70, 80, 90, 100 y 110 lb.

ATENTAMENTE

ISMAEL NERI PACHECO  
PROGYM S DE RL DE CV

San Eduardo 399  
Fraccionamiento Bodegas de San Juan  
Zapopan, Jalisco, México C.P. 45019  
T. +52 (33) 36.30.4216  
01 (800) 900.6699  
info@progy.com.mx  
www.progy.com.mx



MUNICIPIO DE SAN PEDRO GARZA GARCÍA, NUEVO LEÓN  
Secretaría de Administración  
Dirección de Adquisiciones

Concurso por Licitación Pública Nacional Presencial No. SA-DA-CL-01/2020  
**“Suministro e instalación de Aparatos y Accesorios de acondicionamiento Físico para Gimnasios Municipales”**

**Anexo 2. “Especificaciones por proyectos”**  
Proyecto 5. Gimnasio CDI

#	Descripción	Unidad	Cantidad
1	<b>Suministro e Instalación de Banca Olímpica Plana</b> Marca: Progym Modelo: PR-623 Banca olímpica plana con medidas de 170cm ancho, 140cm de largo y 118cm de alto. Tapizada en vinil de alta densidad para tráfico intenso con garantía extendida en caso de daños, pintura electroestática resistente a la corrosión y fabricado con material ptr, tubos de acero o estructura rolada todos de alta durabilidad.	Pieza	1
2	<b>Suministro e Instalación de Banca Olímpica Inclinada</b> Marca: Progym Modelo: PR-630 Banca olímpica inclinada con medidas de 180cm de ancho x 160cm de largo y 140 cm de altura. Tapizada en vinil de alta densidad para tráfico intenso con garantía extendida en caso de daños, pintura electroestática resistente a la corrosión y fabricado con material ptr, tubos de acero o estructura rolada todos de alta durabilidad.	Pieza	1
3	<b>Suministro e Instalación de Banca Olímpica Declinada</b> Marca: Progym Modelo: PR-643 Banca olímpica declinada con medidas de 180cm de ancho x 160cm de largo y 118 cm de altura. Tapizada en vinil de alta densidad para tráfico intenso con garantía extendida en caso de daños, pintura electroestática resistente a la corrosión y fabricado con material ptr, tubos de acero o estructura rolada todos de alta durabilidad.	Pieza	1
4	<b>Suministro e Instalación de Banca Olímpica Militar</b> Marca: Progym Modelo: PR-634 Dimensiones: 116*163*184 cm Peso neto: 85 kg Tapizada en vinil de alta densidad para tráfico intenso con garantía extendida en caso de daños, pintura electroestática resistente a la corrosión y fabricado con material ptr, tubos de acero o estructura rolada todos de alta durabilidad.	Pieza	1
5	<b>Suministro e Instalación de Banca Plana</b> Marca: Progym Modelo: PR-336 Banca plana con medidas de 128 cm de largo, 35 cm de ancho y 40 cm de altura. Tapizada en vinil de alta densidad para tráfico intenso con garantía extendida en caso de daños, pintura electroestática resistente a la corrosión y fabricado con material ptr, tubos de acero o estructura rolada todos de alta durabilidad.	Pieza	1
6	<b>Suministro e Instalación de Banca Ajustable</b>	Pieza	1

*(Handwritten signatures and marks)*



	<p>Marca: Progym Modelo: PR-037A Banca ajustable con medidas de 150cm de largo x 52cm de ancho x 120 cm de altura. Tapizada en vinil de alta densidad para tráfico intenso con garantía extendida en caso de daños, pintura electroestática resistente a la corrosión y fabricado con material ptr, tubos de acero o estructura rolada todos de alta durabilidad.</p>		
7	<p><b>Suministro e Instalación de Banca Declinada Ajustable</b> Marca: Progym Modelo: PR-034A Dimensiones: 155*67*120cm Peso neto: 40 kg Banca declinada Ajustable de hasta 7 posiciones. Tapizada en vinil de alta densidad para tráfico intenso con garantía extendida en caso de daños, pintura electroestática resistente a la corrosión y fabricado con material ptr, tubos de acero o estructura rolada todos de alta durabilidad.</p>	Pieza	1
8	<p><b>Suministro e Instalación de Banca Militar de 90</b> Marca: Progym Modelo: PR-038 Banca multifuncional con medidas 100 cm de altura x 40 cm de ancho y 80 cm de largo. Tapizada en vinil de alta densidad para tráfico intenso con garantía extendida en caso de daños, pintura electroestática resistente a la corrosión y fabricado con material ptr, tubos de acero o estructura rolada todos de alta durabilidad.</p>	Pieza	1
9	<p><b>Suministro e Instalación de Banca Desarrollador Glúteo y Pierna</b> Marca: Progym Modelo: PLR Banco de glúteos / isquiotibiales Desarrollador de glúteo y pierna. Tapizado en vinil de alta densidad para tráfico intenso con garantía extendida en caso de daños, pintura electroestática resistente a la corrosión y fabricado con material ptr, tubos de acero o estructura rolada todos de alta durabilidad.</p>	Pieza	1
10	<p><b>Suministro e Instalación de Banco Predicador para Bíceps</b> Marca: Progym Modelo: PR-040A Dimensiones: 132*113*40 cm Peso neto: 45 kg Banco predicador para bíceps. Tapizado en vinil de alta densidad para tráfico intenso con garantía extendida en caso de daños, pintura electroestática resistente a la corrosión y fabricado con material ptr, tubos de acero o estructura rolada todos de alta durabilidad.</p>	Pieza	1
11	<p><b>Suministro e Instalación de Banco Hiperextensión</b> Marca: Progym Modelo: GHD Banco de hiperextensión de respaldo, con diferentes grados de inclinación que le permite ubicarse correctamente mientras realiza una variedad de movimientos, trabajando las siguientes áreas del cuerpo: abdominal, oblicuos, espalda baja, glúteos e isquiotibiales, tapizada en vinil de alta densidad, pintura electroestática y fabricada con tubos de acero calibre 11 o estructura rolada todos de alta durabilidad.</p>	Pieza	1
12	<p><b>Suministro e Instalación de Banca para levantamiento Vertical de rodilla</b> Marca: Progym Modelo: PR-027 Dimensiones: 112*78*155 cm Peso neto: 75 kg</p>	Pieza	1

San Eduardo 399  
Fraccionamiento  
Zapopan, Jalisco, México C.P. 45019  
T. +52 (33) 36.30.4216  
01 (800) 900.6699  
info@progym.com.mx  
www.progym.com.mx



	<p>Tapizado en vinil de alta densidad para tráfico intenso con garantía extendida en caso de daños, pintura electroestática resistente a la corrosión y fabricado con ptr, tubos de acero calibre 11 o estructura rolada, todos de alta durabilidad</p>		
13	<p><b>Suministro e Instalación de Banca Sentadilla Sissy (cuerpo inferior)</b>                  Marca: Progym                  Modelo: PR-683                  Dimensiones: 93*62*50 cm                  Peso neto: 21 kg                  Para trabajar cuerpo inferior. Tapizada en vinil de alta densidad para tráfico intenso con garantía extendida en caso de daños, pintura electroestática resistente a la corrosión y fabricado con material ptr, tubos de acero o estructura rolada todos de alta durabilidad. Altura ajustable.</p>	Pieza	1
14	<p><b>Suministro e Instalación de Aparato 2 en 1 Femoral Acostado y Extensión de Pierna</b>                  Marca: Progym                  Modelo: PSD-086                  Dimensiones: 1500*1300*1500 mm                  Peso integrado: 102 kg                  Peso neto: 235kg                  Diseño: Ergonómico, biomecánicamente correcto, duradero                  Estructura: Acero calibre 11 con tratamiento anticorrosivo de 2.5" x 4"                  Pintura: Electroestática resistente a la corrosión                  Tapicería: fabricados con vinil de alta resistencia para tráfico intenso con garantía extendida en caso de daños.</p>	Pieza	1
15	<p><b>Suministro e Instalación de Aparato 2 en 1 Abductor y Aductor</b>                  Marca: Progym                  Modelo: PSD-089                  Dimensiones: 1300*1000*1500 mm                  Peso integrado: 102 kg                  Peso neto: 180 kg                  Diseño: Ergonómico, biomecánicamente correcto, duradero                  Estructura: Acero calibre 11 con tratamiento anticorrosivo de 2.5" x 4"                  Pintura: Electroestática resistente a la corrosión                  Tapicería: fabricados con vinil de alta resistencia para tráfico intenso con garantía extendida en caso de daños.</p>	Pieza	1
16	<p><b>Suministro e Instalación de Abdominal</b>                  Marca: Progym                  Modelo: PS-073                  Dimensiones: 1300*1000*1500 mm                  Peso integrado: 68 kg                  Peso neto: 215 kg                  Diseño: Ergonómico, biomecánicamente correcto, duradero                  Estructura: Acero calibre 11 con tratamiento anticorrosivo de 2.5" x 4"                  Pintura: Electroestática resistente a la corrosión                  Tapicería: fabricados con vinil de alta resistencia para tráfico intenso con garantía extendida en caso de daños</p>	Pieza	1
17	<p><b>Suministro e instalación de Aparato 2 en 1 Pec Fly y Deltoide</b>                  Marca: Progym                  Modelo: PS-007                  Dimensiones: 1240*940*2110 mm                  Peso integrado: 102 kg                  Peso neto: 227 kg                  Diseño: Ergonómico, biomecánicamente correcto, duradero                  Estructura: Acero calibre 11 con tratamiento anticorrosivo de 2.5" x 4"</p>	Pieza	1

San Eduardo 399  
 Fraccionamiento Pedernales de San Lorenzo  
 Zapopan, Jalisco, Mexico C.P. 45019  
 T. +52 (33) 36.30.4216  
 01 (800) 900.6699  
 info@progyrn.com.mx  
 www.progyrn.com.mx



	<p>Pintura: Electrostática resistente a la corrosión Tapicería: fabricados con vinil de alta resistencia para tráfico intenso con garantía extendida en caso de daños</p>		
18	<p><b>Suministro e Instalación de Multipress</b> Marca: Progym Modelo: PSD-084 Dimensiones: 1500*1300*1500 mm Peso integrado: 102 kg Peso neto: 194kg Estructura: Acero calibre 11 con tratamiento anticorrosivo de 2.5" x 4" Pintura: Electrostática resistente a la corrosión Tapicería: Fabricados con vinil de alta resistencia para tráfico intenso con garantía extendida en caso de daños</p>	Pieza	1
19	<p><b>Suministro e instalación de Aparato 2 en 1 Bicep y Tricep</b> Marca: Progym Modelo: PSD-087 Dimensiones: 1300*1000*1500 mm Peso integrado: 68 kg Peso neto: 230 kg Diseño: Ergonómico, biomecánicamente correcto, duradero Estructura: Acero calibre 11 con tratamiento anticorrosivo de 2.5" x 4" Pintura: Electrostática resistente a la corrosión Tapicería: fabricados con vinil de alta resistencia para tráfico intenso con garantía extendida en caso de daños.</p>	Pieza	1
20	<p><b>Suministro e Instalación de Entrenador funcional con doble cable de Polea Ajustable</b> Marca: Progym Modelo: PR-005A Dimensiones: 1100*1460*2282 mm Peso integrado: 2 columnas de 68kg cada una Peso neto: 370 kg Diseño: Ergonómico, biomecánicamente correcto, duradero Estructura: Acero calibre 11 con tratamiento anticorrosivo de 2.5" x 4" Pintura: Electrostática resistente a la corrosión</p>	Pieza	1
21	<p><b>Suministro e Instalación de Jungla de 4 Estaciones que consta de:</b></p> <ul style="list-style-type: none"> <li>• 1 Remo 102kg</li> <li>• 1 Polea Alta 102 kg</li> <li>• 1 Columna Ajustable 68kg</li> <li>• 1 Tricep Parado 68kg</li> </ul> <p>Marca: Progym Modelo: PR-8849-4 Estructura: Acero calibre 11 con tratamiento anticorrosivo de 2.5" x 3" y 3"x4" Pintura: Electrostática resistente a la corrosión Tapicería: fabricados con vinil de alta resistencia para tráfico intenso con garantía extendida en caso de daños</p>	Pieza	1
22	<p><b>Suministro e Instalación de Rack Sentadilla Hack</b> Marca: Progym Modelo: PR-157 Dimensiones: 2430*780*600 mm Peso neto: 195 kg Diseño: Ergonómico, biomecánicamente correcto, duradero Estructura: Fabricado en tubo de acero de 3" calibre 11 Pintura: Electrostática resistente a la corrosión Tapicería: fabricados con vinil de alta resistencia para tráfico intenso con garantía extendida en caso de daños</p>	Pieza	1



23	<p><b>Suministro e Instalación de Press de Pierna</b>                  Marca: Progym                  Modelo: PR-156                  Dimensiones: 2200*1200*430 mm                  Peso neto: 178 kg                  Diseño: Ergonómico, biomecánicamente correcto, duradero                  Estructura: Fabricado en acero calibre 11 con tratamiento anticorrosivo de 3"                  Pintura: Electrostática resistente a la corrosión                  Tapicería: fabricados con vinil de alta resistencia para tráfico intenso con garantía extendida en caso de daños</p>	Pieza	1
24	<p><b>Suministro e Instalación de Maquina Smith</b>                  Marca: Progym                  Modelo: PR-163B                  Dimensiones: 1400*2090*2500 mm                  Peso neto: 222 kg                  Diseño: Ergonómico, biomecánicamente correcto, duradero                  Estructura: Fabricado en acero calibre 11 con tratamiento anticorrosivo de 3"                  Pintura: Electrostática resistente a la corrosión                  Incluye: Barra de 20kg</p>	Pieza	1
25	<p><b>Suministro e Instalación de Rack para Sentadilla</b>                  Marca: Progym                  Modelo: PR-651                  Dimensiones: 1735*1692*1840 mm                  Peso neto: 87 kg                  Estructura: Fabricado en tubos de acero de carbono de 3"                  Pintura: Electrostática resistente a la corrosión</p>	Pieza	1
26	<p><b>Suministro e Instalación de Rack para Mancuernas</b>                  Marca: Progym                  Modelo: PR-432                  Dimensiones: 2440*510*880 mm                  Peso bruto: 44 kg                  Capacidad: 10 pares de mancuernas de pesos variados.                  Estructura: Fabricado en tubos de acero de 3"                  Pintura: Electrostática resistente a la corrosión</p>	Pieza	1
27	<p><b>Suministro e Instalación de Rack para Discos</b>                  Marca: Progym                  Modelo: PR-628                  Dimensiones: 860*860*980 mm                  Peso neto: 26 kg                  Para discos de 2 pulgadas de diferentes pesos.                  Estructura: Fabricado en tubos de acero de 3"                  Pintura: Electrostática resistente a la corrosión</p>	Pieza	1
28	<p><b>Suministro e Instalación de Bicicleta para uso rudo</b>                  Marca: Progym                  Modelo: SP-02                  Dimensiones: 1160*500*1120mm                  Peso neto: 45 kg (100 lb)                  Estructura: Diseño ergonómico de acero completamente soldado con tratamiento resistente a la corrosión y 2 capas de pintura                  Calidad: Comercial, para uso rudo o constante con garantía de funcionamiento                  Sistema de Transmisión: Cadena                  Asiento: Unisex ultra-acolchado, con ajuste horizontal y vertical.                  Pedales: Cuerpo de acero con canastilla metálica</p>	Pieza	5

Eduardo 399  
 Cionamiento Pedregas de San Juan  
 pan, Jalisco, México C.P. 45019  
 52 (33) 36.30.4216  
 300) 900.6699  
 @progym.com.mx  
 /progym.com.mx



29	<p><b>Suministro e Instalación de Remo de cadena Alto Rendimiento</b>                  Marca: Progym                  Modelo: RP-22                  Calidad: Comercial, para uso rudo o constante con garantía de funcionamiento                  Generador, 8 niveles                  Pantalla LCD                  Dimensiones completas: 2460*620*1255 mm                  Dimensiones (doblado): 1383*625*1566 mm                  Peso neto: 43.5 kg                  Estructura: Fabricado en acero completamente soldado, terminado en pintura electrostática bicapa, diseño plegable                  Cadena: Acero Niquelado</p>	Pieza	1
30	<p><b>Suministro de Set de Discos 245 lb</b>                  Marca: Ant                  Código: P-OPHR                  Set de discos de hierro plastificados, el set consta de un par de discos de los siguientes pesos: 2.5 libras, 5 libras, 10 libras, 25 libras, 35 libras y 45 libras, dando un peso total de 245 libras cada set.</p>	Pieza	7
31	<p><b>Suministro de Set de mancuernas de 5 a 50 lb</b>                  Marca: Ant                  Código: DB-HRD                  Set de mancuernas de hierro plastificadas, hexagonales. El Set consta de los siguientes pesos: 1 par de 5 libras, 1 par de 10 libras, 1 par de 15 libras, 1 par de 20 libras, 1 par de 25 libras, 1 par de 30 libras, 1 par de 35 libras 1 par de 40 libras 1 par de 45 libras y 1 par de 50 libras                  Especificaciones: Las barras están fabricadas con acero de fundición maquinado con estriado para mejor agarre. Terminado en Cromo para alta durabilidad.                  Los pesos montados hexagonales son de hierro de fundición calibrado y cubierta de hule vulcanizado.                  Las mancuernas hexagonales están recubiertas por una cubierta de hule para evitar oxidación.</p>	Pieza	1
32	<p><b>Suministro de Tapete de Yoga</b>                  Marca: Progym                  Modelo: SPCT-PVC-Y6MM                  Descripción: Tapete de Yoga (Yoga Mat)                  Medidas: Largo: 170cm Ancho: 59cm                  Grosor: 6mm</p>	Pieza	3
33	<p><b>Suministro de Pelota de estabilidad 55 cm</b>                  Marca: Progym                  Modelo: FT-ABGB-55                  Descripción: Pelotas de estabilidad de 55cm                  Medidas: 55cm de diámetro</p>	Pieza	2

ATENTAMENTE

ISMAEL NERI PACHECO  
PROGYM S DE RL DE CV

San Eduardo 399  
 Fraccionamiento Bodegas de San Juan  
 Zapopan, Jalisco, México C.P. 45019  
 T. +52 (33) 36.30.4216  
 01 (800) 900 6699  
 info@progym.com.mx  
 www.progym.com.mx



MUNICIPIO DE SAN PEDRO GARZA GARCÍA, NUEVO LEÓN  
Secretaría de Administración  
Dirección de Adquisiciones

Concurso por Licitación Pública Nacional Presencial No. SA-DA-CL-01/2020  
"Suministro e instalación de Aparatos y Accesorios de acondicionamiento Físico  
para Gimnasios Municipales"

Anexo 3." Cotización Lote Único"  
Proyecto 1. Gimnasio San Pedro 400

#	Descripción	Unidad	Cantidad	Precio Unitario	Importe
1	Suministro e Instalación de Banca Olímpica Plana	Pieza	1	\$10,623.60	\$10,623.60
2	Suministro e Instalación de Banca Olímpica Inclinada	Pieza	1	\$12,558.00	\$12,558.00
3	Suministro e Instalación de Banca Olímpica Declinada	Pieza	1	\$12,558.00	\$12,558.00
4	Suministro e Instalación de Banca Olímpica Militar	Pieza	1	\$12,558.00	\$12,558.00
5	Suministro e Instalación de Banca Plana	Pieza	1	\$4,102.80	\$4,102.80
6	Suministro e Instalación de Banca Ajustable	Pieza	1	\$8,704.80	\$8,704.80
7	Suministro e Instalación de Banca Declinada Ajustable	Pieza	1	\$8,689.20	\$8,689.20
8	Suministro e Instalación de Banco Hiperextensión	Pieza	1	\$19,952.40	\$19,952.40
9	Suministro e Instalación de Banco Predicador para Bíceps	Pieza	1	\$8,704.80	\$8,704.80
10	Suministro e Instalación de Banca Desarrollador Glúteo y Pierna	Pieza	1	\$15,920.00	\$15,920.00
11	Suministro e Instalación de Banca Sentadilla Sissy (cuerpo inferior)	Pieza	1	\$6,271.20	\$6,271.20
12	Suministro e Instalación de Hombro	Pieza	1	\$18,002.40	\$18,002.40
13	Suministro e instalación de Pec Fly	Pieza	1	\$18,002.40	\$18,002.40
14	Suministro e Instalación de Aparato 2 en 1 Abductor y Aductor	Pieza	1	\$20,533.50	\$20,533.50
15	Suministro e Instalación de Pantorrilla Parado	Pieza	1	\$24,133.20	\$24,133.20
16	Suministro e Instalación de Multipress	Pieza	1	\$20,533.50	\$20,533.50
17	Suministro e Instalación de Abdominal	Pieza	1	\$18,002.40	\$18,002.40
18	Suministro e Instalación de Aparato 2 en 1 Femoral Acostado y Extensión de Pierna	Pieza	1	\$20,533.50	\$20,533.50
19	Suministro e Instalación de Press de Pierna	Pieza	1	\$18,002.40	\$18,002.40
20	Suministro e Instalación de Glúteo	Pieza	1	\$18,002.40	\$18,002.40

San Eduardo 399  
Fraccionamiento Bodegas de San Juan  
Zapopan, Jalisco, México C.P. 45019  
T. +52 (33) 36.30.4216  
01 (800) 900.6699  
info@progy.com.mx  
www.progy.com.mx

*[Handwritten signatures and initials]*



21	Suministro e Instalación de Jungla de 5 estaciones que consta de: • 1 remo • 1 Trícep Parado • 1 Polea Alta • 2 Cable Ajustable cruzado	Pieza	1	\$93,163.20	\$93,163.20	✓
22	Suministro e Instalación de Remo	Pieza	1	\$18,002.40	\$18,002.40	✓
23	Suministro e Instalación de tríceps Parado	Pieza	1	\$20,514.00	\$20,514.00	✓
24	Suministro e Instalación de Polea Alta	Pieza	1	\$25,434.50	\$25,434.50	✓
25	Suministro e Instalación de Cable Ajustable Cruzado	Pieza	2	\$38,344.80	\$76,689.60	✓
26	Suministro e Instalación de Maquina Smith	Pieza	1	\$36,691.20	\$36,691.20	✓
27	Suministro e Instalación Press de Pierna	Pieza	1	\$33,524.40	\$33,524.40	✓
28	Suministro e Instalación Rack Sentadilla Hack	Pieza	1	\$33,508.80	\$33,508.80	✓
29	Suministro e Instalación Rack para Sentadilla	Pieza	1	\$12,558.00	\$12,558.00	✓
30	Suministro e Instalación Rack para Mancuernas	Pieza	1	\$8,704.80	\$8,704.80	✓
31	Suministro e Instalación Rack para Barra Recta y Z	Pieza	1	\$5,803.20	\$5,803.20	✓
32	Suministro e Instalación Remo de Cadena Alto Rendimiento	Pieza	2	\$22,932.00	\$45,864.00	✓
33	Suministro e Instalación Bicicleta uso rudo estacionaria	Pieza	3	\$6,146.40	\$18,439.20	✓
34	Suministro Set Discos 245 lb	Pieza	9	\$10,576.80	\$95,191.20	✓
35	Suministro Set Mancuernas 5 a 50 lb	Pieza	2	\$18,439.20	\$36,878.40	✓
36	Suministro Tapete Yoga	Pieza	1	\$187.20	\$187.20	✓
37	Suministro de Set de barras recta y z	Pieza	1	\$27,799.20	\$27,799.20	✓
38	Suministro de Pelota de Estabilidad de 55 cm.	Pieza	2	\$234.00	\$468.00	✓
				Subtotal	\$885,809.80	
				IVA	\$141,729.57	
				<b>Total</b>	<b>\$1,027,539.37</b>	

Cantidad con letra: Un millón veintisiete mil quinientos treinta y nueve pesos 37/100 MN

ATENTAMENTE

**ISMAEL NERI PACHECO**  
**PROGYM S DE RL DE CV**

San Eduardo 399  
Fraccionamiento Bodegas de San Juan  
Zapopan, Jalisco, México C.P. 45019  
T. +52 (33) 36.30.4216  
01 (800) 900.6699  
info@progy.com.mx  
www.progy.com.mx



MUNICIPIO DE SAN PEDRO GARZA GARCÍA, NUEVO LEÓN  
Secretaría de Administración  
Dirección de Adquisiciones

Concurso por Licitación Pública Nacional Presencial No. SA-DA-CL-01/2020  
"Suministro e instalación de Aparatos y Accesorios de acondicionamiento Físico  
para Gimnasios Municipales"

Anexo 3." Cotización Lote Único"  
Proyecto 2. Gimnasio Jesús D. González

#	Descripción	Unidad	Cantidad	Precio Unitario	Importe
1	Suministro e Instalación de Banca Olímpica Plana	Pieza	1	\$10,623.60	\$10,623.60 ✓
2	Suministro e Instalación de Banca Olímpica Inclinada	Pieza	1	\$12,558.00	\$12,558.00 ✓
3	Suministro e Instalación de Banca Olímpica Declinada	Pieza	1	\$12,558.00	\$12,558.00 ✓
4	Suministro e Instalación de Banca Olímpica Militar	Pieza	1	\$12,558.00	\$12,558.00 ✓
5	Suministro e Instalación de Banca Plana	Pieza	1	\$4,102.80	\$4,102.80 ✓
6	Suministro e Instalación de Banca Ajustable	Pieza	1	\$8,704.80	\$8,704.80 ✓
7	Suministro e Instalación de Banca Declinada Ajustable	Pieza	1	\$8,689.20	\$8,689.20 ✓
8	Suministro e Instalación de Militar de 90	Pieza	1	\$4,352.40	\$4,352.40 ✓
9	Suministro e Instalación de Banco Hiperextensión	Pieza	1	\$19,952.40	\$19,952.40 ✓
10	Suministro e Instalación de Banca para levantamiento Vertical de rodilla	Pieza	1	\$10,623.60	\$10,623.60 ✓
11	Suministro e Instalación de Banco Predicador para Bíceps	Pieza	1	\$8,704.80	\$8,704.80 ✓
12	Suministro e Instalación de Banca Desarrollador Glúteo y Pierna	Pieza	1	\$15,920.00	\$15,920.00 ✓
13	Suministro e Instalación de Banca Sentadilla Sissy (cuerpo inferior)	Pieza	1	\$6,271.20	\$6,271.20 ✓
14	Suministro e Instalación de Press de pecho	Pieza	1	\$18,002.40	\$18,002.40 ✓
15	Suministro e Instalación de Dominadas Asistidas	Pieza	1	\$18,002.40	\$18,002.40 ✓
16	Suministro e Instalación de Hombro	Pieza	1	\$18,002.40	\$18,002.40 ✓
17	Suministro e instalación de Pec Fly	Pieza	1	\$18,002.40	\$18,002.40 ✓
18	Suministro e Instalación de Aparato 2 en Bicep y Tricep	Pieza	1	\$20,533.50	\$20,533.50 ✓
19	Suministro e instalación de Abdominal	Pieza	1	\$18,002.40	\$18,002.40 ✓
20	Suministro e Instalación de Multi-hip	Pieza	1	\$36,504.00	\$36,504.00 ✓

San Eduardo 399

Carretera de Acondicionamiento Rodadas de San Juan  
Zapotlan, Jalisco, México C.P. 45019

T. +52 (33) 36.30.1216

01 (800) 900.6699

info@progy.com.mx

www.progy.com.mx



21	Suministro e Instalación de Aparato 2 en 1 Abductor y Aductor	Pieza	1	\$20,533.50	\$20,533.50	✓
22	Suministro e Instalación de Press de Pierna	Pieza	1	\$18,002.40	\$18,002.40	✓
23	Suministro e Instalación de Aparato 2 en 1 Femoral Acostado y Extensión de Pierna	Pieza	1	\$20,533.50	\$20,533.50	✓
24	Suministro e Instalación de Femoral Sentado	Pieza	1	\$18,002.40	\$18,002.40	✓
25	Suministro e Instalación de Glútec	Pieza	1	\$18,002.40	\$18,002.40	✓
26	Suministro e Instalación de Entrenador funcional con doble cable de Polea Ajustable	Pieza	1	\$51,261.60	\$51,261.60	✓
27	Suministro e Instalación de Jungla de 8 estaciones que consta de: <ul style="list-style-type: none"> <li>• 1 press de pierna sentado</li> <li>• 1 combo femoral acostado y extension de pierna</li> <li>• 1 Trícep parado</li> <li>• 2 polea alta</li> <li>• 1 remo sentado</li> <li>• 2 cable cruzado ajustable</li> </ul>	Pieza	1	\$133,270.80	\$133,270.80	✓
28	Suministro e Instalación de Máquina Smith	Pieza	1	\$36,691.20	\$36,691.20	✓
29	Suministro e Instalación de Jaula de Poder	Pieza	1	\$14,008.80	\$14,008.80	✓
30	Suministro e Instalación de Rack para Sentadilla	Pieza	1	\$12,558.00	\$12,558.00	✓
31	Suministro e Instalación de Press de Pierna	Pieza	1	\$33,524.40	\$33,524.40	✓
32	Suministro e Instalación de Rack sentadilla Hack	Pieza	1	\$33,508.80	\$33,508.80	✓
33	Suministro e Instalación de Flexión de pierna hincado	Pieza	1	\$19,562.40	\$19,562.40	✓
34	Suministro e Instalación de Costurera	Pieza	1	\$5,460.00	\$5,460.00	✓
35	Suministro e Instalación de Pantorrilla Parada	Pieza	1	\$30,420.00	\$30,420.00	✓
36	Suministro e Instalación Rack para Mancuernas	Pieza	1	\$8,704.80	\$8,704.80	✓
37	Suministro e Instalación Rack para Barra Recta y Z	Pieza	1	\$5,803.20	\$5,803.20	✓
38	Suministro e Instalación de Bicicleta para uso rudo	Pieza	5	\$6,146.40	\$30,732.00	✓
39	Suministro e Instalación de Remo de cadena Alto Rendimiento	Pieza	2	\$22,932.00	\$45,864.00	✓
40	Suministro Tapete de Yoga	Pieza	6	\$187.20	\$1,123.20	✓
41	Suministro de Pelota de estabilidad 55 cm	Pieza	3	\$234.00	\$702.00	✓
42	Suministro de Set de Discos 245 lb	Pieza	15	\$10,576.80	\$158,652.00	✓
43	Suministro de Set de mancuernas de 5 a 50 lb	Pieza	2	\$18,439.20	\$36,878.40	✓
44	Suministro de Set de Barra recta y Z	Pieza	2	\$27,799.20	\$55,598.40	✓

San Eduardo 399

Carretera a San Juan Zapopan, Jalisco, México C.P. 45019

T. +52 (33) 36.30.4216

01 (800) 900.6699

info@progy.com.mx

www.progy.com.mx



Subtotal	\$1,092,066.50
IVA	\$174,730.64
Total	\$1,266,797.14

Cantidad con letra: Un millón doscientos sesenta y seis mil setecientos noventa y siete pesos 14/100 MN

ATENTAMENTE

ISMAEL NERI PACHECO  
PROGYM S DE RL DE CV



MUNICIPIO DE SAN PEDRO GARZA GARCÍA, NUEVO LEÓN  
Secretaría de Administración  
Dirección de Adquisiciones

Concurso por Licitación Pública Nacional Presencial No. SA-DA-CL-01/2020  
"Suministro e instalación de Aparatos y Accesorios de acondicionamiento Físico  
para Gimnasios Municipales"

Anexo 3. "Cotización Lote Único"  
Proyecto 3. Gimnasio Mirador Canteras

#	Descripción	Unidad	Cantidad	Precio Unitario	Importe
1	Suministro e Instalación de Banca Olímpica Plana	Pieza	1	\$10,623.60	\$10,623.60 ✓
2	Suministro e Instalación de Banca Olímpica Inclinada	Pieza	1	\$12,558.00	\$12,558.00 ✓
3	Suministro e Instalación de Banca Olímpica Declinada	Pieza	1	\$12,558.00	\$12,558.00 ✓
4	Suministro e Instalación de Banca Olímpica Militar	Pieza	1	\$12,558.00	\$12,558.00 ✓
5	Suministro e Instalación de Banca para levantamiento Vertical de rodilla	Pieza	1	\$10,623.60	\$10,623.60 ✓
6	Suministro e Instalación de Banca Desarrollador Glúteo y Pierna	Pieza	1	\$15,920.00	\$15,920.00 ✓
7	Suministro e Instalación de Banco Predicador para Bicep	Pieza	1	\$8,704.80	\$8,704.80 ✓
8	Suministro e Instalación de Banca Declinada Ajustable	Pieza	1	\$8,689.20	\$8,689.20 ✓
9	Suministro e Instalación de Banca Plana	Pieza	1	\$4,102.80	\$4,102.80 ✓
10	Suministro e Instalación de Banca Militar de 90	Pieza	1	\$4,352.40	\$4,352.40 ✓
11	Suministro e Instalación de Banca Ajustable	Pieza	1	\$8,704.80	\$8,704.80 ✓
12	Suministro e Instalación de Banca Sentadilla Sissy (cuerpo inferior)	Pieza	1	\$6,271.20	\$6,271.20 ✓
13	Suministro e Instalación de Aparato 2 en 1 Femoral Acostado y Extensión de Pierna	Pieza	1	\$20,533.50	\$20,533.50 ✓
14	Suministro e Instalación de Press de Pierna	Pieza	1	\$18,002.40	\$18,002.40 ✓
15	Suministro e Instalación de Aparato 2 en 1 Abductor y Adductor	Pieza	1	\$20,533.50	\$20,533.50 ✓
16	Suministro e instalación de Glúteo	Pieza	1	\$18,002.40	\$18,002.40 ✓
17	Suministro e Instalación de Abdominal	Pieza	1	\$18,002.40	\$18,002.40 ✓
18	Suministro e instalación de Aparato 2 en 1 Pec Fly y Deltoide	Pieza	1	\$18,002.40	\$18,002.40 ✓
19	Suministro e instalación de Aparato 2 en 1 Multipress	Pieza	1	\$20,533.50	\$20,533.50 ✓
20	Suministro e instalación de Aparato 2 en 1 Bicep	Pieza	1	\$20,533.50	\$20,533.50 ✓
21	Suministro e instalación de Aparato 2 en 1 Polea	Pieza	1	\$25,434.50	\$25,434.50 ✓

San Eduardo  
Fraccionamiento Bodegas de San Juan  
Zapopan, Jalisco, México C.P. 45019  
T. +52 (33) 36.30.4216  
01 (800) 900.6699  
info@progy.com.mx  
www.progy.com.mx

*[Handwritten signatures and marks]*



Alta y Remo						
22	Suministro e Instalación de Entrenador Funcional Con Doble Cable de Polea Ajustable	Pieza	1	\$51,261.60	\$51,261.60	✓
23	Suministro e Instalación de Máquina Smith	Pieza	1	\$36,691.20	\$36,691.20	✓
24	Suministro e Instalación Rack para Mancuernas	Pieza	1	\$8,704.80	\$8,704.80	✓
25	Suministro e Instalación Rack para Barra Recta o Z	Pieza	1	\$5,803.20	\$5,803.20	✓
26	Suministro e Instalación Remo de Cadena Alto Rendimiento	Pieza	2	\$22,932.00	\$45,864.00	✓
27	Suministro e Instalación Bicicleta uso rudo	Pieza	5	\$6,146.40	\$30,732.00	✓
28	Suministro Set Discos 245 lb	Pieza	6	\$10,576.80	\$63,460.80	✓
29	Suministro Set Mancuernas 5 a 50 lb	Pieza	1	\$18,439.20	\$18,439.20	✓
30	Suministro de Set de Barra recta y Z	Pieza	1	\$27,799.20	\$27,799.20	✓
<b>Subtotal</b>					\$584,000.50	
<b>IVA</b>					\$93,440.08	
<b>Total</b>					\$677,440.58	

Cantidad con letra: Seiscientos setenta y siete mil cuatrocientos cuarenta pesos 58/100 MN

ATENTAMENTE

ISMAEL NERI PACHECO  
PROGYM S DE RL DE CV



MUNICIPIO DE SAN PEDRO GARZA GARCÍA, NUEVO LEÓN  
Secretaría de Administración  
Dirección de Adquisiciones

Concurso por Licitación Pública Nacional Presencial No. SA-DA-CL-01/2020  
"Suministro e instalación de Aparatos y Accesorios de acondicionamiento Físico  
para Gimnasios Municipales"

Anexo 3: "Cotización Lote Único"  
Proyecto 4. Gimnasio Lomas de Tampiquito

#	Descripción	Unidad	Cantidad	Precio Unitario	Importe
1	Suministro e Instalación de Banca Olímpica Plana	Pieza	1	\$10,623.60	\$10,623.60 ✓
2	Suministro e Instalación de Banca Olímpica Inclinada	Pieza	1	\$12,558.00	\$12,558.00 ✓
3	Suministro e Instalación de Banca Olímpica Declinada	Pieza	1	\$12,558.00	\$12,558.00 ✓
4	Suministro e Instalación de Banca Olímpica Militar	Pieza	1	\$12,558.00	\$12,558.00 ✓
5	Suministro e Instalación de Banca Plana	Pieza	1	\$4,102.80	\$4,102.80 ✓
6	Suministro e Instalación de Banca Ajustable	Pieza	1	\$8,704.80	\$8,704.80 ✓
7	Suministro e Instalación de Banca Declinada Ajustable	Pieza	1	\$8,689.20	\$8,689.20 ✓
8	Suministro e Instalación de Banco Predicador para Bíceps	Pieza	1	\$8,704.80	\$8,704.80 ✓
9	Suministro e Instalación de Banco Hyperextensión	Pieza	1	\$19,952.40	\$19,952.40 ✓
10	Suministro e Instalación de Banca Militar de 90	Pieza	1	\$4,352.40	\$4,352.40 ✓
11	Suministro e Instalación de Banca para levantamiento Vertical de Rodilla	Pieza	1	\$10,623.60	\$10,623.60 ✓
12	Suministro e instalación de Dominadas Asistidas	Pieza	1	\$18,002.40	\$18,002.40 ✓
13	Suministro e Instalación de Entrenador Funcional con Doble Cable de Polea Ajustable	Pieza	1	\$51,261.60	\$51,261.60 ✓
14	Suministro e Instalación de Jungla de 3 estaciones que consta de : • 1 Aparato 2 en 1 Press de Pecho con Extensión de Pierna • 1 Aparato 2 en 1 Polea Alta con Remo • 1 Pec Fly	Pieza	1	\$73,788.00	\$73,788.00 ✓
15	Suministro e Instalación de Maquina Smith	Pieza	1	\$36,691.20	\$36,691.20 ✓
16	Suministro e Instalación Rack para Sentadilla	Pieza	1	\$12,558.00	\$12,558.00 ✓
17	Suministro e Instalación Rack para Mancuernas	Pieza	1	\$8,704.80	\$8,704.80 ✓

S17 Ed. 2019  
Fraccionamiento Bodegas de San Juan  
Zapopan, Jalisco, México C.P. 45019  
T. +52 (33) 36.30.4216  
01 (800) 900.6699  
info@progy.com.mx  
www.progy.com.mx

*[Handwritten signatures and marks]*



18	Suministro e Instalación Rack para Barra Recta y Z	Pieza	1	\$5,803.20	\$5,803.20	✓	
19	Suministro e Instalación Remo de Cadena Alto Rendimiento	Pieza	1	\$22,932.00	\$22,932.00	✓	
20	Suministro e Instalación Bicicleta uso rudo estacionaria	Pieza	3	\$6,146.40	\$18,439.20	✓	
21	Suministro de Set Discos 245 lb	Pieza	2	\$10,576.80	\$21,153.60	✓	
22	Suministro de Set Mancuernas 5 a 50 lb	Pieza	1	\$18,439.20	\$18,439.20	✓	
23	Suministro de Set de Barra Recta y Z	Pieza	1	\$27,799.20	\$27,799.20	✓	
					<b>Subtotal</b>	\$429,000.00	
					<b>IVA</b>	\$68,640.00	
					<b>Total</b>	\$497,640.00	

Cantidad con letra: Cuatrocientos noventa y siete mil seiscientos cuarenta pesos 00/100 MN

ATENTAMENTE

ISMAEL NERI PAGHECO  
PROGYM S DE RL DE CV



MUNICIPIO DE SAN PEDRO GARZA GARCÍA, NUEVO LEÓN  
Secretaría de Administración  
Dirección de Adquisiciones

Concurso por Licitación Pública Nacional Presencial No. SA-DA-CL-01/2020  
"Suministro e instalación de Aparatos y Accesorios de acondicionamiento Físico  
para Gimnasios Municipales"

Anexo 3." Cotización Lote Único"  
Proyecto 5. Gimnasio CDI

#	Descripción	Unidad	Cantidad	Precio Unitario	Importe
1	Suministro e Instalación de Banca Olímpica Plana	Pieza	1	\$10,623.60	\$10,623.60 ✓
2	Suministro e Instalación de Banca Olímpica Inclinada	Pieza	1	\$12,558.00	\$12,558.00 ✓
3	Suministro e Instalación de Banca Olímpica Declinada	Pieza	1	\$12,558.00	\$12,558.00 ✓
4	Suministro e Instalación de Banca Olímpica Militar	Pieza	1	\$12,558.00	\$12,558.00 ✓
5	Suministro e Instalación de Banca Plana	Pieza	1	\$4,102.80	\$4,102.80 ✓
6	Suministro e Instalación de Banca Ajustable	Pieza	1	\$8,704.80	\$8,704.80 ✓
7	Suministro e Instalación de Banca Declinada Ajustable	Pieza	1	\$8,689.20	\$8,689.20 ✓
8	Suministro e Instalación de Banca Militar de 90	Pieza	1	\$4,352.40	\$4,352.40 ✓
9	Suministro e Instalación de Banca Desarrollador Glúteo y Pierna	Pieza	1	\$15,920.00	\$15,920.00 ✓
10	Suministro e Instalación de Banco Predicador para Bíceps	Pieza	1	\$8,704.80	\$8,704.80 ✓
11	Suministro e Instalación de Banco Hiperextensión	Pieza	1	\$19,952.40	\$19,952.40 ✓
12	Suministro e Instalación de Banca para levantamiento Vertical de rodilla	Pieza	1	\$10,623.60	\$10,623.60 ✓
13	Suministro e Instalación de Banca Sentadilla Sissy (cuerpo inferior)	Pieza	1	\$6,271.20	\$6,271.20 ✓
14	Suministro e Instalación de Aparato 2 en 1 Femoral Acostado y Extensión de Pierna	Pieza	1	\$20,533.50	\$20,533.50 ✓
15	Suministro e Instalación de Aparato 2 en 1 Abductor y Aductor	Pieza	1	\$20,533.50	\$20,533.50 ✓
16	Suministro e Instalación de Abdominal	Pieza	1	\$18,002.40	\$18,002.40 ✓
17	Suministro e instalación de Aparato 2 en 1 Pec Fly y Deltoide	Pieza	1	\$18,002.40	\$18,002.40 ✓
18	Suministro e Instalación de Multipress	Pieza	1	\$20,533.50	\$20,533.50 ✓
19	Suministro e instalación de Aparato 2 en 1 Bicep y Tricep	Pieza	1	\$20,533.50	\$20,533.50 ✓
20	Suministro e Instalación de Entrenador funcional con doble cable de Polea Ajustable	Pieza	1	\$51,261.60	\$51,261.60 ✓
21	Suministro e Instalación de Jungla de 4 Estaciones que	Pieza	1	\$75,332.40	\$75,332.40 ✓

*[Handwritten signatures and marks]*



	<b>consta de :</b> <ul style="list-style-type: none"> <li>• 1 Remo</li> <li>• 1 Polea Alta</li> <li>• 1 Columna Ajustable</li> <li>• 1 Tricep Parado</li> </ul>						✓
22	Suministro e Instalación de Rack Sentadilla Hack	Pieza	1	\$33,508.80	\$33,508.80		✓
23	Suministro e Instalación de Press de Pierna	Pieza	1	\$33,524.40	\$33,524.40		✓
24	Suministro e Instalación de Máquina Smith	Pieza	1	\$36,691.20	\$36,691.20		✓
25	Suministro e Instalación de Rack para Sentadilla	Pieza	1	\$12,558.00	\$12,558.00		✓
26	Suministro e Instalación de Rack para Mancuernas	Pieza	1	\$8,704.80	\$8,704.80		✓
27	Suministro e Instalación de Rack para Discos	Pieza	1	\$4,352.40	\$4,352.40		✓
28	Suministro e Instalación de Bicicleta para uso rudo	Pieza	5	\$6,146.40	\$30,732.00		✓
29	Suministro e Instalación de Remo de cadena Alto Rendimiento	Pieza	1	\$22,932.00	\$22,932.00		✓
30	Suministro de Set de Discos 245 lb	Pieza	7	\$10,576.80	\$74,037.60		✓
31	Suministro de Set de mancuernas de 5 a 50 lb	Pieza	1	\$18,439.20	\$18,439.20		✓
32	Suministro de Tapete de Yoga	Pieza	3	\$187.20	\$561.60		✓
33	Suministro de Pelota de estabilidad 55 cm	Pieza	2	\$234.00	\$468.00		✓
					<b>Subtotal</b>	\$656,861.60	
					<b>IVA</b>	\$105,097.86	
					<b>Total</b>	\$761,959.46	

Cantidad con letra: Setecientos sesenta y un mil novecientos cincuenta y nueve pesos  
46/100 MN

ATENTAMENTE

ISMAEL NERI/PACHECO  
PROGYM S DE RL DE CV

San Eduardo 399  
Fraccionamiento Bodegas de San Juan  
Zapopan, Jalisco, México C.P. 45019  
T. +52 (33) 36.30.4216  
01 (800) 900.6699  
info@progym.com.mx  
www.progym.com.mx



MUNICIPIO DE SAN PEDRO GARZA GARCÍA, NUEVO LEÓN  
Secretaría de Administración  
Dirección de Adquisiciones

Concurso por Licitación Pública Nacional Presencial No. SA-DA-CL-01/2020  
"Suministro e instalación de Aparatos y Accesorios de acondicionamiento Físico  
para Gimnasios Municipales"

**Anexo 4." Resumen de cotizaciones"**

Proyecto	Precio Total (IVA Incluido)
Proyecto 1. Gimnasio San Pedro 400	1,027,539.37
Proyecto 2. Gimnasio Jesús D. González	\$1,266,797.14
Proyecto 3. Gimnasio Mirador Canteras	\$677,440.58
Proyecto 4. Gimnasio Lomas de Tampiquito	\$497,640.00
Proyecto 5. Gimnasio CDI	\$761,959.46
<b>Monto total del Lote =</b>	<b>\$4,231,376.55</b>

ATENTAMENTE

ISMAEL NERI PACHECO  
PROGYM S DE RL DE CV